

Funcionamiento, piezas



**Pulverizadores airless eléctricos
695 / 795 / 1095 / 1595 / Mark IV HD/
Mark V HD/ Mark VII HD/ Mark X HD**

3A6343F

ES

Únicamente para uso profesional. No aprobado para uso en atmósferas explosivas o ubicaciones peligrosas. Para aplicaciones portátiles de pulverización sin aire de pinturas y revestimientos con fines arquitectónicos.

Modelos: 695 / 795 / 1095 / 1595 / Mark IV HD / Mark V HD / Mark VII HD / Mark X HD

Presión máxima de trabajo de 3300 psi (228 bar, 22,8 MPa)

Consulte la página 3 para obtener información adicional sobre el modelo.



Instrucciones importantes de seguridad

Lea todas las advertencias e instrucciones de este manual y los manuales relacionados de la página 2 antes de usar el equipo. Debe estar familiarizado con los controles y el uso adecuado del equipo. Guarde todas las instrucciones.

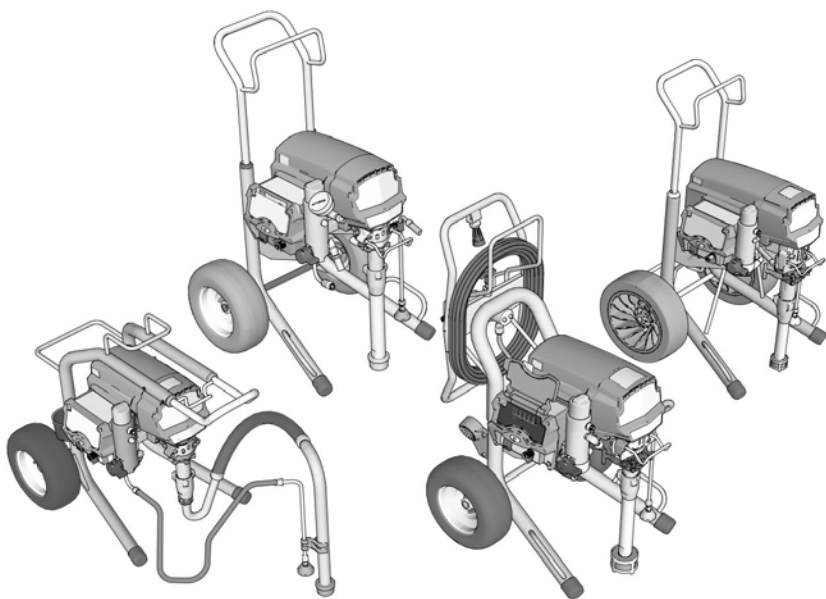

Use únicamente piezas de repuesto originales de Graco.

El uso de piezas de repuesto que no sean de Graco podría anular la garantía.

Antes de pulverizar

Lea las advertencias para obtener información importante sobre seguridad

¡Importante! Lea cuidadosamente y ponga en práctica buenos hábitos de seguridad.

Manuales relacionados

| | |
|--------|---|
| 3A6285 | Pistola de pulverización Contractor PC |
| 311254 | Pistola pulverizadora Flex Plus |
| 309495 | Pistola en línea para servicio intensivo |
| 308491 | Pistola de pulverización para texturado de servicio intensivo |
| 3A6584 | Bomba de desplazamiento |
| 3A6583 | Bomba de desplazamiento ProConnect™ |





Estos manuales pueden encontrarse en www.graco.com.

Índice

| | |
|--|-----------|
| Antes de pulverizar | 2 |
| Modelos | 4 |
| Advertencias | 7 |
| Conozca su pulverizador | 11 |
| Conozca sus controles | 14 |
| Configuración | 15 |
| Monte su pulverizador | 15 |
| QuikReel™ | 16 |
| Puesta a tierra | 17 |
| Requisitos de alimentación | 17 |
| Cables de extensión | 17 |
| Cubos | 17 |
| Puesta en marcha | 18 |
| Procedimiento de descompresión | 18 |
| Interruptor de 10/16 amperios | 19 |
| Interruptor de 15/20 amperios | 19 |
| Lavado del fluido de almacenamiento | 19 |
| Filtre la pintura | 20 |
| Llenado de la bomba (cebado de la bomba) | 21 |
| Pistola de pulverización y manguera | 21 |
| Volver a llenar el bidón de pintura | 22 |
| Pulverización | 23 |
| Limpieza | 26 |
| WatchDog | 29 |
| App BlueLink™ | 30 |
| Pantalla de LED | 32 |
| Mantenimiento | 35 |
| Resolución de problemas | 36 |
| Piezas de Lo-Boy Standard 695/795 | 50 |
| Piezas de Hi-Boy Standard 695/795/Mark IV HD | 52 |
| Piezas de Hi-Boy Standard 1095/1595/Mark V HD/Mark VII HD | 54 |
| Piezas de Mark X HD Standard | 56 |
| Piezas de ProContractor 695/795/Mark IV HD | 58 |
| Piezas de ProContractor 1095/1595/Mark V HD/ Mark VII HD | 60 |
| Piezas de ProContractor Mark X HD | 62 |
| Piezas de 1095/1595/Mark V HD /Mark VII HD IronMan | 64 |
| Piezas de IronMan Mark X HD | 66 |
| ProContractor QuikReel | 68 |
| Pistola de pulverización y manguera | 69 |
| Filtro | 70 |
| Control | 72 |
| Diagramas de cableado | 74 |
| Especificaciones técnicas | 78 |
| Cumplimiento | 86 |
| Garantía estándar de Graco | 87 |
| Información sobre Graco | 88 |

Modelos







Modelos 695

| | Voltaje | Modelo | Lo-Boy Standard | Hi-Boy Standard | ProContractor |
|--|-------------------------------------|--------------------|-----------------|-----------------|---------------|
|  | 120 NEMA 5-15 | Ultra Max II 695 | 17E572 | 17E574 | 17E577 |
| | | Ultimate MX II 695 | 826222 | 826223 | 826224 |
|  | 230 CEE 7/7 | Ultra Max II 695 | | 17E632 | 17E635 |
| | 230 Europa Multi | Ultra Max II 695 | | 17E633 | 17E636 |
| | 110 UK | Ultra Max II 695 | | 17E634 | 17E637 |
|  | 230 Australia y Nueva Zelanda/Corea | Ultra Max II 695 | 17E610 | 17E613 | 17E614 |
| | 230 Asia Pacífico | Ultra Max II 695 | | | 26C981 |
| | 100 Japón/Taiwán | Ultra Max II 695 | | 26C982 | 26C983 |

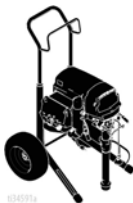



Modelos 795

| | Voltaje | Modelo | Lo-Boy Standard | Hi-Boy Standard | ProContractor |
|--|-------------------------------------|--------------------|-----------------|-----------------|---------------|
|  | 120 NEMA 5-15 | Ultra Max II 795 | | 17E579 | 17E582 |
| | | Ultimate MX II 795 | | 826225 | 826226 |
|  | 230 CEE 7/7 | Ultra Max II 795 | | 17E639 | 17E642 |
| | 230 Europa Multi | Ultra Max II 795 | | 17E640 | 17E643 |
| | 110 UK | Ultra Max II 795 | | 17E641 | 17E644 |
|  | 230 Australia y Nueva Zelanda/Corea | Ultra Max II 795 | 17E616 | 17E617 | 17E619 |
| | 230 Asia Pacífico | Ultra Max II 795 | | | 26C984 |
| | 100 Japón/Taiwán | Ultra Max II 795 | | 26C985 | 26C986 |







Modelos 1095

| | | | Hi-Boy Standard | ProContractor | IronMan |
|--|---|---------------------|---|---|--|
| | Voltaje | Modelo |  |  |  |
|  | 120 NEMA 5-15 | Ultra Max II 1095 | 17E583 | 17E585 | 17E586 |
| | | Ultimate MX II 1095 | 826227 | 826228 | 826229 |
|  | 230 CEE 7/7 | Ultra Max II 1095 | 17E646 | 17E647 | 17E650 |
| | 230 Europa Multi | Ultra Max II 1095 | | 17E648 | |
|  | 230 Australia y Nueva Zelanda/Corea | Ultra Max II 1095 | 17E620 | 17E621 | 17E623 |
| | 230 Asia Pacífico | Ultra Max II 1095 | | 26C987 | |
| | 100 Japón/Taiwán | Ultra Max II 1095 | 26C988 | 26C989 | |

Modelos 1595

| | | | Hi-Boy Standard | ProContractor | IronMan |
|--|------------------|---------------------|---|---|--|
| | Voltaje | Modelo |  |  |  |
|  | 120 NEMA 5-20 | Ultimate MX II 1595 | | 826233 | |
| | | Ultra Max II 1595 | | 17E593 | |
| | 120 NEMA 5-15 | Ultra Max II 1595 | 17E589 | 17E596 | 17E594 |
| | | Ultimate MX II 1595 | 826230 | 826232 | 826234 |

Modelos Mark HD

| | | | Hi-Boy Standard  | ProContractor  | IronMan  |
|---|---|---------------|--|--|---|
| | Voltaje | Modelo | | | |
|  | 120 NEMA 5-15 | Mark IV HD | 17E603 | 17E604 | |
| | 120 NEMA 5-20 | Mark V HD | | 17E628 | |
| | 120 NEMA 5-15 | Mark V HD | 17E605 | 17E606 | 17E607 |
| | 230 NEMA L6-30 | Mark X HD | 17E608 | 17E609 | |
|  | 230 CEE 7/7 | Mark IV HD | 17E651 | 17E653 | |
| | | Mark V HD | 17E655 | 17E660 | 17E664 |
| | | Mark VII HD | 17E665 | 17E667 | 17H895 |
| | | Mark X HD | 17E669 | 17E671 | 17H897 |
| | 230 Europa Multi | Mark IV HD | 17E652 | 17E654 | |
| | | Mark V HD | | 17E661 | |
| | | Mark VII HD | 17E666 | 17E668 | 17H896 |
| | | Mark X HD | 17E670 | 17E672 | 17H898 |
| 110 UK | Mark V HD | 17E659 | 17E662 | | |
|  | 230 Australia y Nueva Zelanda/Corea | Mark V HD | | 17E663 | 17E629 |
| | | Mark VII HD | | 26C993 | |
| | | Mark X HD | | 17E674 | |
| | 230 Asia Pacífico | Mark IV HD | 17E624 | | |
| | | Mark V HD | 17E657 | 26C990 | |
| | | Mark VII HD | 26C922 | | |
| | | Mark X HD | 17E673 | 26C995 | |
| | 100 Japón/Taiwán | Mark V HD | | 26C991 | |

Advertencias

Las advertencias siguientes corresponden a la configuración, utilización, conexión a tierra, mantenimiento y reparación de este equipo. El signo de exclamación le indica que se trata de una advertencia general, y el símbolo de peligro se refiere a un riesgo específico de procedimiento. Cuando aparezcan estos símbolos en el cuerpo de este manual o en las etiquetas de advertencia, consulte nuevamente estas advertencias. Los símbolos y advertencias de peligros específicos de un producto no incluidos en esta sección pueden aparecer a lo largo de este manual donde corresponda.

ADVERTENCIA



PUESTA A TIERRA

Este producto debe estar conectado a tierra. En caso de cortocircuito, la conexión a tierra reduce el riesgo de descargas eléctricas ya que proporciona una vía de escape para la corriente eléctrica. Este producto está equipado con un cable que tiene un conductor de puesta a tierra, con un enchufe de puesta a tierra apropiado. El enchufe debe estar inserto en un tomacorriente correctamente instalado y puesto a tierra de acuerdo con los códigos y decretos locales.

- La incorrecta instalación del cable de tierra puede producir un riesgo de descarga eléctrica.
- Cuando sea necesaria la reparación o reemplazo del cable, no conecte el cable de tierra a ninguna de las terminales de espiga plana.
- El cable con aislamiento cuyo recubrimiento es verde, con o sin rayas amarillas, es la toma de tierra.
- Verifique con un electricista o personal de servicio calificado cuando no comprenda completamente las instrucciones de conexión a tierra, o cuando tenga dudas sobre si la conexión a tierra del producto es correcta.
- No modifique la clavija suministrada; si no encaja en la toma eléctrica, pida a un electricista cualificado que instale una toma de corriente adecuada.
- Este producto es para usar en un circuito de 120 V o 230 V nominales y tiene un enchufe de conexión de tierra similar al enchufe ilustrado en la figura siguiente.

120V US

230V

230V ANZ

230V India

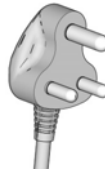

ti24583c

- Conecte el producto únicamente a un tomacorriente que tenga la misma configuración que el enchufe.
- No use un adaptador tipo 3 en 2 con este producto.

Cables de extensión:

- Use únicamente un cable de extensión de tres hilos que tenga un enchufe con puesta a tierra y una toma de corriente que acepte el enchufe del producto.
- Asegúrese de que el cable de extensión no esté dañado. Si fuera necesario utilizar un cable de extensión, utilice uno de 12 AWG (2,5mm²) como mínimo para transportar la corriente requerida por el producto.
- Un cable de menor medida podría causar caídas en la tensión de la línea, pérdidas de potencia y sobrecalentamiento.

| Tamaño del conductor | | Longitud |
|---------------------------|---------------------|----------------|
| AWG (American Wire Gauge) | Métrico | Máximo |
| 12 | 2,5 mm ² | 15 m (50 pies) |

ADVERTENCIA



PELIGRO DE INCENDIO Y EXPLOSIÓN

Las emanaciones inflamables, como los vapores de disolvente o de pintura en la zona de trabajo pueden incendiarse o explotar. Para evitar incendios y explosiones:



- No pulverice materiales inflamables o combustibles cerca de una llama abierta o fuentes de ignición, como cigarrillos, motores y equipos eléctricos.



- El paso de pintura o solvente a través del equipo puede generar electricidad estática. La electricidad estática en presencia de emanaciones de pintura o solvente genera riesgo de incendio o explosión. Todas las piezas del sistema de pulverización, incluyendo la bomba, el conjunto de manguera, la pistola de pulverización y los objetos en y alrededor de la zona de pulverización deben estar conectados a tierra correctamente para proteger contra las descargas estáticas y chispas. Use mangueras Graco para pulverizadores de pintura airless de alta presión, conductoras o puestas a tierra.



- Verifique que todos los contenedores o sistemas colectores estén puestos a tierra para evitar descargas estáticas. No use bolsas de cubos, salvo que sean antiestáticos o conductores.

- Conecte a una toma de corriente conectada a tierra y use alargadores conectados a tierra. No use un adaptador de 3 a 2 clavijas.

- No use pintura o solvente que contenga hidrocarburos halogenados.

- No pulverice fluidos inflamables o combustibles en una zona confinada.

- Mantenga la zona de pulverización bien ventilada. Mantenga un buen volumen aire fresco circulando por la zona.

- El pulverizador genera chispas. Mantenga el conjunto de la bomba en una zona bien ventilada como mínimo a 6,1 m (20 pies) de la zona de pulverización cuando pulverice, lave, limpie o realice tareas de mantenimiento. No pulverice el conjunto de la bomba.

- No fume en la zona de pulverización ni pulverice cuando haya chispas o una llama presentes.

- No accione interruptores de luz, motores o productos similares que produzcan chispas en la zona de pulverización.

- Mantenga la zona limpia y sin contenedores de pintura o solvente, trapos y otros materiales inflamables.

- Debe conocer el contenido de las pinturas y los disolventes que está pulverizando. Lea todas las Hojas de datos de seguridad (SDS) y las etiquetas de los envases suministrados con las pinturas y los disolventes. Siga las instrucciones de seguridad del fabricante de pintura y disolvente.

- Mantenga un extintor de incendios que funcione correctamente en el lugar de trabajo.



PELIGRO DE DESCARGA ELÉCTRICA

Este equipo debe estar conectado a tierra. La inapropiada conexión a tierra, instalación o utilización del equipo pueden causar una descarga eléctrica.



- Apague y desconecte el cable de alimentación antes de realizar el mantenimiento del equipo.

- Conéctelo únicamente a tomacorrientes conectados a tierra.

- Utilice únicamente cables prolongadores de 3 hilos.

- Asegúrese de que los cables de alimentación y extensión de las clavijas conectadas a tierra estén intactos.

- No lo exponga a la lluvia. Guarde en interiores.

- Espere cinco minutos después de desconectar el cable de alimentación antes de realizar tareas de mantenimiento.

ADVERTENCIA

PELIGRO DE INYECCIÓN A TRAVÉS DE LA PIEL



La pulverización a alta presión puede inyectar toxinas en el cuerpo y causar lesiones graves. En caso de que se produzca la inyección, **busque inmediatamente tratamiento quirúrgico.**

- No dirija la pistola ni el chorro de pulverización hacia personas o animales.
- Mantenga las manos y otras partes del cuerpo alejadas de la descarga. Por ejemplo, no intente detener las fugas con ninguna parte del cuerpo.
- Utilice siempre el portaboquillas. No pulverice sin el portaboquillas colocado.
- Utilice boquillas de pulverización de Graco.
- Sea precavido al limpiar y cambiar las boquillas de pulverización. En caso de que la boquilla de pulverización se atasque mientras pulveriza, siga el **Procedimiento de descompresión** para apagar la unidad y liberar la presión antes de retirar la boquilla de pulverización para limpieza.
- El equipo mantiene la presión una vez que se ha apagado la alimentación. No deje el equipo encendido ni presurizado mientras esté desatendido. Siga el **Procedimiento de descompresión** cuando el equipo esté desatendido o no esté en uso, y antes de realizar tareas de mantenimiento, limpieza o extracción de piezas.
- Revise las mangueras y las piezas en busca de signos de daños. Reemplace todas las mangueras y piezas dañadas.
- Este sistema tiene capacidad para producir una presión de 3000 psi (207 bar, 20,7 MPa). Use piezas de repuesto o accesorios de Graco homologados para 3000 psi (207 bar; 20,7 MPa).
- Ponga siempre el seguro del gatillo cuando no esté pulverizando. Verifique que el seguro del gatillo funcione correctamente.
- Antes de utilizar la unidad, verifique que todas las conexiones estén ajustadas.
- Sepa cómo parar la unidad y purgar rápidamente la presión. Familiarícese a fondo con los controles.

Riesgo de uso incorrecto del equipo



La utilización incorrecta puede provocar la muerte o lesiones graves.

- Al pintar, utilice siempre guantes, protección ocular y un respirador o mascarilla adecuados.
- No lo haga funcionar ni pulverice cerca de los niños. Mantenga a los niños alejados del equipo en todo momento.
- No se incline ni se ponga de pie sobre un soporte inestable. Mantenga un apoyo y equilibrio efectivos en todo momento.
- Manténgase alerta y observe lo que hace.
- No utilice la unidad cuando se encuentre fatigado o bajo la influencia de drogas o alcohol.
- No retuerza ni doble la manguera.
- No exponga la manguera a temperaturas o presiones que excedan las especificaciones de Graco.
- No utilice la manguera para levantar ni tirar del equipo.
- No pulverice con una manguera que sea más corta de 8 m (25 pies).
- No altere ni modifique el equipo. Las alteraciones o modificaciones pueden anular las aprobaciones de las agencias y crear peligros para la seguridad.
- Asegúrese de que todos los equipos tengan los valores nominales y las homologaciones aprobadas acorde al entorno en que los utiliza.

ADVERTENCIA



PELIGRO DE PIEZAS DE ALUMINIO PRESURIZADAS

El uso de fluidos incompatibles con el aluminio en el equipo presurizado puede provocar reacciones químicas severas y la rotura del equipo. Cualquier incumplimiento de esta advertencia puede causar la muerte, lesiones graves o daños a la propiedad.

- No use 1,1,1 tricloroetano, cloruro de metileno u otros disolventes de hidrocarburos halogenados o productos que contengan dichos disolventes.
- No use blanqueador clorado.
- Muchos otros fluidos pueden contener sustancias químicas que pueden reaccionar con el aluminio. Consulte con su proveedor de materiales para comprobar la compatibilidad.



PELIGRO POR PIEZAS EN MOVIMIENTO

Las piezas en movimiento pueden dañar, cortar o amputar los dedos u otras partes del cuerpo.

- Manténgase alejado de las piezas en movimiento.
- No utilice el equipo sin las cubiertas o tapas de protección.
- El equipo puede ponerse en marcha sin advertencia. Antes de revisar, mover o dar servicio al equipo, siga el **Procedimiento de descompresión** y desconecte todas las fuentes de energía (eléctrica o neumática).



PELIGRO POR VAPORES O FLUIDOS TÓXICOS

Los vapores o fluidos tóxicos pueden provocar lesiones graves o incluso la muerte si salpican los ojos o la piel, se inhalan o se ingieren.

- Lea las Hojas de datos de seguridad (HDS) para conocer los peligros específicos de los fluidos que esté utilizando.
- Guarde los fluidos peligrosos en envases adecuados que hayan sido aprobados. Proceda a su eliminación siguiendo las directrices pertinentes.



EQUIPO DE PROTECCIÓN INDIVIDUAL

Use equipos de protección adecuados en el lugar de trabajo para evitar lesiones graves, como lesiones oculares, pérdida auditiva, inhalación de emanaciones tóxicas y quemaduras. Este equipo de protección incluye, entre otros:

- Protección ocular y auditiva.
- Respiradores, ropa de protección y guantes según lo recomendado por los fabricantes del fluido y del disolvente.

Conozca su pulverizador

Modelos Standard 695 / 795 / 1095 / 1595 / Mark IV HD / Mark V HD / Mark VII HD / Mark X HD:

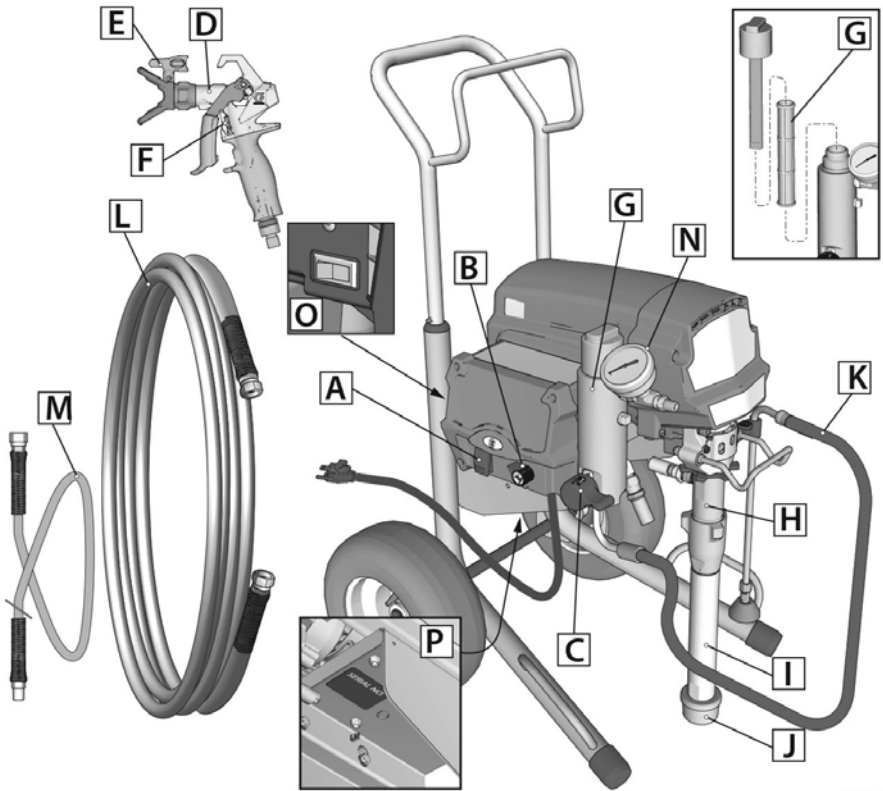

t34582a

| | |
|---|---------------------------------|
| A | Interruptor ENCENDIDO/APAGADO |
| B | Perilla de control de presión |
| C | Válvula de cebado/pulverización |
| D | Pistola pulverizadora |
| E | Boquilla de pulverización |
| F | Seguro del gatillo |
| G | Filtro |
| H | Bomba |
| I | Tubo de aspiración |

| | |
|---|--|
| J | Colador de entrada |
| K | Tubo de drenaje |
| L | Manguera |
| M | Manguera flexible (no se incluye en todos los modelos) |
| N | Manómetro (no se incluye en todas las unidades) |
| O | Interruptor de amperios (no equipado en todas las unidades) |
| P | Etiqueta de unidad/serie |

Conozca su pulverizador

Modelos ProContractor 695 / 795 / 1095 / 1595 Mark IV HD / Mark V HD / Mark VII HD / Mark X HD:

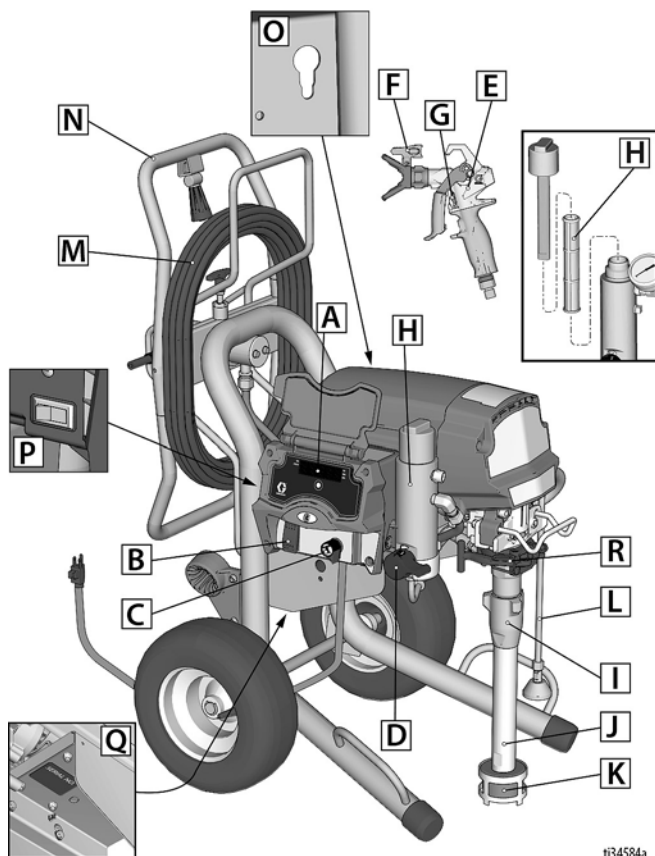

ti34584a

| | |
|---|---|
| A | Pantalla LED (no se incluye en todas las unidades) |
| B | Interruptor de encendido/apagado |
| C | Perilla de control de presión |
| D | Válvula de cebado/pulverización |
| E | Pistola pulverizadora |
| F | Boquilla de pulverización |
| G | Seguro del gatillo |
| H | Filtro |
| I | Bomba |

| | |
|---|--|
| J | Tubo de aspiración |
| K | Colador de entrada |
| L | Tubo de drenaje |
| M | Manguera |
| N | QuikReel™ |
| O | Función de extracción de varillas de bomba de ProConnect |
| P | Interruptor de amperios (no equipado en todas las unidades) |
| Q | Etiqueta de unidad/serie |
| R | ProConnect II |

Modelos IronMan 1095 / 1595 / Mark V HD:

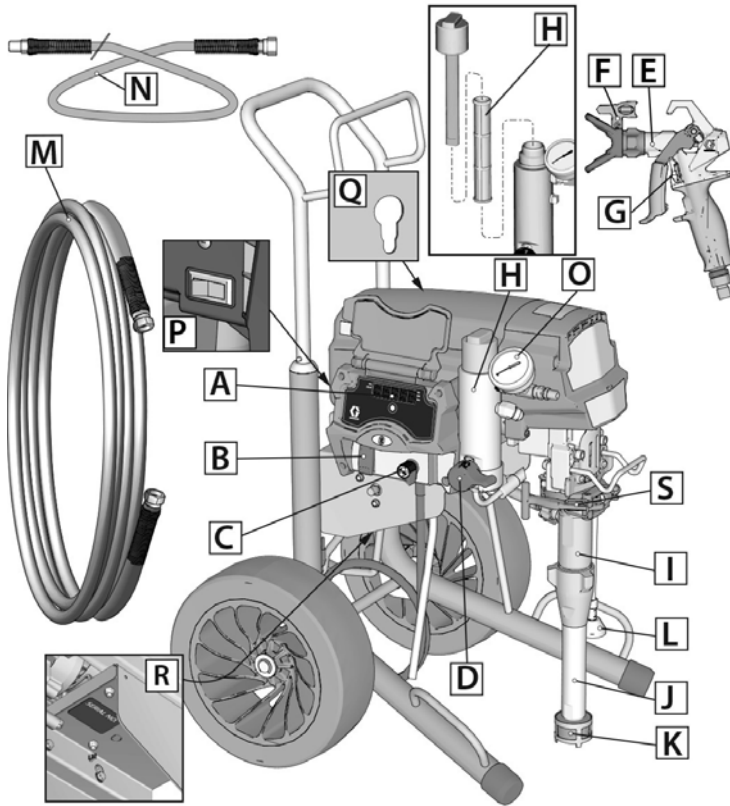



ti34583a

| | |
|---|---|
| A | Pantalla LED (no se incluye en todas las unidades) |
| B | Interruptor de encendido/apagado |
| C | Perilla de control de presión |
| D | Válvula de cebado/pulverización |
| E | Pistola pulverizadora |
| F | Boquilla de pulverización |
| G | Seguro del gatillo |
| H | Filtro |
| I | Bomba |
| J | Tubo de aspiración |
| K | Colador de entrada |

| | |
|---|--|
| L | Tubo de drenaje |
| M | Manguera |
| N | Manguera flexible (no se incluye en todos los modelos) |
| O | Manómetro (no se incluye en todas las unidades) |
| P | Interruptor de amperios (no equipado en todas las unidades) |
| Q | Función de extracción de varillas de bomba de ProConnect |
| R | Etiqueta de unidad/serie |
| S | ProConnect II |

Conozca sus controles

| | |
|---|--|
|  <p>ti34585a</p> | <p>El interruptor de encendido/apagado controla la alimentación de su pulverizador.</p> |
|  <p>ti34586a</p> | <p>El mando de control de la presión aumenta o disminuye la presión y el flujo de la pintura. También tiene un ajuste para cebado/funcionamiento lento y FastFlush™.</p> |
| <h3>Cebado/pulverización</h3> <div style="display: flex; justify-content: space-around;"> <div style="text-align: center;">  <p>Cebado</p> </div> <div style="text-align: center;">  <p>Pulverización</p> </div> </div> <div style="display: flex; justify-content: space-around; margin-top: 10px;">   </div> | <p>La válvula de cebado/pulverización apunta el fluido al tubo de drenaje o a la manguera o a la pistola pulverizadora. Se usa para cebar el pulverizador, para que salga aire de la bomba, de la manguera y de la pistola.</p> <p>Su pistola no pulverizará líquido si en el sistema ha entrado aire. Hay que cebar la bomba, la manguera y la pistola de pulverización cada vez que entre aire en el tubo de aspiración.</p> |
| <h3>BOQUILLA DE PULVERIZACIÓN</h3> <div style="display: flex; justify-content: space-around;"> <div style="text-align: center;">  <p>Pulverización</p> </div> <div style="text-align: center;">  <p>Desobstrucción</p> </div> </div> <div style="display: flex; justify-content: space-around; margin-top: 10px;">   </div> <p>ti34589a</p> | <p>La boquilla es la clave para la tecnología de pulverización airless. La pintura a alta presión bombeada por el pequeño orificio de la boquilla del pulverizador sale en forma de pulverización.</p> <p>La boquilla del pulverizador se puede girar para eliminar rápidamente las obstrucciones.</p> |

Configuración

Monte su pulverizador

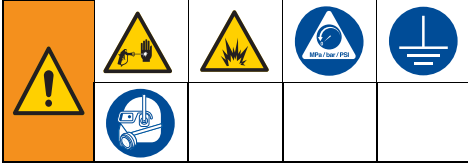

Cuando desembale el pulverizador por primera vez o después de un largo periodo de almacenamiento, realice el procedimiento de configuración.

1. **Todos los pulverizadores excepto ProContractor:** Conecte la manguera airless de Graco al pulverizador. Si se incluye una manguera flexible, únala al extremo de la manguera airless. Utilice llaves para apretarla firmemente.

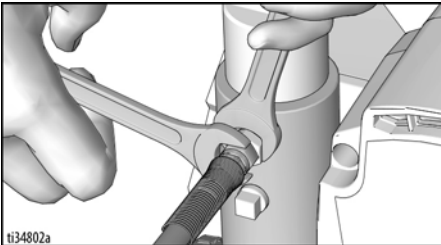

2. Conecte el otro extremo de la manguera a la pistola de pulverización. Utilice llaves para apretarla firmemente.

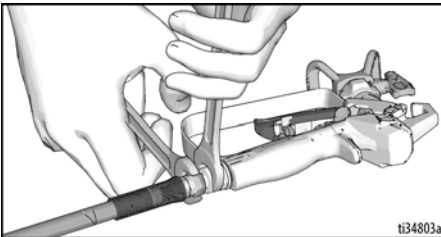

3. Cuando desembale el pulverizador por primera vez, retire los materiales de embalaje del colador de entrada. Después de un largo periodo de almacenamiento, revise el filtro de malla de entrada en busca de obstrucciones y desechos.

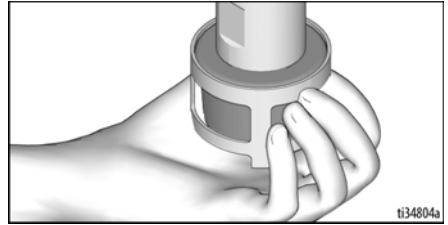

4. Llene la tuerca de empaquetadura del cuello con TSL™ de Graco para evitar el desgaste prematuro de las empaquetaduras. Haga esto cada vez que pulverice.
 - a. Coloque la boquilla de la botella de TSL en la abertura superior central en la parrilla que se encuentra en el frente del pulverizador.
 - b. Apriete la botella para dosificar suficiente líquido sellador de cuellos (TSL) como para llenar el espacio entre la varilla de la bomba y el sello de la tuerca de empaquetadura.

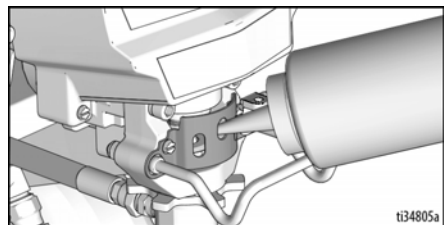

5. Asegúrese de que la boquilla de pulverización esté insertada en el portaboquillas y de que el portaboquillas esté firmemente fijado a la pistola de pulverización. Consulte el manual de la pistola, suministrado por separado.
6. Realice el **Procedimiento de descompresión**, página 18.

QuikReel™

(Solo modelos ProContractor)



Las piezas en movimiento pueden dañar, cortar o amputar los dedos u otras partes del cuerpo. Para evitar lesiones por las piezas en movimiento, asegúrese de mantener la cabeza alejada de QuikReel al enrollar la manguera.

1. Asegúrese de que la manguera pase por la guía de la manguera.

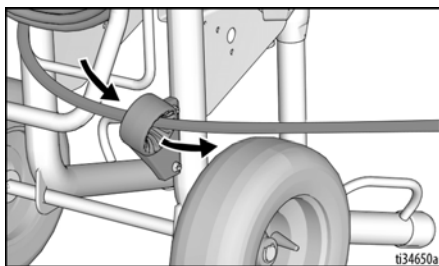

2. Levante y gire el bloqueo del pivote 90° para desbloquear el carrete de manguera. Tire de la manguera para retirarla del carrete de manguera.

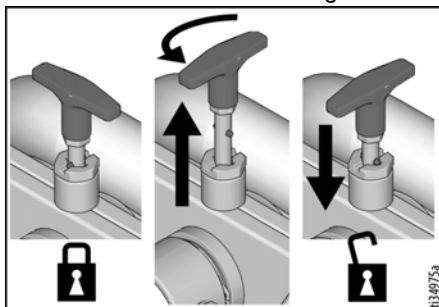

3. Tire de la manija del enrollador hacia abajo y hacia afuera. Gírela hacia la derecha para enrollar la manguera.

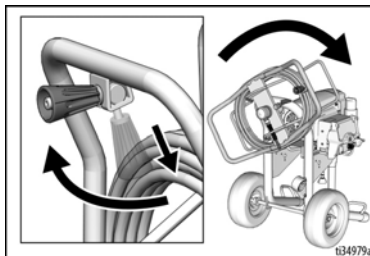

NOTA: El carrete QuikReel se puede bloquear en dos posiciones: uso (A) y almacenamiento (B).

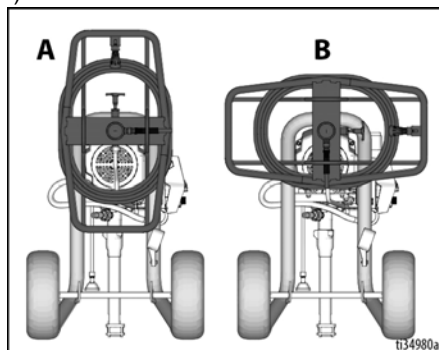

Puesta a tierra



El equipo se debe conectar a tierra para reducir el riesgo de chispas estáticas y descargas eléctricas. Las chispas eléctricas o estáticas pueden provocar la ignición o la explosión de las emanaciones. Una conexión a tierra inadecuada puede causar descargas eléctricas. La puesta a tierra correcta proporciona un cable de escape para la corriente eléctrica.

Este pulverizador está equipado con un cable de alimentación que tiene un cable de conexión a tierra con un enchufe de puesta a tierra apropiado.

El enchufe debe estar inserto en un tomacorriente correctamente instalado y puesto a tierra de acuerdo con los códigos y decretos locales.

No modifique la clavija suministrada; si no encaja en la toma eléctrica, pida a un electricista cualificado que instale una toma de corriente adecuada.

Requisitos de alimentación

- Las unidades de 100-120 V requieren una corriente monofásica de 100-120 VCA, 50/60 Hz y 15 A.
- Las unidades de 230 V requieren una corriente monofásica de 230 V CA, 50/60 Hz y 10-16 A.

Cables de extensión

Utilice un cable de extensión con un contacto en buen estado. Si fuera necesario utilizar un cable de extensión, utilice un cable de 3 hilos, 12 AWG (2,5 mm²) como mínimo.

NOTA: Unos cables de extensión más largos o con menor calibre podrían reducir el rendimiento del pulverizador.

Cubos

Fluidos a base de aceites y disolventes: siga las normas locales. Use solo cubos metálicos conductores, colocados sobre una superficie conectada a tierra, tal como el hormigón.

No coloque el cubo sobre una superficie no conductora, como papel o cartón, que pueda interrumpir la continuidad de la conexión a tierra.



Siempre conecte a tierra un cubo metálico: conecte un cable de toma a tierra al cubo. Fije un extremo al cubo y el otro a una puesta a tierra verdadera, como una tubería de agua.

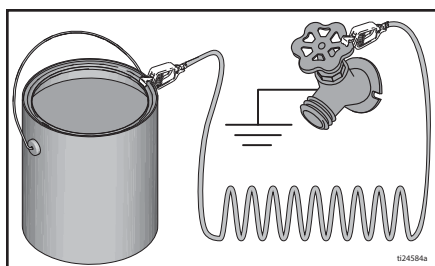

Puesta en marcha

Procedimiento de descompresión



Siga el Procedimiento de descompresión siempre que vea este símbolo.

| | | | | |
|--|--|--|--|--|
| | | | | |
| | | | | |

Este equipo seguirá presurizado hasta que se libere manualmente la presión. Para evitar lesiones graves por fluido presurizado, como la inyección en la piel o las ocasionadas por salpicaduras de fluido, siga el **Procedimiento de descompresión** cuando deje de pulverizar y antes de limpiar, revisar o realizar tareas de mantenimiento en el equipo.

1. Ponga interruptor de encendido/apagado la posición **OFF** (apagado).

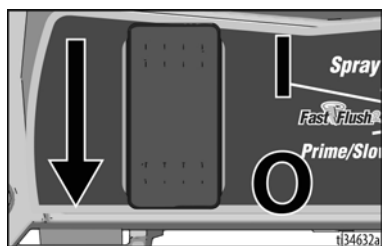

2. Ponga el seguro del gatillo. Ponga siempre el seguro del gatillo cuando el pulverizador esté parado para evitar que la pistola se dispare accidentalmente.



3. Gire el mando de control de la presión a la posición **OFF** (a la izquierda hasta hacer tope).



4. Coloque el tubo de drenaje en un cubo de desechos y baje la válvula de cebado/pulverización a la posición **PRIME** (cebado) para aliviar la presión.

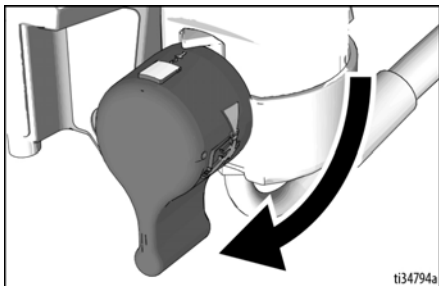

5. Sujete con firmeza la pistola pulverizadora apuntando dentro de un cubo metálico con conexión a tierra. Apunte la pistola dentro del cubo. Quite el seguro del gatillo y dispare la pistola de pulverización para aliviar la presión.

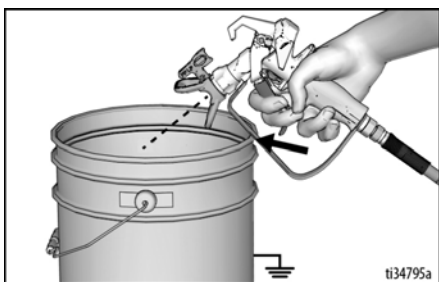

6. Ponga el seguro del gatillo.



7. Si sospecha que la boquilla de pulverización o la manguera pueden estar obstruidas o que la presión no se ha liberado completamente:
 - a. afloje **MUY DESPACIO** la tuerca de retención del portaboquillas o el acoplamiento roscado del extremo de la manguera para liberar gradualmente la presión.
 - b. Afloje completamente la tuerca o el acoplamiento.
 - c. Limpie la obstrucción de la manguera o la boquilla.

NOTA: Deje la válvula de pulverización/drenaje en la posición PRIME hasta que esté listo para volver a pulverizar.

Interruptor de 10/16 amperios

(Unidades Mark VII y Mark X de 230 V)

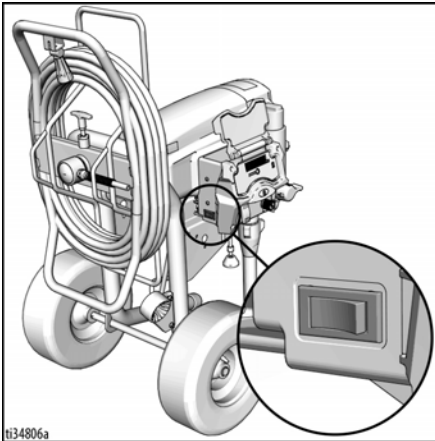

Para disfrutar de un rendimiento óptimo del pulverizador, seleccione el ajuste de 16 A si hay disponible un circuito de 16 amperios. En caso contrario, use el ajuste de 10 A.

Interruptor de 15/20 amperios

(Unidades 1595 y Mark V de 120 V)

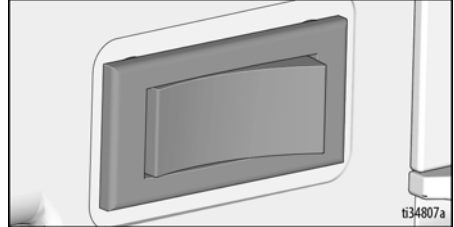

Para disfrutar de un rendimiento óptimo del pulverizador, seleccione el ajuste de 20 A si hay disponible un circuito de 20 amperios. En caso contrario, use el ajuste de 15 A.

Lavado del fluido de almacenamiento

Es importante que lave este material del pulverizador antes de usarlo.

1. Asegúrese de que el interruptor de encendido/apagado esté en la posición **OFF** (apagado).
2. Separe el tubo de drenaje (más pequeño) del tubo de aspiración (más grande). Coloque el tubo de drenaje en el cubo de desechos.
3. Sumerja el tubo de aspiración en el cubo conectado a tierra con un fluido de lavado adecuado.

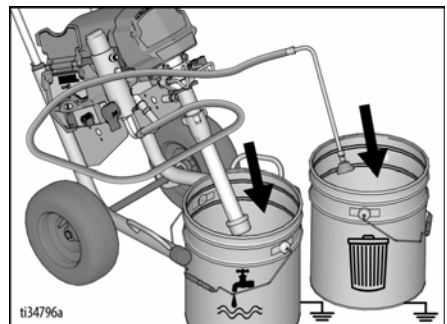

Puesta en marcha

- Asegúrese de que la válvula de cebado/pulverización esté hacia abajo, en la posición **PRIME** (cebado).

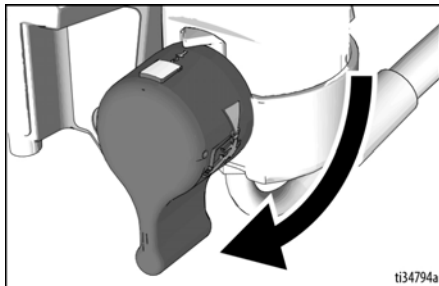

- Gire el mando de control de la presión a la posición **OFF** de apagado (a la izquierda hasta hacer tope).



- Enchufe el cable de alimentación a una toma eléctrica con conexión a tierra.
- Ponga el interruptor de encendido/apagado en la posición **ON** (encendido).
- Gire la perilla de control de presión a la posición Prime/Slow (cebar/lento) para arrancar el motor. El fluido de lavado subirá por el tubo de aspiración y saldrá por el tubo de drenaje en el cubo de desechos.



- Quando vea salir el fluido de lavado por el tubo de drenaje, gire la perilla de control de presión al ajuste FastFlush (lavado rápido) y deje que la unidad se enjuague durante 30-60 segundos.
- Ponga el interruptor de encendido/apagado en la posición **OFF** (apagado).

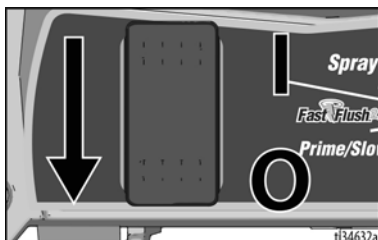

Filtre la pintura

Se usan bolsas de colador para pintura desechables para eliminar partículas gruesas y residuos de cualquier tinte o pintura nueva o ya abierta, y se pueden usar cuando la pintura sea sólida. Para evitar problemas durante el cebado y la obstrucción de boquillas de pulverización, se recomienda colar toda la pintura antes de su uso. Abra una bolsa de filtro de malla desechable en un bidón limpio y derrame la pintura por la malla.



La pulverización a alta presión puede inyectar toxinas en el cuerpo y causar lesiones graves. No detenga las fugas con la mano ni con un trapo.

Llenado de la bomba (cebado de la bomba)

La válvula de cebado/pulverización apunta el fluido al tubo de drenaje o a la manguera o a la pistola pulverizadora. Se usa para cebar el pulverizador, para que salga aire de la bomba, de la manguera y de la pistola.

Su pistola no pulverizará líquido si en el sistema ha entrado aire. Hay que cebar la bomba, la manguera y la pistola de pulverización cada vez que entre aire en el tubo de aspiración.

1. Mueva el tubo de aspiración hasta el bidón de pintura y sumérjalo en la pintura. Coloque el tubo de drenaje en un cubo de desechos.

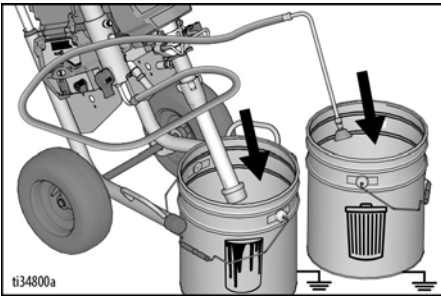

2. Gire el mando de control de presión a la posición Prime/Slow (cebar/lento).
3. Ponga el interruptor de encendido/apagado en la posición **ON** (encendido) para arrancar el motor.
4. Espere a que salga pintura del tubo de drenaje.
5. Gire la perilla de control de la presión a la posición **OFF** de apagado (a la izquierda hasta hacer tope).

Pistola de pulverización y manguera

1. Quite el portaboquillas.

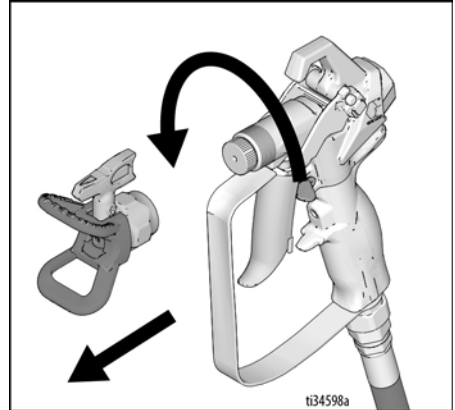

2. Mantenga la pistola contra el cubo de desechos. Apunte la pistola al cubo de desechos.

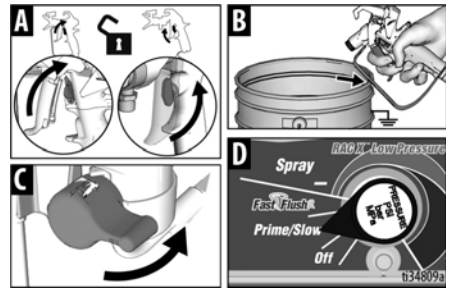

- a. Quite el seguro del gatillo (A).
- b. Apriete y mantenga apretado el gatillo de la pistola de pulverización (B).
- c. Gire horizontalmente la válvula de cebado/pulverización a la posición **SPRAY** (pulverización) (C).
- d. Gire el mando de control de presión a la posición Prime/Slow (cebar/lento) (D).

Puesta en marcha

3. Siga disparando la pistola pulverizadora dentro un cubo de desechos solo hasta que salga pintura de la pistola.
4. Suelte el gatillo. Ponga el seguro del gatillo.



| | | | | |
|---|--|--|--|--|
| | | | | |
| La pulverización a alta presión puede inyectar toxinas en el cuerpo y causar lesiones graves. No detenga las fugas con la mano ni con un trapo. | | | | |

NOTA: Inspeccione en busca de fugas. Si hay fugas, realice el **Procedimiento de descompresión**, página 18, luego ajuste todos los accesorios de conexión y repita los pasos de **Llenado de la bomba (cebado de la bomba)**, página 21.

5. Pase el tubo de drenaje al cubo de pintura.

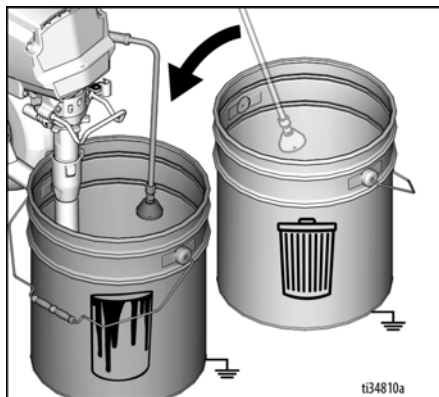

6. Coloque el portaboquillas. Gire el protector de boquilla de pulverización otra vez a la posición SPRAY y asegúrese de que el protector de boquilla de pulverización esté bien sujeto.

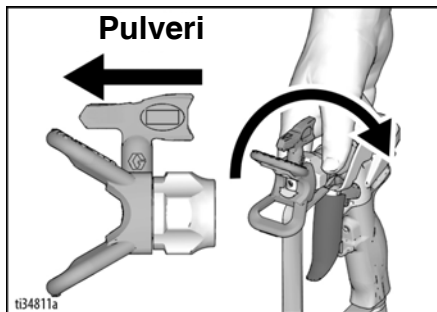

¡Ahora está listo para pulverizar!

NOTA: Es normal que el motor pare una vez que el pulverizador es cebado y está bajo presión.

Volver a llenar el bidón de pintura

Cuando el cubo de pintura se esté vaciando y la pistola deje de pulverizar, vuelva a llenarlo y repita el procedimiento **Llenado de la bomba (cebado de la bomba)**, y luego el procedimiento **Pistola de pulverización y manguera**.

Pulverización

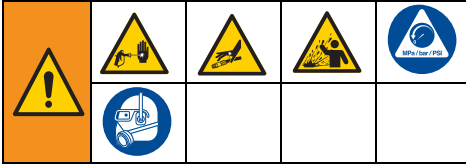

Calidad del patrón de pulverización

Un patrón de pulverización correcto se distribuye uniformemente a medida que llega a la superficie.

- La pulverización debería estar atomizada (distribuida uniformemente, sin fisuras ni bordes).
- Aumente la presión de la perilla de control en caso de que sea necesario hasta que la pulverización se distribuya uniformemente sin fisuras ni bordes.
- La boquilla de pulverización puede estar desgastada o puede que necesite una más pequeña.
- Puede que sea necesario diluir el material. Si es necesario diluir el material, siga las recomendaciones del fabricante.

Arranque

1. Gire el mando de control de presión a la posición **SPRAY**.

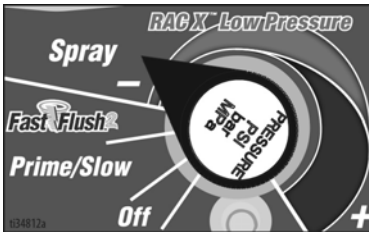

2. Quite el seguro del gatillo.



Ajuste el control de presión

1. Para unos mejores resultados sin salirse mucho, ponga el mando de control de presión en el ajuste de pulverización más bajo.
2. En caso necesario, aumente el mando de control de presión al ajuste mínimo posible hasta lograr un patrón de pulverización aceptable.

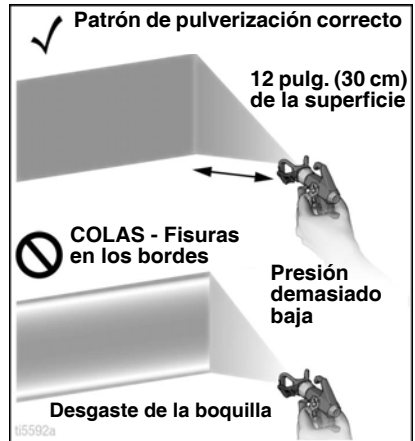

Técnicas de pulverización

Use un trozo de cartón para practicar estas técnicas básicas de pulverización antes de comenzar a pulverizar la superficie.

- Sostenga la pistola de pulverización a una distancia de 30 cm (12 pulg.) de la superficie y apunte hacia esta de forma recta. Si se inclina la pistola para dirigir el ángulo de pulverización, se producirá un acabado no uniforme.
- Flexione la muñeca para que la pistola apunte siempre en posición recta. Si se mueve la pistola en abanico para dirigir la pulverización en forma angulada, se producirán acabados no uniformes.

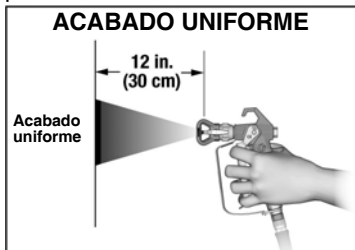

Disparar la pistola de pulverización

Apriete el gatillo después de iniciar la pasada. Suelte el gatillo antes de finalizar la pasada. La pistola de pulverización debe estar en movimiento cuando se apriete y suelte el gatillo.

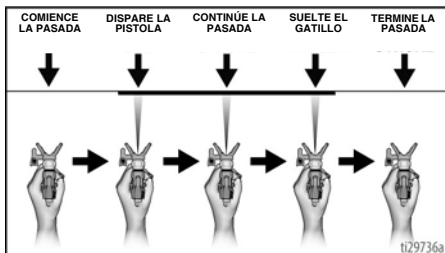

Apuntar la pistola pulverizadora

Apunte el centro de pulverización de la pistola hacia el borde inferior de la pasada anterior para superponerlas por la mitad.

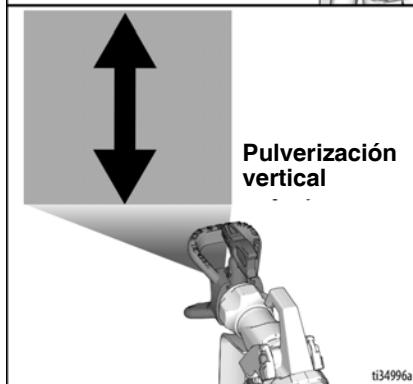
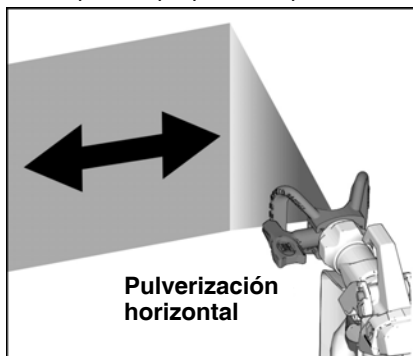

Limpie la obstrucción de la boquilla de pulverización

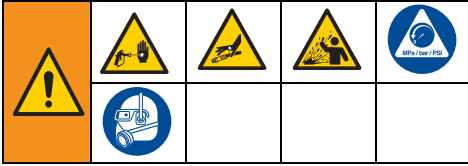

En caso de que partículas o desechos obstruyan la boquilla de pulverización, se le puede dar la vuelta a la boquilla para limpiar rápida y fácilmente las partículas sin desmontar el pulverizador.

Consulte la sección **Filtre la pintura**, página 20 para obtener información adicional.

1. Ponga el seguro del gatillo. Gire la boquilla de pulverización hacia la posición para DESATASCAR. Asegúrese de que la boquilla esté bien encajada, y unida al protector de boquilla de pulverización. Quite el seguro del gatillo. Dispare la pistola de pulverización en un área de desechos para eliminar la obstrucción.

DESOBSTRUCCIÓN



NOTA: Si es difícil girar la boquilla de pulverización cuando se gira a la posición de UNOCLOG (desobstruir), lleve a cabo el **Procedimiento de descompresión**, página 18, luego gire horizontalmente la válvula de cebado/pulverización a la posición SPRAY (pulverizar) y repita el paso 1.

2. Ponga el seguro del gatillo. Gire la boquilla de pulverización de vuelta a la posición SPRAY. Quite el seguro del gatillo y siga pulverizando.

PULVERIZACIÓN

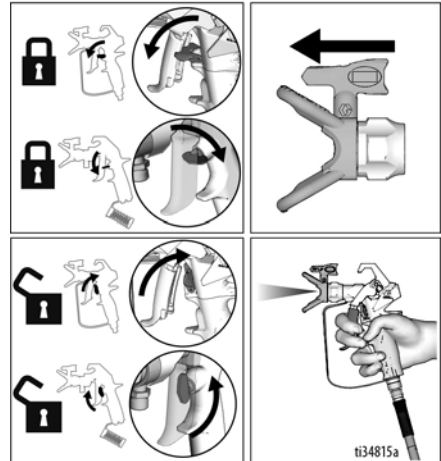

Instalación de la boquilla de pulverización



Para evitar daños graves causados por inyección en la piel, no coloque la mano delante de la boquilla de pulverización cuando instale o desinstale la boquilla de pulverización o el protector de boquilla.

Para prevenir fugas en la boquilla de pulverización, asegúrese de que la boquilla y su protector estén bien colocados. Consulte el manual de la pistola pulverizadora para ver el procedimiento para quitar y poner la boquilla de pulverización, el sello y el protector de la boquilla.

Limpeza

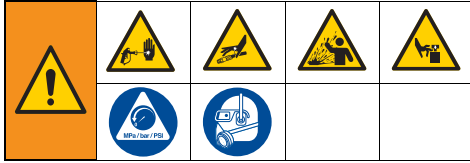

1. Realice el **Procedimiento de descompresión**, página 18.
2. Quite el portaboquillas y la boquilla de pulverización. Para más información, consulte el manual de la pistola de pulverización por separado.

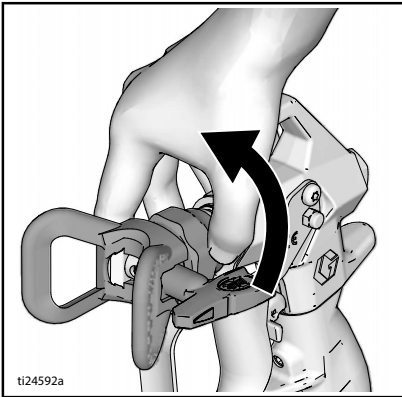

ti24592a

Limpiar el tubo de drenaje

3. Retire el tubo de aspiración y el tubo de drenaje de la pintura, limpie el exceso de pintura en el exterior del tubo de aspiración.



ti34998a

4. Coloque el tubo de aspiración en un fluido de limpieza adecuado. Coloque el tubo de drenaje en un cubo de desechos.

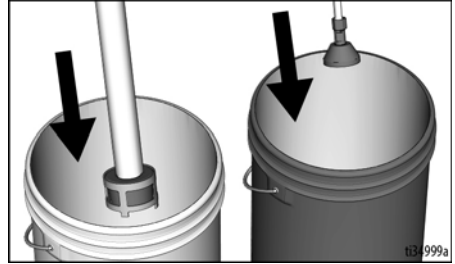

ti34999a

5. Para limpiar el tubo de drenaje y la bomba, gire la válvula de cebado/pulverización hacia abajo, a la posición PRIME (cebado).

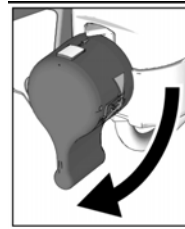

6. Gire el control de presión a la posición Prime/Slow (cebar/lento) y ponga el interruptor de encendido/apagado en la posición **ON** (encendido) para arrancar el motor. El fluido de lavado subirá por el tubo de aspiración y saldrá por el tubo de drenaje en el cubo de desechos. Deje que el fluido de limpieza salga por el tubo de drenaje durante 5 segundos.

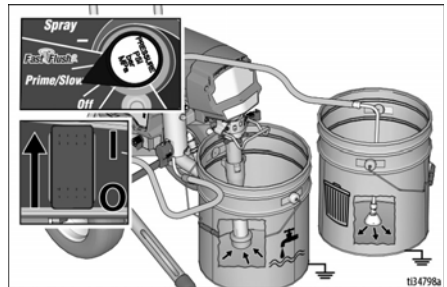

ti34798a

7. Gire el mando de control de presión a la posición OFF (a la izquierda hasta hacer tope).

Limpiar la manguera y la pistola pulverizadora

8. Mantenga la pistola de pulverización contra un cubo metálico de desechos conectado a tierra. Apunte la pistola al cubo de desechos.
 - a. Quite el seguro del gatillo (A).
 - b. Apriete y mantenga apretado el gatillo de la pistola de pulverización (B).
 - c. Gire horizontalmente la válvula de cebado/pulverización a la posición SPRAY (pulverización) (C).
 - d. Ponga el control de presión en las 12 en punto para empezar a lavar (D). (Para conseguir una limpieza óptima, puede girarse la perilla de control de presión a la posición FastFlush).

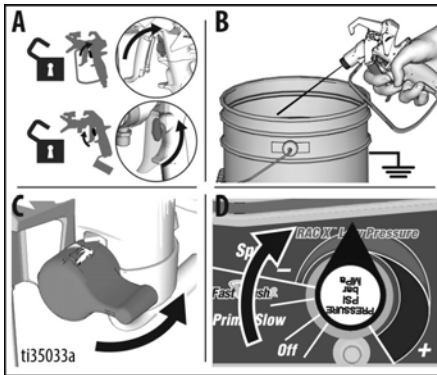

9. Continúe limpiando el sistema hasta que el fluido aparezca limpio.
10. Gire el mando de control de la presión a la posición OFF (a la izquierda hasta hacer tope).

11. Deje de disparar la pistola de pulverización.
12. Retire el tubo de aspiración del fluido de limpieza para que entre aire en la bomba y obligue a salir el fluido de limpieza por la manguera y la pistola de pulverización.

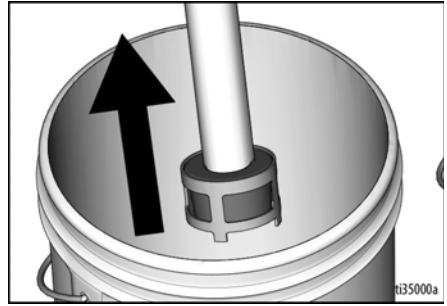

13. Dispare la pistola de pulverización en el cubo de lavado y ponga la perilla de control de presión en las 12 en punto para purgar el fluido de la manguera.
14. Una vez purgado el fluido de lavado, suelte el gatillo. Ponga el seguro del gatillo.

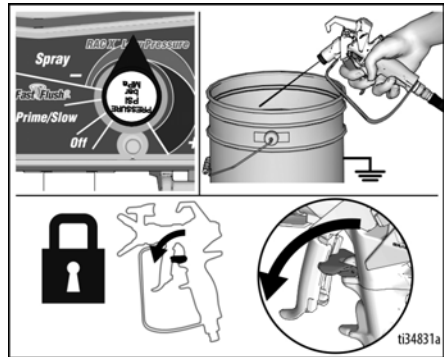

Limpieza

15. Gire el mando de control de presión a OFF y gire el interruptor de encendido/apagado a la posición **OFF**. Desconecte la alimentación eléctrica del pulverizador.

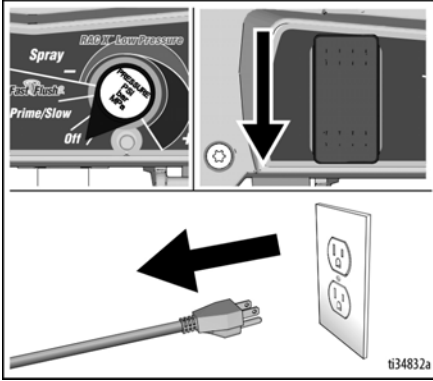

16. Gire la válvula de cebado/pulverización a la posición PRIME (Cebado).
17. Retire el portaboquillas y la boquilla de pulverización de la pistola. Retire el filtro de la pistola de pulverización. Límpiolo y revíselo. Vuelva a colocarlo. Para más información, consulte aparte el manual de la pistola de pulverización.
18. Retire el filtro del pulverizador. Límpiolo y revíselo. Vuelva a colocarlo.

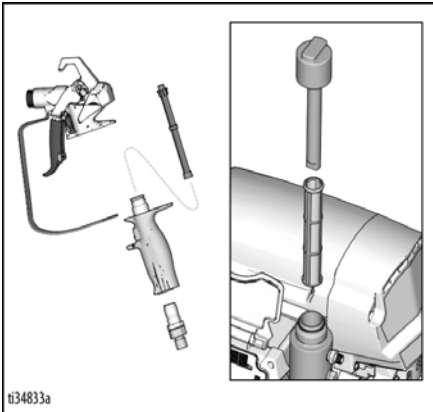

NOTA: Si se utiliza agua para la limpieza, vuelve a limpiar con esencias minerales o Pump Armor™ para dejar un recubrimiento protector y evitar la congelación o la corrosión durante un almacenamiento de larga duración.

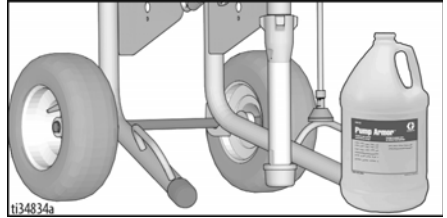

19. Limpie el pulverizador, la manguera y la pistola de pulverización con un paño empapado en agua o esencias minerales.

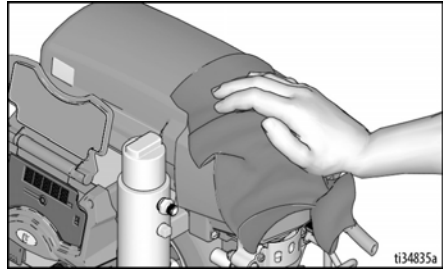

WatchDog

El pulverizador está equipado con WatchDog™, que detiene y protege la bomba de manera automática cuando el pulverizador se queda sin pintura.

Habilitar o deshabilitar WatchDog

De forma predeterminada, WatchDog está deshabilitado. Para habilitar o deshabilitar WatchDog, use la aplicación Graco BlueLink™. En la página 30 encontrará instrucciones para descargar la aplicación Graco BlueLink.

De forma alternativa, puede habilitar o deshabilitar WatchDog usando la pantalla LED (si está equipada). Consulte las instrucciones de la página 34 para habilitar o deshabilitar WatchDog usando la pantalla LED.

Ajustar la sensibilidad de WatchDog

A la hora de detectar si el pulverizador se ha quedado sin pintura, se puede configurar la sensibilidad de WatchDog en LOW (baja), MEDIUM (media) o HIGH (alta). De forma predeterminada, WatchDog trae la sensibilidad ajustada en media. Como se ha mencionado antes, se puede ajustar la sensibilidad de WatchDog mediante la aplicación Graco BlueLink o usando la pantalla LED.

Reponer pintura y reanudar

Cuando se quede sin pintura y WatchDog detenga la bomba, lleve a cabo los siguientes pasos para reanudar la pulverización.

1. Ponga el interruptor de encendido/apagado en la posición **OFF** (apagado).
2. Realice el **Procedimiento de descompresión**, página 18.
3. Vuelva a llenar el cubo de pintura.
4. Efectúe el **Llenado de la bomba (cebado de la bomba)**, página 21 y luego el **Pistola de pulverización y manguera**, página 21.

App BlueLink™

Descargue la aplicación Graco BlueLink de Apple App Store, Google Play u otras tiendas de aplicaciones disponibles para conectarse a través de Bluetooth® al pulverizador de pintura.

La aplicación BlueLink le permite acceder a información del pulverizador, configuración, estadísticas y acceso a funciones útiles como WatchDog™, seguimiento mejorado de mantenimiento, del pulverizador y de trabajos. Consiga la app de Graco BlueLink en:

<https://www.graco.com/BlueLink>



Encontrará más instrucciones dentro de la aplicación. Las instrucciones también están disponibles en el siguiente sitio web:

<https://www.graco.com/BlueLinkSupport>

Habilitar o deshabilitar BlueLink



El sistema Graco BlueLink emplea Bluetooth para comunicarse con la placa de control del pulverizador desde un teléfono móvil. Para deshabilitar BlueLink apagando el transmisor de Bluetooth, lleve a cabo los pasos siguientes.

1. Ponga el interruptor de encendido/apagado en la posición **OFF** (apagado). Gire la perilla de control de la presión a la posición OFF (a la izquierda hasta hacer tope).
2. Desenchufe el pulverizador de la toma de corriente y deje que se disipe durante 5 minutos.
3. Retire la cubierta de la caja de control.
4. Localice el interruptor de activación del transmisor Bluetooth (S2) en la placa de control. Con un bolígrafo, mueva el interruptor a la izquierda para **DESHABILITAR** BlueLink o a la derecha para **HABILITARLO**.

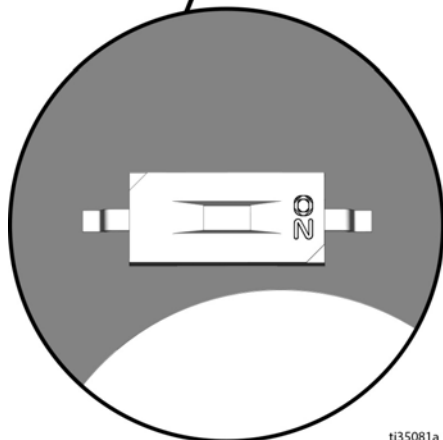
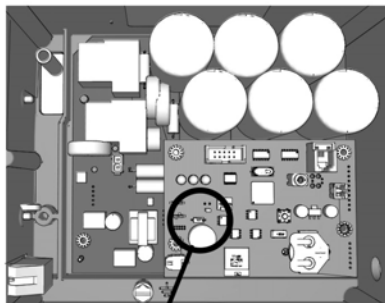

tt35081a

5. Vuelva a poner la cubierta de la caja de control.

Sustitución de la pila de BlueLink

Con el fin de mantener su pulverizador sincronizado, la unidad lleva incorporada una pequeña pila. Si le sale el siguiente mensaje, habrá que sustituir la pila.

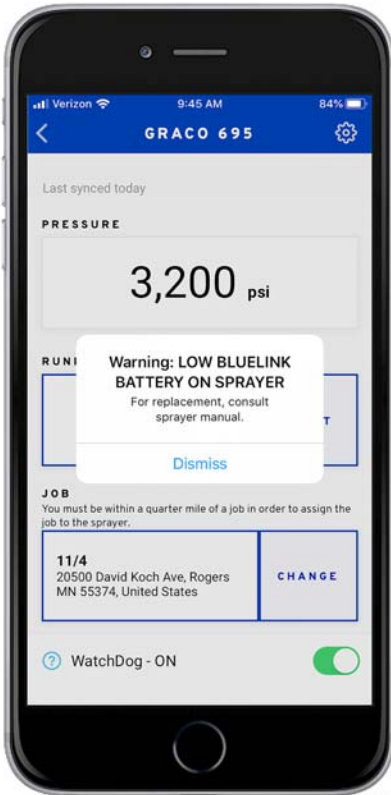

ti37542a

1. Apague el pulverizador y desconecte la corriente.
2. Retire la cubierta del cuadro de control.

3. Retire la tapa negra de la pila con un destornillador Philips.

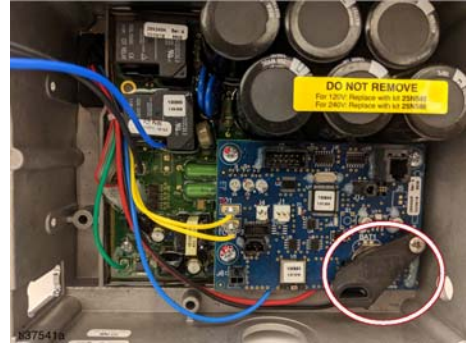

4. Saque la pila del soporte, deslízandola hacia la izquierda.
5. Reemplace la pila con otra pila CR2032 nueva.
6. Vuelva a poner la tapa de la pila en la unidad.
7. Enganche el clip debajo de la tarjeta de control.

NOTA: La cubierta no debería moverse.

8. Ponga el tornillo de nuevo en su lugar, en la tapa de la pila, y apriételo.

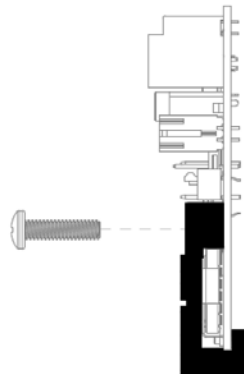

9. Cierre y vuelva a atornillar la cubierta del cuadro de control en la unidad.

Pantalla de LED

(no se incluye en todos los modelos)

Menú principal de operación

Si pulsa brevemente el botón **DISPLAY**, pasará a la siguiente pantalla. Mantenga pulsado este botón para cambiar las unidades o restablecer los datos.

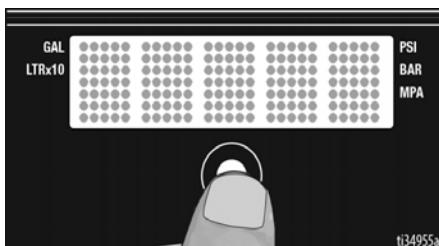

1. Realice **Procedimiento de descompresión**, página 18.
2. Encienda la alimentación eléctrica ACT. La pantalla LED mostrará guiones si la presión es inferior a los 200 psi (14 bar, 1,4 Mpa).

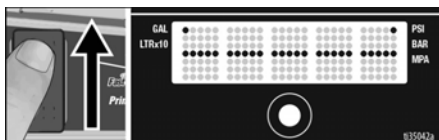

Cambiar las unidades de visualización

Mantenga pulsado el botón **DISPLAY** durante 5 segundos para cambiar las unidades de presión (**psi, bar, MPa**) a las unidades deseadas. Al seleccionar bar o MPa, se cambia de **galones a litros x 10**. Para cambiar las unidades, en la pantalla LED debe estar seleccionado el modo de visualización de presión y la presión debe estar en cero (mostrando guiones).

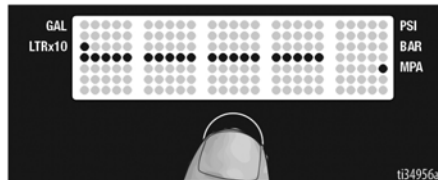
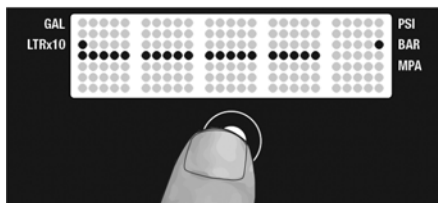
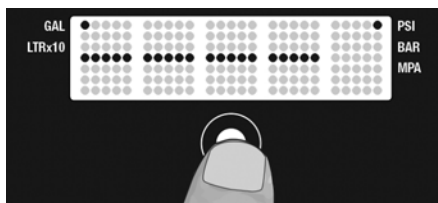

Galones del trabajo

1. Pulse brevemente el botón **DISPLAY** para desplazarse hasta galones (o litros x 10) del trabajo.

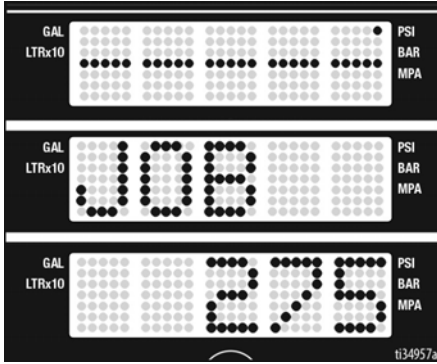

2. Mantenga pulsado el botón **DISPLAY** para poner el valor a cero.

Galones totales

1. Pulse brevemente el botón **DISPLAY** para desplazarse hasta Galones (o litros x 10) totales durante la vida útil (LIFE).

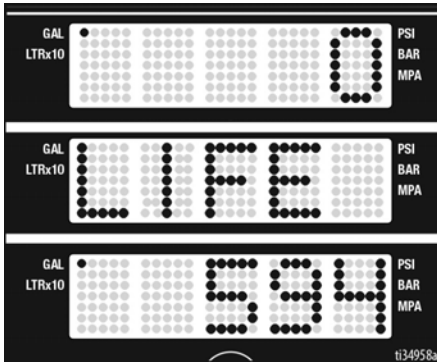

Menú secundario – Datos almacenados

1. Realice **Procedimiento de descompresión**, página 18, pasos 1 – 4, si no habían sido realizados ya.

2. Encienda el interruptor de alimentación mientras mantiene pulsado el botón **DISPLAY**.

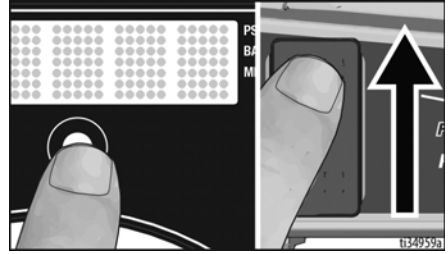

3. **NÚMERO DE SERIE** se desplaza por la pantalla.

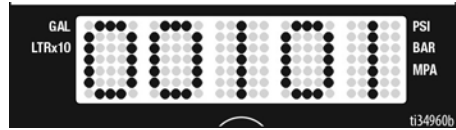

4. Si pulsa brevemente el botón **DISPLAY**, pasará a **MOTOR HOURS** (horas del motor). Aparecerá el total de horas de funcionamiento del motor.

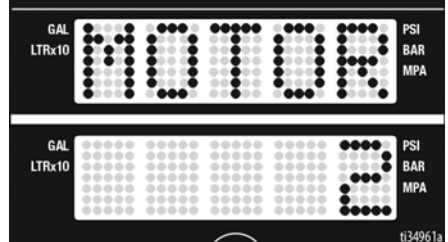

5. Pulse brevemente el botón **DISPLAY**. Verá desplazarse el texto **LAST CODE** seguido del último código. Ej.: **CODE 06 MOTOR THERMAL PROTECTION ENABLED** (consulte el manual de reparación).

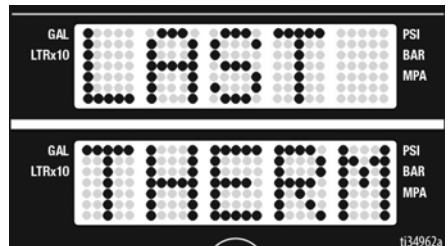

Pantalla de LED

6. Mantenga pulsado el botón **DISPLAY** para eliminar el código de error. Una vez borrado el código, aparecerá el mensaje **NO CODE STORED** (ningún código almacenado).

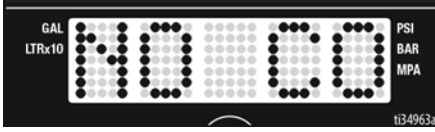

7. Pulse brevemente el botón **DISPLAY**. **W-DOG** aparece seguido de **OFF** si la función WatchDog está desactivada. Aparece **ON** si el interruptor Watchdog está encendido.

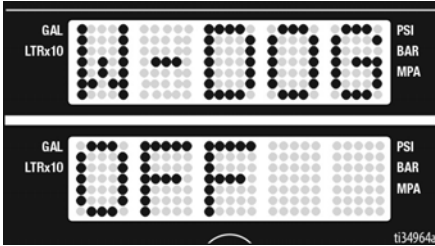

8. Si pulsa brevemente el botón **DISPLAY**, pasará al menú de sensibilidad de WatchDog. Mantenga pulsado el botón **DISPLAY** para configurar la sensibilidad baja, media o alta. Suelte el botón **DISPLAY** cuando aparezca el ajuste deseado. La sensibilidad predeterminada es media.



9. Pulse brevemente el botón **DISPLAY** para pasar a **SOFTWARE REV**.
10. Pulse brevemente el botón **DISPLAY**. **Se desplaza a MOTOR ID RESISTOR** (ID del resistor del motor) y muestra el número código del modelo (vea a continuación).

| Número de ID del motor | Modelos |
|------------------------|-----------------------------------|
| 0 | 695 / Mark IV de 230 V |
| 2 | 795 / Mark IV de 120 V |
| 4 | 1095 / Mark V de 230 V |
| 6 | 1595 / Mark V de 120 V / Mark VII |
| 10 | Mark X |

11. Si pulsa brevemente el botón **DISPLAY**, pasará a la calibración del mando de control de presión. Aparecerá **KNOB** (perilla). Si desea calibrar la perilla de control de presión, siga este procedimiento. Si no, pulse brevemente el botón **DISPLAY** para volver a **SERIAL NUMBER** (número de serie).



- a. Alinee la perilla de control de presión con la línea que hay entre FastFlush y el símbolo menos (-).

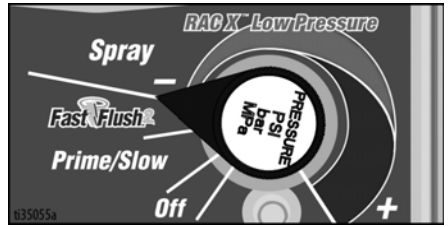

- b. Mantenga pulsado el botón **DISPLAY** para calibrar la perilla de control de presión. Se mostrará **PASS** (aprobado) si la perilla está bien alineada y, luego, el menú volverá a **SERIAL NUMBER**. Así concluye la calibración de la perilla.



NOTA: Si la perilla no está bien alineada, verá **FAIL** (rechazado) y volverá a aparecer **KNOB**. Asegúrese de que la perilla de control de presión esté bien alineada y repita el procedimiento de calibración.

Mantenimiento

El mantenimiento rutinario es importante para garantizar un correcto funcionamiento de su pulverizador. El mantenimiento incluye realizar acciones rutinarias que mantienen su pulverizador en funcionamiento y evitarán problemas en el futuro.



Realice el **Procedimiento de descompresión**, página 18 antes del mantenimiento.

| Actividad | Intervalo |
|---|---|
| Inspeccione y limpie el filtro del pulverizador, el colador de entrada de fluido y el filtro de la pistola. | A diario o cada vez que pulverice |
| Inspeccione las ventilaciones de la protección del motor en busca de obstrucciones. | A diario o cada vez que pulverice |
| Llene el TSL agregándolo a través del punto de llenado de TSL. | A diario o cada vez que pulverice |
| Revise el calado del pulverizador. SIN disparar la pistola de pulverización, el motor del pulverizador se debería calar y no reiniciarse hasta que se dispare nuevamente la pistola. Si el pulverizador arranca nuevamente SIN disparar la pistola, inspeccione la bomba en busca de fugas internas/externas; revise también la válvula de cebado. | Cada 1000 galones (3785 litros) |
| Ajuste de la empaquetadura del cuello Cuando haya fugas por las empaquetaduras de la bomba, apriete la tuerca de empaquetadura hasta que la fuga se detenga o se reduzca. Así, podrá funcionar aproximadamente durante 100 galones (380 litros) adicionales antes de que sea necesario cambiar las empaquetaduras. La tuerca de empaquetadura puede apretarse sin sacar la junta tórica. | Según sea necesario, en función del uso |



Con la aplicación Graco BlueLink se puede programar y seguir el mantenimiento. Consulte **Mantenimiento**, página 35, para obtener más información.

Reciclaje y eliminación al término de la vida útil

Al final de la vida útil del producto, desmóntelo y recíclalo de forma responsable.

Preparación:

- Realice **Procedimiento de descompresión**, página 18.
- Vacíe y elimine los fluidos según las normativas pertinentes. Consulte la hoja de datos de seguridad del fabricante del material.

Desmontaje y reciclaje:

- Desmunte los motores, tarjetas de circuito, pantallas y otros componentes eléctricos. Retire la pila de botón del compartimento de la pila situado en la tarjeta de control. Recicle según las normativas pertinentes.
- No deseche las pilas o los componentes electrónicos con los residuos domésticos o comerciales.
- Lleve lo que resta de producto a un centro de reciclaje.

Resolución de problemas







Aspectos mecánicos y de caudal de fluido

1. Efectúe el **Procedimiento de descompresión**, página 18, antes de comprobar o reparar.
2. Las soluciones detalladas al comienzo de cada problema son las más comunes.

| Problema | Causa | Solución |
|---|---|---|
| No sale pintura de la pistola pulverizadora o usted sospecha que no se ha aliviado la presión del todo. | Hay algún bloqueo en la manguera de la bomba o en la pistola pulverizadora. | <ol style="list-style-type: none"> 1. Afloje MUY DESPACIO la conexión de la manguera a la pistola y desconecte la manguera de pulverización airless de la pistola de pulverización. 2. Gire la válvula de cebado/pulverización a la posición horizontal SPRAY. 3. Sujutando la manguera con firmeza, apunte el extremo de esta al interior de un cubo de pintura. Ponga el interruptor de encendido/apagado en la posición ON y gire el mando de control de presión a posición PRIME/SLOW (cebar/lento). <ol style="list-style-type: none"> a. Si el fluido no sale de la manguera, sustituya la manguera y prosiga con el paso 4. b. Si sale fluido de la manguera, consulte el apartado de limpieza de la pistola pulverizadora y del filtro de la pistola, página 31. 4. Vuelva a montar la manguera y la pistola y repita Pistola de pulverización y manguera, página 21. |
| Bajo rendimiento de la bomba | Boquilla de pulverización gastada | Siga el Procedimiento de descompresión , página 18 y después reemplace la boquilla. Consulte el manual de la pistola de pulverización o de la boquilla suministrado por separado. |
| | Boquilla de pulverización obstruida | Consulte la sección Limpie la obstrucción de la boquilla de pulverización , página 25. |
| | Depósito de pintura vacío. | Rellene y vuelva a cebar la bomba. |
| | El colador del tubo de aspiración está obstruido | Desmonte y limpie. Vuelva a instalarlo. |
| | La bola de la válvula de admisión y la bola del pistón no están correctamente asentadas | Retire y limpie la válvula de admisión. Revise las bolas y los asientos en busca de melladuras. Sustituya si es necesario, vea el manual de la bomba. Cuele la pintura antes de usarla para quitar las partículas que puedan obstruir la bomba. |
| | Filtro de pulverizador o de pistola pulverizadora obstruido o sucio. | Limpie o sustituya el filtro. |
| | La válvula de cebado tiene fugas | Siga el Procedimiento de descompresión , página 18. Sustituya la válvula de cebado. |
| | La bomba está desgastada. | Dé servicio a la bomba; vea el manual de la bomba. |

| Problema | Causa | Solución |
|--|--|---|
| Bajo rendimiento de la bomba (continuación) | Empaquetaduras del cuello de la bomba desgastadas. | Apriete la tuerca de empaquetadura/vaso de lubricante. Si continúan las fugas, sustituya las empaquetaduras; consulte el manual de la bomba. Revise también el asiento de la válvula del pistón en busca de pintura seca o melladuras y sustitúyala si fuese necesario. Apriete la tuerca de empaquetadura/vaso lubricante. |
| | La bola de la válvula de admisión está obstruida con material | Limpie la válvula de admisión; vea el manual de la bomba. |
| | El ajuste de la presión es demasiado bajo | Gire el mando de control de presión a la derecha para aumentar la presión. |
| | El material es demasiado espeso para una manguera de poco diámetro o la manguera es demasiado larga. | Use una manguera de mayor diámetro o reduzca la longitud total de la manguera. |
| | El interruptor de amperios está en un ajuste bajo. (de 10 A o 15 A) | Seleccione el ajuste de 16 A o 20 A. |
| La pistola pulveriza de forma entrecortada | La boquilla está parcialmente obstruida | Consulte la sección Limpie la obstrucción de la boquilla de pulverización , página 25. |
| | El suministro de material es insuficiente o no se purgó bien el aire durante el cebado. | Llene el suministro de fluido. Consulte la sección Llenado de la bomba (cebado de la bomba) , página 21. A continuación Pistola de pulverización y manguera , página 21. Compruebe frecuentemente el suministro de fluido para evitar que la bomba funcione en seco. |
| La bomba se ceba con dificultad | La válvula de admisión está agarrotada en el asiento. | Desmonte la válvula de pie. Limpie e inspeccione la válvula de admisión. |
| | Falta la junta tórica del tubo de aspiración en la válvula de pie o está dañada. | Cambie la junta tórica del tubo de aspiración. |
| | Aire en la bomba | Consulte la sección Llenado de la bomba (cebado de la bomba) , página 21. A continuación Pistola de pulverización y manguera , página 21. |
| | Hay fugas en la válvula de admisión | Limpie la válvula de admisión. Asegúrese de que el asiento de la bola no esté mellado o desgastado y que la bola esté asentada correctamente. Vuelva a armar la válvula. |
| | Las empaquetaduras de la bomba están desgastadas | Sustituya las empaquetaduras de la bomba, vea el manual de la bomba. |
| El motor no funciona | El mando de control de presión está ajustada demasiado baja | Gire el mando de control de presión a la derecha para aumentar la presión. |
| | Boquilla de pulverización | Consulte la sección Limpie la obstrucción de la boquilla de pulverización , página 25. |
| El motor funciona, pero la bomba no efectúa carreras | Pasador de la bomba de desplazamiento dañado o faltante; vea el manual de la bomba. | Sustituya el pasador de la bomba si falta. Asegúrese de que el resorte de retención esté completamente en la ranura alrededor de la varilla de conexión; vea el manual de la bomba. |
| | Conjunto de la varilla de conexión dañado; vea el manual de la bomba. | Sustituya el conjunto de la varilla de conexión; vea el manual de la bomba. |
| | Los engranajes o alojamiento de accionamiento están dañados. | Inspeccione el conjunto del alojamiento de accionamiento y los engranajes y sustituya si es necesario; consulte el manual de la bomba. |

Sistema eléctrico

| | | | | |
|--|---|---|---|--|
|  |  |  |  | |
| <p>Manténgase alejado de las piezas eléctricas y en movimiento durante los procedimientos de resolución de problemas. Para evitar el peligro de descargas eléctricas cuando se retiran las cubiertas para la resolución de problemas, espere 5 minutos después de desenchufar el cable de alimentación eléctrica para disipar la electricidad acumulada.</p> | | | | |

Si el pulverizador no funciona o no se apaga, siga estos pasos antes de empezar con la resolución de problemas eléctricos.

1. Realice el **Procedimiento de descompresión**, página 18.
2. Enchufe el pulverizador en una toma con la tensión correcta y conectada a tierra.
3. Ponga el interruptor de alimentación en posición OFF (apagado) durante 30 segundos y vuelva a encenderlo (esto asegura que el pulverizador esté en modo de funcionamiento normal).

4. Gire el mando de control de presión 1/2 vuelta a la derecha.
5. Observe la luz de estado de BlueLink para conocer el diagnóstico y resolver códigos de error en la siguiente tabla de resolución de problemas.

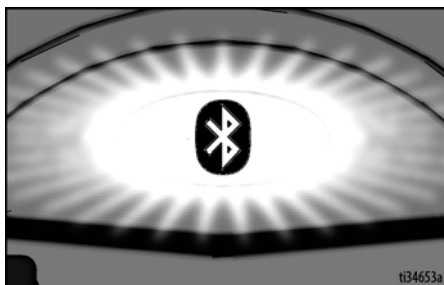

La cuenta total de destellos del LED es igual al código de error (por ejemplo: dos destellos es igual a CÓDIGO 02).

NOTA: Consulte la aplicación BlueLink si desea más información sobre códigos de error.

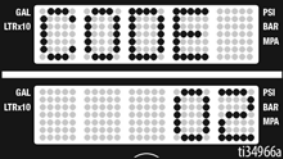
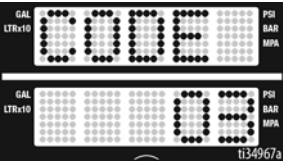
| Problema | Causa | Solución |
|--|--|---|
| <ul style="list-style-type: none"> El pulverizador no funciona La pantalla de visualización está en blanco La luz de estado de BlueLink no se enciende nunca | <p>Varios problemas eléctricos.</p> | <p>Consulte el diagrama de flujo, página 46</p> |
| <p>El pulverizador no se apaga</p> | <p>Varios problemas eléctricos.</p> | <p>Consulte el diagrama de flujo, página 48</p> |
| <ul style="list-style-type: none"> El pulverizador no funciona La pantalla muestra el código 02  <ul style="list-style-type: none"> La luz de estado de BlueLink parpadea 2 veces repetidamente | <p>Problema con el transductor o la conexión del transductor.</p> | <ol style="list-style-type: none"> Cerciórese de que no haya presión en el sistema (consulte el Procedimiento de descompresión, página 18). Revise los conductos de fluido en busca de obstrucciones, como por ejemplo un filtro obstruido. Utilice una manguera de pulverización de pintura airless y sin trenzado metálico de 1/4 pulg. x 50 pies (15 m aprox.). Una manguera más pequeña o con trenzado metálico puede provocar picos de alta presión. Apague el pulverizador y desconecte la alimentación eléctrica del pulverizador. Revise el transductor y las conexiones a la tarjeta de control. Desconecte el transductor de la toma de la tarjeta de control. Compruebe que los contactos del transductor y la tarjeta de control estén limpios y asegurados. Vuelva a conectar el transductor en la toma de la tarjeta de control. Conecte la alimentación eléctrica, encienda el pulverizador y gire el mando de control 1/2 vuelta a la derecha. Si el pulverizador no funciona correctamente, apáguelo y vaya al paso siguiente. Instale el transductor nuevo. Conecte la alimentación eléctrica, encienda el pulverizador y gire el mando de control 1/2 vuelta a la derecha. Sustituya la placa de control si el pulverizador no funciona correctamente. |
| <ul style="list-style-type: none"> El pulverizador no funciona La pantalla muestra el código 03  <ul style="list-style-type: none"> La luz de estado de BlueLink parpadea 3 veces repetidamente | <p>Problema con la conexión del transductor (la tarjeta de control no detecta una señal de presión).</p> | <ol style="list-style-type: none"> Apague el pulverizador y desconecte la alimentación eléctrica del pulverizador. Revise el transductor y las conexiones a la tarjeta de control. Desconecte el transductor de la toma de la tarjeta de control. Compruebe que los contactos del transductor y la tarjeta de control estén limpios y asegurados. Vuelva a conectar el transductor en la toma de la tarjeta de control. Conecte la alimentación eléctrica, encienda el pulverizador y gire el mando de control 1/2 vuelta a la derecha. Si el pulverizador no funciona correctamente, apáguelo y vaya al paso siguiente. Conecte un transductor que sepa que funciona en la toma de la tarjeta de control. Encienda el pulverizador y gire el mando de control 1/2 vuelta a la derecha. Si el pulverizador funciona, instale un transductor nuevo. Sustituya la tarjeta de control si el pulverizador no funciona. Compruebe la resistencia del transductor con un ohmímetro (menos de 9 kilohmios entre los cables rojo y negro y 3-6 kilohmios entre los cables verde y amarillo). |

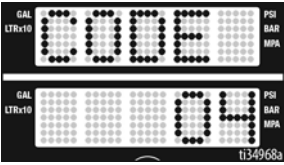
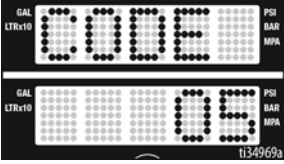
| Problema | Causa | Solución |
|--|---|--|
| <ul style="list-style-type: none"> El pulverizador no funciona La pantalla muestra el código 4  <ul style="list-style-type: none"> La luz de estado de BlueLink parpadea 4 veces repetidamente | <p>La placa de control ha detectado picos de tensión.</p> | <p>Apague el pulverizador y desconecte la alimentación eléctrica del pulverizador.</p> <p>Busque un buen suministro eléctrico para evitar daños en los componentes electrónicos.</p> |
| <ul style="list-style-type: none"> El pulverizador no funciona La pantalla muestra el código 05  <ul style="list-style-type: none"> La luz de estado de BlueLink parpadea 5 veces repetidamente | <p>El control envía mensajes al motor para que funcione, pero el eje del motor no gira.</p> | <ol style="list-style-type: none"> 1. Retire la bomba y trate de hacer funcionar el pulverizador. Si el motor funciona, compruebe si la bomba o la transmisión están bloqueadas o congeladas. Si no funciona el pulverizador, continúe con el paso 2. 2. Apague el pulverizador y desconecte la alimentación eléctrica del pulverizador. 3. Desmonte la cubierta del motor 4. Desconecte el conector o conectores que haya encima del motor. Compruebe que los conectores estén limpios. Vuelva a enchufar los conectores. Compruebe que los conectores estén bien colocados y sujetos. 5. Apague el pulverizador y gire el ventilador del motor 1/2 vuelta. Reinicie el pulverizador. Si el pulverizador se pone en marcha, sustituya la tarjeta de control. Si no funciona el pulverizador, continúe con el paso 5. 6. Realice una prueba de rotación: efectúe una prueba exhaustiva del conector de campo del motor de 4 clavijas. Desconecte la bomba de fluido del pulverizador. Pruebe el motor colocando un puente entre las clavijas 1 y 2. Gire el ventilador del motor a aproximadamente 2 revoluciones por segundo. Debe sentir una resistencia al movimiento no uniforme en el ventilador. Se debe sustituir el motor si no se siente resistencia. Repítalo para las combinaciones de clavijas [1 y 3] y [2 y 3]. La clavija 4 (el cable verde) no se usa en esta prueba. Si toda la prueba de giro es positiva, continúe con el paso 6. <p>Consulte la ilustración en la página siguiente:</p> |

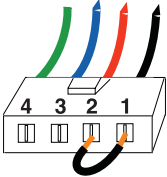
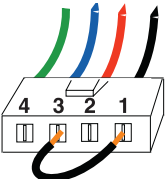
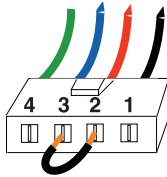
| Problema | Causa | Solución |
|----------|-------|--|
| | | <p data-bbox="685 240 905 264">Verde Azul Rojo Negro</p> <p data-bbox="632 380 717 404">PASO 1:</p>  <p data-bbox="692 480 912 505">Verde Azul Rojo Negro</p> <p data-bbox="632 612 717 636">PASO 2:</p>  <p data-bbox="692 716 912 740">Verde Azul Rojo Negro</p> <p data-bbox="632 862 717 886">PASO 3:</p>  |

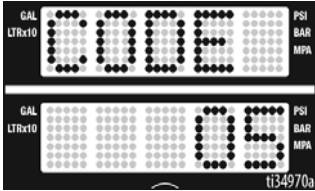
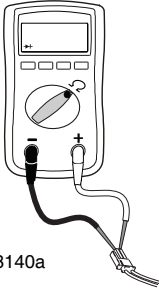
| Problema | Causa | Solución | | | | | | | | | | | | |
|--|---|--|------------------------|--|----------------------|----------|----------------------|--------------|----------------------|----------------|-------------------------------|----------------|--------|-----------------|
| <ul style="list-style-type: none"> El pulverizador no funciona La pantalla muestra el código 05  <ul style="list-style-type: none"> La luz de estado de BlueLink parpadea 5 veces repetidamente | <p>El control envía mensajes al motor para que funcione, pero el eje del motor no gira.</p> | <ol style="list-style-type: none"> Efectúe la prueba de cortocircuito de campo: efectúe una prueba exhaustiva del conector de campo del motor de 4 clavijas. No debe haber continuidad entre la clavija 4, el cable de conexión a tierra y ninguna de las 3 clavijas restantes. Si falla la prueba del conector de campo del motor, sustituya el motor. Compruebe el interruptor térmico del motor: desenchufe los cables térmicos. Ajuste el medidor a ohmios. El medidor debe medir la resistencia correcta para cada unidad (vea la tabla a continuación).  <p>ti13140a</p> <table border="1" data-bbox="606 841 989 1052"> <thead> <tr> <th colspan="2">Tabla de resistencias:</th> </tr> </thead> <tbody> <tr> <td>695/Mark IV de 240 V</td> <td>0 ohmios</td> </tr> <tr> <td>795/Mark IV de 120 V</td> <td>2 kiloohmios</td> </tr> <tr> <td>1095/Mark V de 230 V</td> <td>3,9 kiloohmios</td> </tr> <tr> <td>1595/Mark V de 120 V/Mark VII</td> <td>6,2 kiloohmios</td> </tr> <tr> <td>Mark X</td> <td>10,0 kiloohmios</td> </tr> </tbody> </table> | Tabla de resistencias: | | 695/Mark IV de 240 V | 0 ohmios | 795/Mark IV de 120 V | 2 kiloohmios | 1095/Mark V de 230 V | 3,9 kiloohmios | 1595/Mark V de 120 V/Mark VII | 6,2 kiloohmios | Mark X | 10,0 kiloohmios |
| Tabla de resistencias: | | | | | | | | | | | | | | |
| 695/Mark IV de 240 V | 0 ohmios | | | | | | | | | | | | | |
| 795/Mark IV de 120 V | 2 kiloohmios | | | | | | | | | | | | | |
| 1095/Mark V de 230 V | 3,9 kiloohmios | | | | | | | | | | | | | |
| 1595/Mark V de 120 V/Mark VII | 6,2 kiloohmios | | | | | | | | | | | | | |
| Mark X | 10,0 kiloohmios | | | | | | | | | | | | | |

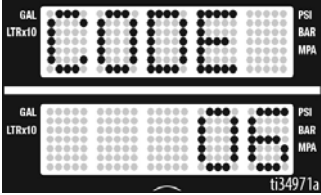
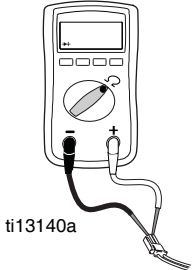
| Problema | Causa | Solución | | | | | | | | | | | | |
|--|------------------------------|---|------------------------|--|----------------------|----------|----------------------|-------------|---------------------|---------------|--------------------------------|---------------|--------|----------------|
| <ul style="list-style-type: none"> El pulverizador no funciona La pantalla muestra el código 06  <ul style="list-style-type: none"> La luz de estado de BlueLink parpadea 6 veces repetidamente | <p>Motor sobrecalentado.</p> | <p>NOTA: El motor debe haberse enfriado para la prueba.</p> <ol style="list-style-type: none"> Mantenga el pulverizador en un lugar más fresco y con buena ventilación. Asegúrese de que la admisión de aire del motor no esté bloqueada. Desmonte la cubierta del motor Asegúrese de que el ventilador esté bien acoplado al eje del motor. Compruebe el conector del interruptor térmico (cables amarillos) situado encima del motor. Desconecte el conector del interruptor térmico que hay encima del motor. Asegúrese de que los contactos están limpios y asegurados. Mida la resistencia del interruptor térmico. Si la lectura no es correcta, sustituya el motor. <p>Compruebe el interruptor térmico del motor: desenchufe los cables térmicos. Ajuste el medidor a ohmios. El medidor debe medir la resistencia correcta para cada unidad (vea la tabla a continuación).</p>  <p>ti13140a</p> <table border="1" data-bbox="626 976 1024 1167"> <thead> <tr> <th colspan="2">Tabla de resistencias:</th> </tr> </thead> <tbody> <tr> <td>695/Mark IV de 240 V</td> <td>0 ohmios</td> </tr> <tr> <td>795/Mark IV de 120 V</td> <td>2 kilohmios</td> </tr> <tr> <td>1095/Mark V de 240V</td> <td>3,9 kilohmios</td> </tr> <tr> <td>1595/Mark V de 120 V/Mark VIII</td> <td>6,2 kilohmios</td> </tr> <tr> <td>Mark X</td> <td>10,0 kilohmios</td> </tr> </tbody> </table> <ol style="list-style-type: none"> Vuelva a conectar el conector del interruptor térmico a la toma de la tarjeta de control. Conecte la alimentación, encienda el pulverizador y gire el mando de control 1/2 vuelta a la derecha. Si el pulverizador no se pone en marcha, sustituya la placa de control. | Tabla de resistencias: | | 695/Mark IV de 240 V | 0 ohmios | 795/Mark IV de 120 V | 2 kilohmios | 1095/Mark V de 240V | 3,9 kilohmios | 1595/Mark V de 120 V/Mark VIII | 6,2 kilohmios | Mark X | 10,0 kilohmios |
| Tabla de resistencias: | | | | | | | | | | | | | | |
| 695/Mark IV de 240 V | 0 ohmios | | | | | | | | | | | | | |
| 795/Mark IV de 120 V | 2 kilohmios | | | | | | | | | | | | | |
| 1095/Mark V de 240V | 3,9 kilohmios | | | | | | | | | | | | | |
| 1595/Mark V de 120 V/Mark VIII | 6,2 kilohmios | | | | | | | | | | | | | |
| Mark X | 10,0 kilohmios | | | | | | | | | | | | | |

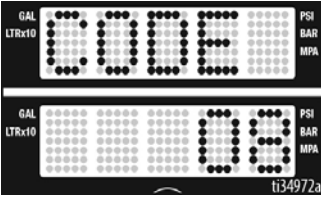
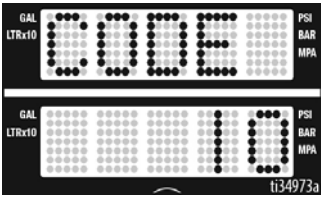
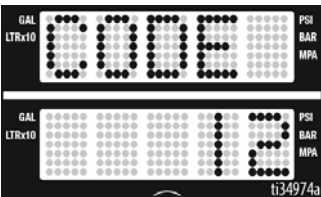
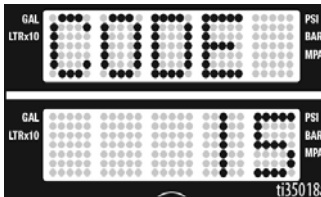
| Problema | Causa | Solución |
|---|---|---|
| <ul style="list-style-type: none"> El pulverizador no funciona La pantalla muestra el código 08  <ul style="list-style-type: none"> La luz de estado de BlueLink parpadea 8 veces repetidamente | <p>La tensión de la alimentación es demasiado baja para el funcionamiento del pulverizador.</p> | <ol style="list-style-type: none"> 1. Apague el pulverizador y desconecte la alimentación eléctrica del pulverizador. 2. Quite otros equipos que utilicen el mismo circuito. 3. Localice un buen suministro de voltaje para evitar daños en los componentes electrónicos. |
| <ul style="list-style-type: none"> El pulverizador no funciona La pantalla muestra el código 10  <ul style="list-style-type: none"> La luz de estado de BlueLink parpadea 10 veces repetidamente | <p>La tarjeta de control se ha sobrecalentado.</p> | <ol style="list-style-type: none"> 1. Asegúrese de que la admisión de aire del motor no esté bloqueada. 2. Asegúrese de que el ventilador esté bien acoplado al eje del motor. 3. Cambie la placa de control. 4. Sustituya el motor. |
| <ul style="list-style-type: none"> El pulverizador no funciona La pantalla muestra el código 12  <ul style="list-style-type: none"> La luz de estado de BlueLink parpadea 12 veces repetidamente | <p>Se ha habilitado la protección de corriente excesiva</p> | <p>Encienda y apague.</p> |
| <ul style="list-style-type: none"> El pulverizador no funciona La pantalla muestra el código 15  <ul style="list-style-type: none"> La luz de estado de BlueLink parpadea 15 veces repetidamente | <p>El motor no gira (no llega corriente al motor)</p> | <ol style="list-style-type: none"> 1. Apague el pulverizador y desconecte la alimentación eléctrica del pulverizador. 2. Desmonte la cubierta del motor 3. Desconecte el control del motor e inspeccione la existencia de daños en los conectores. 4. Vuelva a conectar el control del motor. 5. Encienda la unidad. Si el código continúa, sustituya la placa de control. |

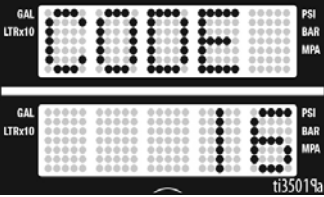
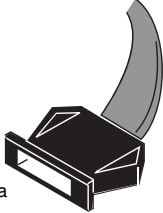
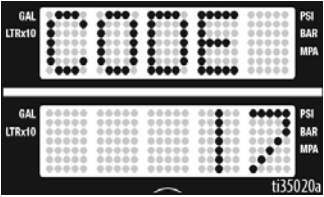
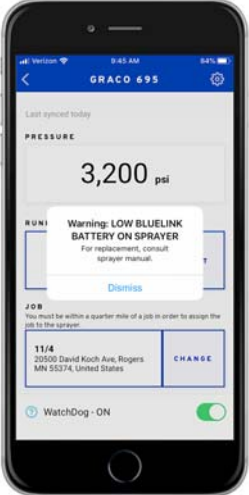
| Problema | Causa | Solución |
|---|---|---|
| <ul style="list-style-type: none"> El pulverizador no funciona La pantalla LED muestra el código 16  <ul style="list-style-type: none"> La luz de estado de BlueLink parpadea 16 veces repetidamente | <p>El sensor de posición del motor no funciona</p> | <ol style="list-style-type: none"> 1. Apague el pulverizador y desconecte la alimentación eléctrica del pulverizador. 2. Desmonte la cubierta del motor 3. Desconecte el sensor de posición del motor e inspeccione en busca de daño en los conectores.  <p>ti18685a</p> <ol style="list-style-type: none"> 4. Vuelva a conectar el sensor. 5. Encienda la unidad. Si el código continúa, sustituya el motor. |
| <ul style="list-style-type: none"> El pulverizador no funciona La pantalla muestra el código 17  <ul style="list-style-type: none"> La luz de estado de BlueLink parpadea 17 veces repetidamente | <p>La tensión de la alimentación del pulverizador es incorrecta</p> | <ol style="list-style-type: none"> 1. Apague el pulverizador y desconecte la alimentación eléctrica del pulverizador. 2. Localice un buen suministro de voltaje para evitar daños en los componentes electrónicos. |
| <ul style="list-style-type: none"> Aparece un error en la aplicación Graco BlueLink  | <p>Pila agotada</p> | <p>Consulte Sustitución de la pila de BlueLink, página 31.</p> |

Continuación del apartado eléctrico

El pulverizador no funciona en absoluto, la pantalla está en blanco o la luz de estado de BlueLink no se enciende nunca.

(Consulte la página siguiente para ver los pasos)

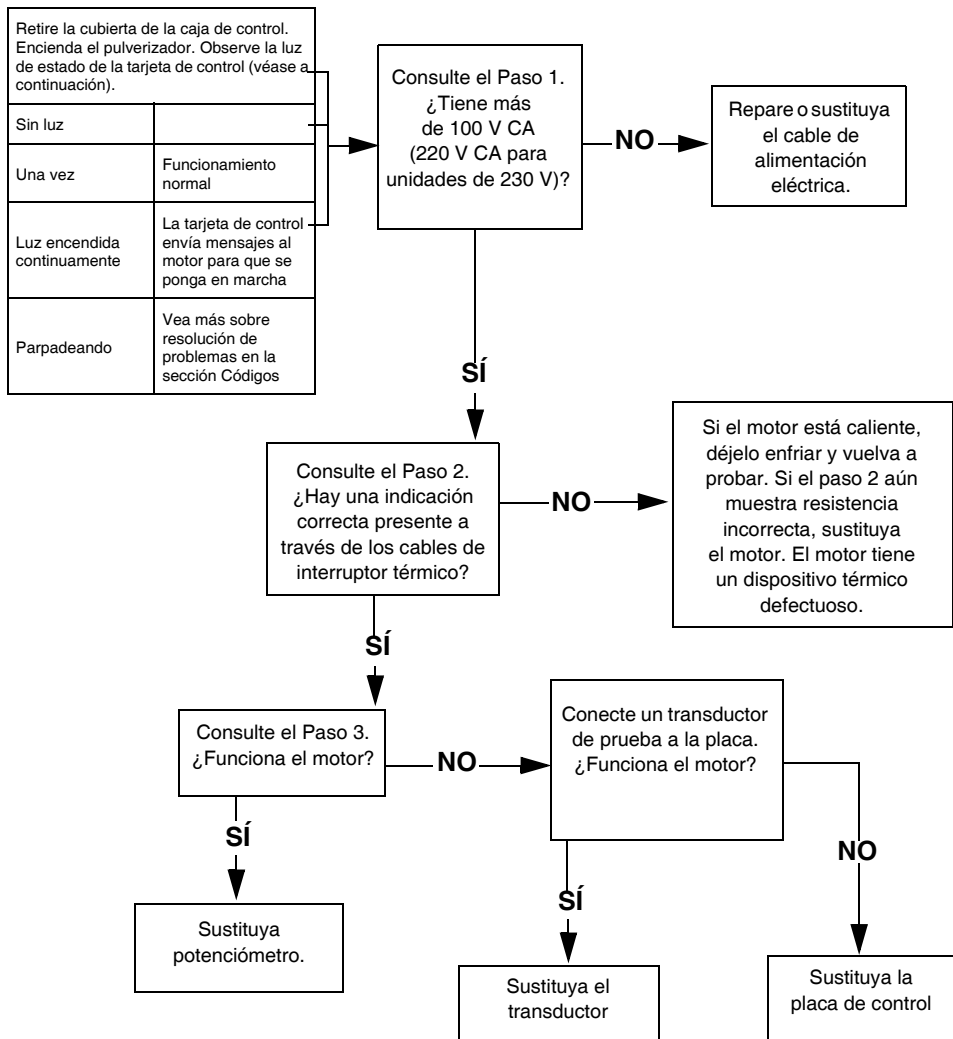

PASO 1:

Enchufe el cable de alimentación eléctrica y ponga el interruptor en posición de encendido (ON). Conecte las sondas en el interruptor de encendido/apagado. Coloque el medidor en VCA.

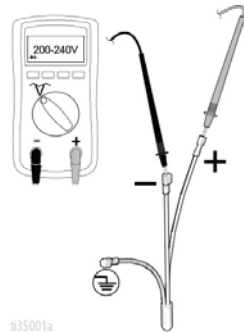

PASO 2:

Compruebe el interruptor térmico del motor. Desenchufe los cables amarillos situados encima del motor. El medidor debe indicar de acuerdo con la Tabla de resistencias de la página 42.

NOTA: El motor debe estar frío durante la lectura.

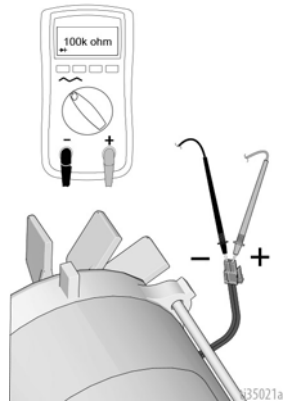

PASO 3:

Enchufe el cable de alimentación eléctrica y ponga el interruptor en posición de encendido (ON). Desconecte el potenciómetro.

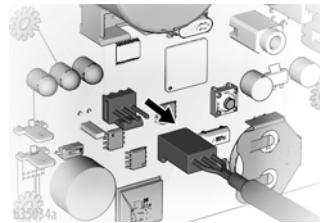

Continuación del apartado eléctrico

El pulverizador no se apaga

1. Realice el **Procedimiento de descompresión**, página 18. Primero deje la válvula de cebado abierta, ponga el interruptor de alimentación en posición de apagado (OFF) y desenchufe el pulverizador de la toma de corriente.
2. Siga el procedimiento descrito a continuación para la resolución del problema.

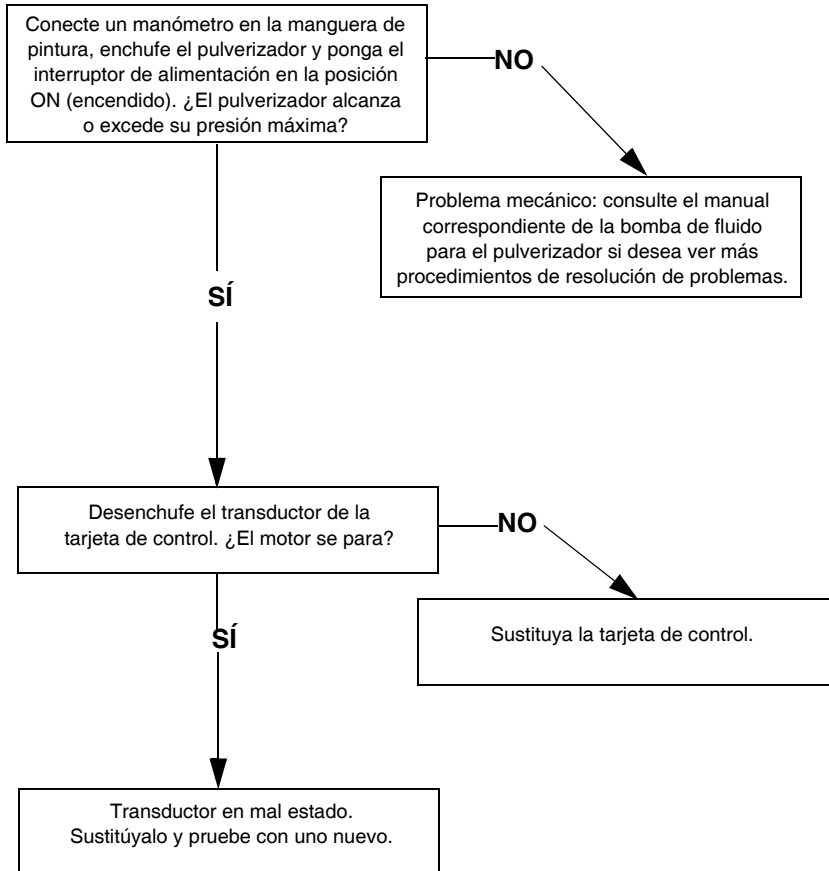

Notas

| |
|--|
| |
| |
| |
| |
| |
| |
| |
| |
| |
| |
| |
| |
| |
| |
| |
| |
| |
| |
| |
| |
| |
| |
| |
| |
| |
| |
| |
| |
| |
| |
| |
| |
| |
| |
| |
| |

Piezas de Lo-Boy Standard 695/795

| Ref. | Par de apriete |
|------|------------------------------------|
| △1 | 40-45 lb-pulg. (4,5 - 5,0 N•m) |
| △2 | 9-11 lb-pulg. (1,0 - 1,2 N•m) |
| △3 | 200-230 lb-pulg. (22,6 - 25,9 N•m) |
| △4 | 190-210 lb-pulg. (21,4 - 23,7 N•m) |
| △5 | 22-28 lb-pulg. (2,4 - 3,1 N•m) |
| △6 | 25-30 lb-pie (33,8 - 40,6 N•m) |
| △7 | 70-80 lb-pie (94,9 - 108,4 N•m) |
| △8 | 130-150 lb-pulg. (14,6 - 16,9 N•m) |
| △9 | 65-85 in-lb (7,3 - 9,6 N•m) |

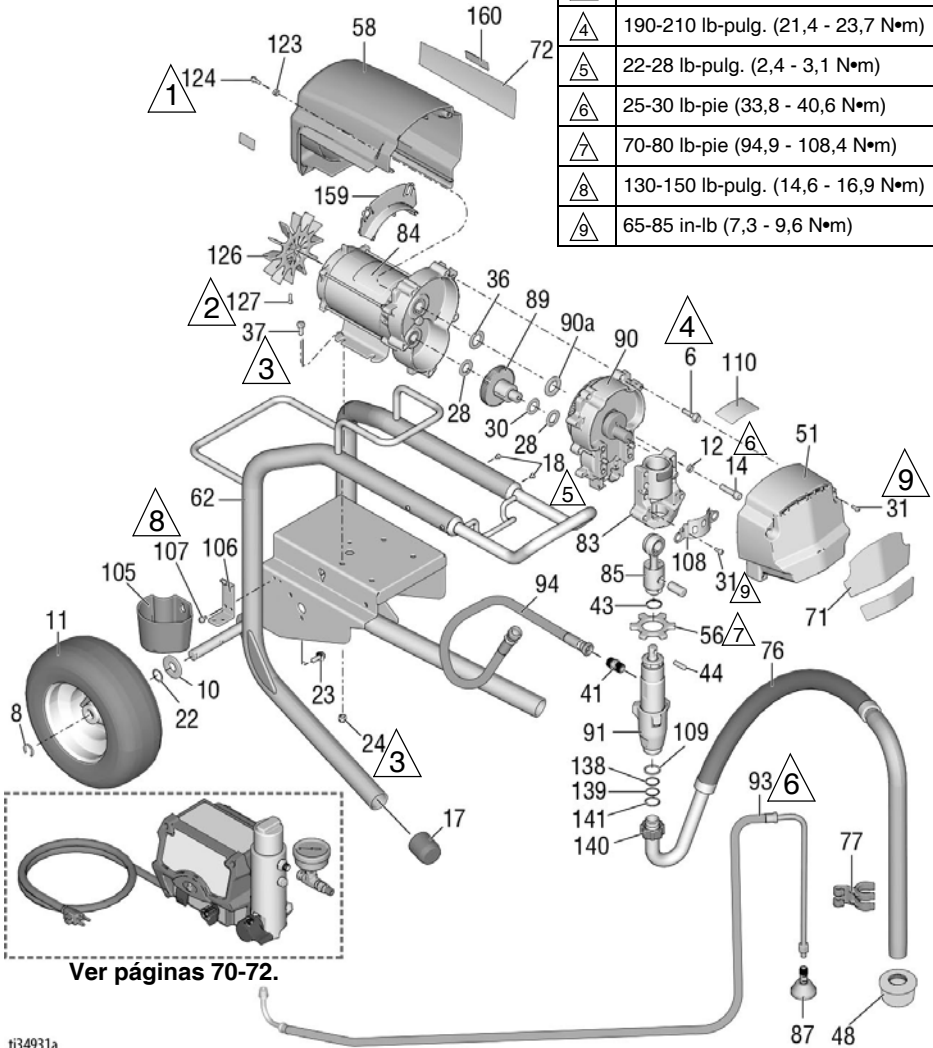

ti34931a

Lista de piezas de Lo-Boy Standard 695/795

| Ref. | Pieza | Descripción | Cant. | Ref. | Pieza | Descripción | Cant. |
|------|--------|--|-------|------|--------|---|-------|
| 6 | 15C753 | TORNILLO, máquina, Torx, cabeza plana | 5 | 89 | 287289 | ENGRANAJE, combinación; incluye 28, 30. | 1 |
| 8 | 15E891 | CLIP, retención | 2 | 90 | 287283 | ALOJAMIENTO, accionamiento incluye 6, 36, 90a | 1 |
| 10 | 156306 | ARANDELA, plana | 2 | 90a | 107089 | ARANDELA, carrera, empuje | 1 |
| 11* | 119420 | RUEDA, neumática | 2 | 91 | 16Y598 | BOMBA, desplazamiento, 695/795 | 1 |
| 12 | 106115 | ARANDELA, seguridad, muelle | 4 | 93 | 248217 | MANGUERA, drenaje; incluye 87 | 1 |
| 14 | 17E788 | TORNILLO, cabeza hueca | 4 | 94 | 16X904 | MANGUERA, acoplada, 3/8 x 19,5 | 1 |
| 17 | 15C871 | TAPA, pata | 2 | 99 | 24A249 | ASA, carro | 1 |
| 18 | 109032 | TORNILLO, máquina, cab. trunc. | 4 | 105 | 276975 | COPA, drenaje | 1 |
| 22 | 116038 | ARANDELA, resorte ondulado | 2 | 106 | 15F952 | MÉNSULA, copa de drenaje | 1 |
| 24 | 111040 | TUERCA, hex., embrizada | 4 | 107 | 114423 | TORNILLO, máquina, cabeza hex. | 2 |
| 28 | 114672 | ARANDELA, empuje | 2 | 108 | 16X770 | PROTECTOR, varilla de unión | 1 |
| 30 | 114699 | ARANDELA, empuje | 1 | 109 | 115099 | ARANDELA, manguera de jardín | 1 |
| 31 | 118444 | TORNILLO, máquina, arandela hex. | 6 | 110 | | ETIQUETA, serie Standard | 1 |
| 36 | 116191 | ARANDELA, empuje | 1 | | 17E924 | Ultra | |
| 37 | 100057 | TORNILLO, cabeza, cab. hex. | 4 | | 17G987 | Ultimate | |
| 41 | 196178 | ACC. CONEX. | 1 | 117 | 187437 | ETIQUETA, torsión | 1 |
| 43 | 176817 | RESORTE, retención | 1 | 123 | 276980 | OJAL, cubierta | 2 |
| 44 | 176818 | PASADOR, recto, sin cabeza | 1 | 124 | 119250 | TORNILLO, hombro, arandela hex. | 2 |
| 48 | 189920 | COLADOR, (1-11 1/2 NPSM) | 1 | 126 | 15D088 | VENTILADOR, motor | 1 |
| 51 | 24V023 | CUBIERTA, accionamiento, plástico, pintado; incluye 31 | 1 | 127 | 115477 | TORNILLO, maq., Torx, cabeza troncocónica | 1 |
| 56 | 17A257 | TUERCA, retención | 1 | 128▲ | | ETIQUETA, ADVERTENCIA (no se muestra) | 1 |
| 58 | 287281 | PROTECTOR 695, motor, pintado; incluye 123, 124 | 1 | | 222385 | Inglés, francés, español | |
| 62 | 24Y424 | BASTIDOR, carro | 1 | | 17A134 | Inglés, chino, coreano | |
| 71 | | ETIQUETA, frontal | 1 | | 17R476 | Inglés, español, portugués | |
| | 17E728 | Ultra 695 | | 138 | 117559 | JUNTA TÓRICA | 2 |
| | 17E730 | Ultra 795 | | 139 | 118505 | ANILLO, retención, externo | 1 |
| | 17E736 | Ultimate 695 | | 140 | 15C980 | CONTRATUERCA | 1 |
| 72 | | ETIQUETA, lateral | 1 | 141 | 15C981 | ARANDELA, giratoria, aspiración | 1 |
| | 17E729 | Ultra 695 | | 159 | 278075 | DEFLECTOR | 1 |
| | 17E731 | Ultra 795 | | 160 | 15Y118 | ETIQUETA, Fabricado en EE. UU. | 1 |
| | 17E737 | Ultimate 695 | | | | | |
| 76 | 248216 | MANGUERA, aspiración; incluye 109, 138, 139, 140, 141 | 1 | | | | |
| 77 | 15D000 | CLIP, línea de drenaje | 1 | | | | |
| 83 | 24V026 | ALOJAMIENTO, cojinete; incluye 12, 14, 31, 108, 117 | 1 | | | | |
| 84 | 257185 | MOTOR, eléctrico; incluye 126, 127 | 1 | | | | |
| 85 | 241008 | VARILLA, conexión; incluye 43 | 1 | | | | |
| 87 | 241920 | DEFLECTOR, roscado | 1 | | | | |

* KIT 253132, reparación, tubo, 11 pulg.

▲ Existen a su disposición etiquetas, placas y tarjetas de seguridad de repuesto sin coste alguno.

Piezas de Hi-Boy Standard 695/795/Mark IV HD

| Ref. | Par de apriete |
|------|------------------------------------|
| | 40-45 lb-pulg. (4,5 - 5,0 N•m) |
| | 9-11 lb-pulg. (1,0 - 1,2 N•m) |
| | 200-230 lb-pulg. (22,6 - 25,9 N•m) |
| | 190-210 lb-pulg. (21,4 - 23,7 N•m) |
| | 22-28 lb-pulg. (2,4 - 3,1 N•m) |
| | 25-30 lb-pie (33,8 - 40,6 N•m) |
| | 70-80 lb-pie (94,9 - 108,4 N•m) |
| | 130-150 lb-pulg. (14,6 - 16,9 N•m) |
| | 65-85 lb-pulg. (7,3 - 9,6 N•m) |

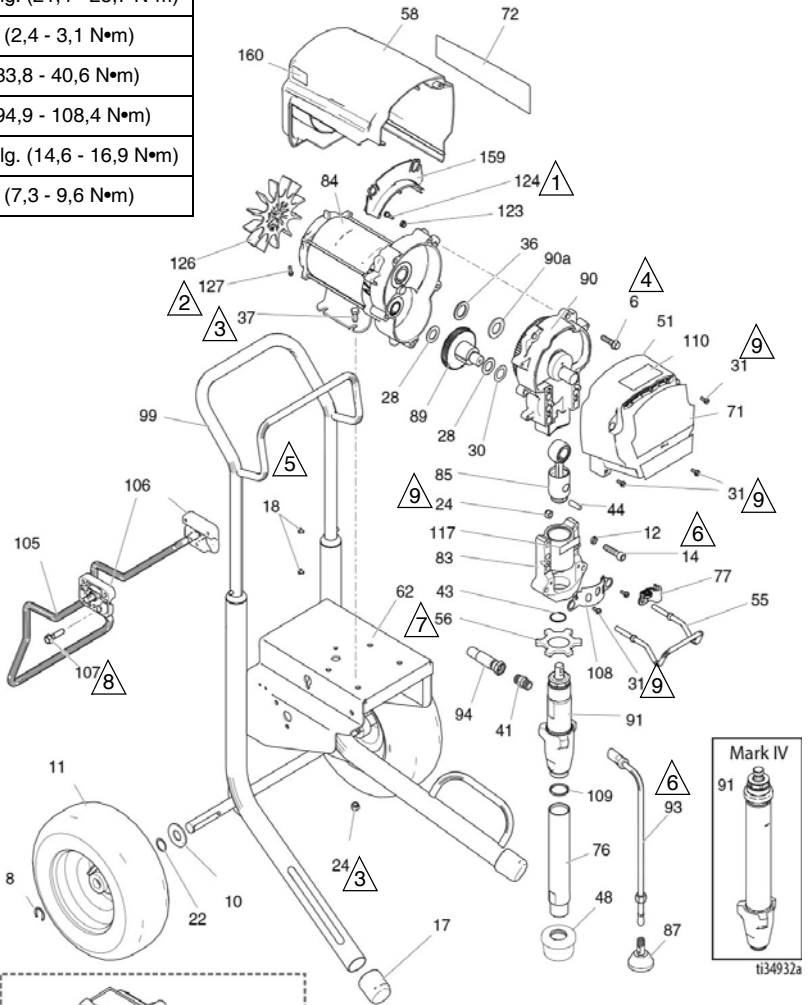

Piezas de Hi-Boy Standard 695/795/Mark IV HD









Lista de piezas de Hi-Boy Standard 695/795/Mark IV HD

| Ref. | Pieza | Descripción | Cant. | Ref. | Pieza | Descripción | Cant. |
|------|--------|--|-------|--------|--------|--|-------|
| 6 | 15C753 | TORNILLO, máquina, Torx, cabeza plana | 5 | 84 | | MOTOR, eléctrico; incluye 106, 127 | 1 |
| 8 | 15E891 | CLIP, retención | 2 | 257185 | | 695/Mark IV HD 230 V | |
| 10 | 156306 | ARANDELA, plana | 2 | 257186 | | 795/Mark IV HD 120 V | |
| 11* | 119420 | RUEDA, neumática | 2 | 85 | 241008 | VARILLA, conexión; incluye 43 | 1 |
| 12 | 106115 | ARANDELA, seguridad, muelle | 4 | 87 | 241920 | DEFLECTOR, roscado | 1 |
| 14 | 17E788 | TORNILLO, cabeza hueca | 4 | 89 | 287289 | ENGRANAJE, combinación; incluye 28, 30. | 1 |
| 17 | 15C871 | TAPA, pata | 2 | | | | |
| 18 | 109032 | TORNILLO, máquina, cab. tronc. | 4 | 90 | | ALOJAMIENTO, accionamiento; incluye 6, 36, 90a | 1 |
| 22 | 116038 | ARANDELA, resorte ondulado | 2 | 287283 | | 695/Mark IV HD 230 V | |
| 24 | 111040 | TUERCA, hex., embreadada | 6 | 287284 | | 795/Mark IV HD 120 V | |
| 28 | 114672 | ARANDELA, empuje | 2 | 90a | 107089 | ARANDELA, carrera, empuje | 1 |
| 30 | 114699 | ARANDELA, empuje | 1 | | | | |
| 31 | 118444 | TORNILLO, máquina, arandela hex. | 6 | 91 | | BOMBA, desplazamiento; incluye 41, 109 | 1 |
| 36 | 116191 | ARANDELA, empuje | 1 | 16Y598 | | 695/795 | |
| 37 | 100057 | TORNILLO, cabeza, cab. hex. | 4 | 17H828 | | Mark IV HD | |
| 41 | 196178 | ACC. CONEX. | 1 | 93 | 244240 | MANGUERA, acoplada; incluye 87 | 1 |
| 43 | 176817 | RESORTE, retención | 1 | 94 | 16X904 | MANGUERA, acoplada, 3/8 x 19,5 | 1 |
| 44 | 176818 | PASADOR, recto, sin cabeza | 1 | 99 | 287489 | ASA, carro | 1 |
| 48 | 189920 | COLADOR, (1-11 1/2 NPSM) | 1 | 105 | 16X695 | COLGADOR, con soporte, carro | 1 |
| 51 | 24V023 | CUBIERTA, accionamiento, plástico, pintado; incluye 31 | 1 | 106 | 15C982 | CAM, carro | 2 |
| 55 | 16C457 | COLGADOR, cubo | 1 | 107 | 114531 | TORNILLO, máquina, cabeza arandela hexagonal | 4 |
| 56 | 17A257 | TUERCA, retención | 1 | 108 | 16X770 | PROTECTOR, varilla de unión | 1 |
| 58 | | PROTECCIÓN, motor, pintado; incluye 123, 124 | 1 | 109 | 118494 | EMPAQUETADURA, junta tórica | 1 |
| | 287281 | 695/Mark IV 230 V | | 110 | | ETIQUETA, serie Standard | 1 |
| | 287282 | 795/Mark IV 120 V | | 17E924 | | Ultra/Mark HD | |
| 62 | 24Y429 | BASTIDOR, carro | 1 | 17G987 | | Ultimate | |
| 71 | | ETIQUETA, frontal | 1 | 117 | 187437 | ETIQUETA, torsión | 1 |
| | 17E728 | Ultra 695 | | 123 | 276980 | OJAL, cubierta | 2 |
| | 17E730 | Ultra 795 | | 124 | 119250 | TORNILLO, hombro, arandela, hex. | 2 |
| | 17E736 | Ultimate 695 | | 126 | 15D088 | VENTILADOR, motor | 1 |
| | 17E738 | Ultimate 795 | | 127 | 115477 | TORNILLO, máquina, Torx, cabeza troncocónica | 1 |
| | 17E745 | Mark IV | | | | | |
| 72 | | ETIQUETA, lateral | 1 | 128▲ | | ETIQUETA, ADVERTENCIA (no se muestra) | 1 |
| | 17E729 | Ultra 695 | | 222385 | | Inglés, francés, español | |
| | 17E731 | Ultra 795 | | 17A134 | | Inglés, chino, coreano | |
| | 17E737 | Ultimate 695 | | 17R476 | | Inglés, español, portugués | |
| | 17E739 | Ultimate 795 | | 159 | 278075 | DEFLECTOR | 1 |
| | 17E744 | Mark IV 230 V | | 160 | 15Y118 | ETIQUETA, Fabricado en EE. UU. | 1 |
| | 17E746 | Mark IV 120V | | | | | |
| 76 | 248214 | TUBO, admisión; incluye 109 | 1 | | | | |
| 77 | 278204 | CLIP, de resorte | 1 | | | | |
| | | ALOJAMIENTO, cojinete; | 1 | | | | |
| 83 | 24V026 | incluye 12, 14, 24, 31, 55, 77, 108, 117 | | | | | |

* KIT 253132, reparación, tubo, 11 pulg.

▲ Existen a su disposición etiquetas, placas y tarjetas de seguridad de repuesto sin coste alguno.

Piezas de Hi-Boy Standard 1095/1595/Mark V HD/Mark VII HD

| Ref. | Par de apriete |
|---|------------------------------------|
|  | 40-45 lb-pulg. (4,5 - 5,0 N•m) |
|  | 9-11 lb-pulg. (1,0 - 1,2 N•m) |
|  | 200-230 lb-pulg. (22,6 - 25,9 N•m) |
|  | 190-210 lb-pulg. (21,4 - 23,7 N•m) |
|  | 22-28 lb-pulg. (2,4 - 3,1 N•m) |
|  | 25-30 lb-pie (33,8 - 40,6 N•m) |
|  | 70-80 lb-pie (94,9 - 108,4 N•m) |
|  | 130-150 lb-pulg. (14,6 - 16,9 N•m) |
|  | 65-85 in-lb (7,3 - 9,6 N•m) |

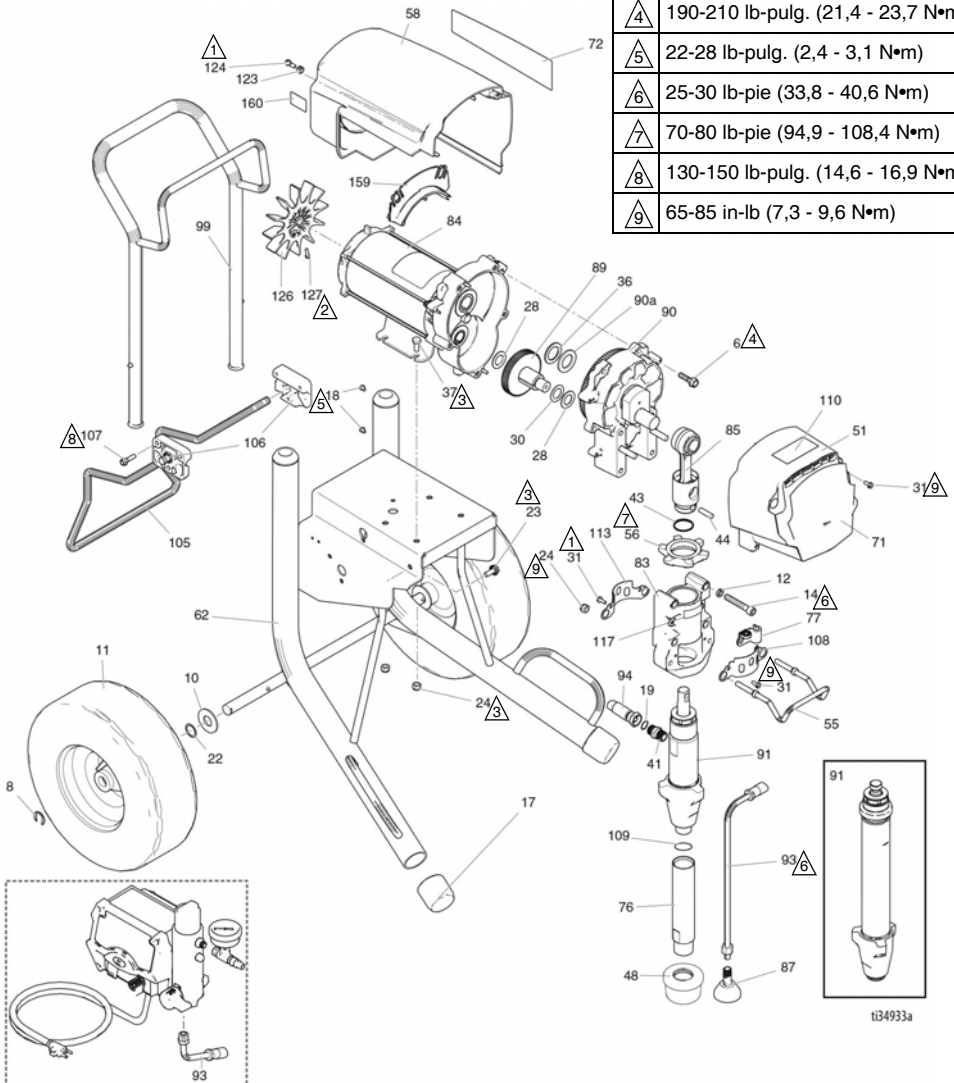

Ver páginas 70-72.

ti34933a

Lista de piezas de Hi-Boy Standard 1095/1595/Mark V HD/ Mark VII HD

| Ref. | Pieza | Descripción | Cant. | Ref. | Pieza | Descripción | Cant. |
|------|--------|--|-------|--------|---------------------------------------|---|-------|
| 6 | 15C753 | TORNILLO, máquina, Torx, cabeza plana | 5 | 257187 | 1095/Mark V 230V/Mark V Japón | | |
| 8 | 15E891 | CLIP, retención | 2 | 257188 | 1595/Mark V 120 V/UK Mark V/ Mark VII | | 1 |
| 10 | 156306 | ARANDELA, plana | 2 | 24V021 | VARILLA, conexión; incluye 43, 44 | | 1 |
| 11* | 119509 | RUEDA, neumática | 2 | 87 | 241920 | DEFLECTOR, roscado | 1 |
| 12 | 106115 | ARANDELA, seguridad, muelle | 4 | 89 | 287290 | ENGRANAJE, combinación; incluye 28, 30. | 1 |
| 14 | 17E789 | TORNILLO, cabeza hueca | 4 | 90 | | ALOJAMIENTO, accionamiento incluye 6, 36, 90a | 1 |
| 17 | 276974 | REGATÓN, pata | 2 | 287294 | 1095 110 V/120 V | | |
| 18 | 108795 | TORNILLO, máquina, cab. tronc. | 4 | 287295 | 1095 230 V/1595/Mark V | | |
| 19 | 102982 | EMPAQUETADURA, junta tórica (Mark V/Mark VII) | 1 | 24M417 | MARK VII | | |
| 22 | 116038 | ARANDELA, resorte ondulado | 2 | 90a | 194173 | ARANDELA, carrera, empuje | 1 |
| 23 | 117791 | TORNILLO, cabeza, cab. embr. | 2 | 91 | | BOMBA, desplazamiento; incluye 41, 76, 109 | 1 |
| 24 | 111040 | TUERCA, hex., embridada | 6 | 16Y706 | 1095/1595 | | |
| 28 | 114672 | ARANDELA, empuje | 2 | 17H829 | Mark V | | |
| 30 | 114699 | ARANDELA, empuje | 1 | 17H830 | MARK VII | | |
| 31 | 118444 | TORNILLO, máquina, arandela hex. | 8 | 93 | 244240 | MANGUERA, drenaje; incluye 87 | 1 |
| 36 | 116192 | ARANDELA, empuje | 1 | 94 | | MANGUERA, acoplada, 3/8 x 15,75 pies | 1 |
| 37 | 100057 | TORNILLO, cabeza, cab. hex. | 4 | 16X904 | 1095/1595 | | |
| 41 | | ACC. CONEX., bomba, desc. rápida | 1 | 24V029 | Mark V/Mark VII; incluye 19 | | |
| | 196178 | 1095/1595 | | 99 | 24A250 | ASA, carro | 1 |
| | 16X834 | Mark V/Mark VII | | 105 | 16X696 | COLGADOR, con soporte, carro | 1 |
| 43 | 119778 | RESORTE, retención | 1 | 106 | 15C982 | CAM, carro | 2 |
| 44 | 183210 | PASADOR, bomba | 1 | 107 | 114531 | TORNILLO, máquina, cabeza arandela hexagonal | 4 |
| 48 | 189920 | COLADOR, (1-11 1/2 NPSM) | 1 | 108 | 16X770 | BOMBA, varilla de protección | 1 |
| 51 | 24V024 | CUBIERTA, accionamiento, plástico, pintado; Incluye 31 | 1 | 109 | 118494 | EMPAQUETADURA, junta tórica | 1 |
| 55 | 16C457 | COLGADOR, cubo | 1 | 110 | | ETIQUETA, serie Standard | 1 |
| 56 | 193031 | TUERCA, retención | 1 | 17E924 | Ultra/Mark | | |
| 58 | 287282 | PROTECCIÓN, motor, pintado; incluye 123, 124 | 1 | 17G987 | Ultimate | | |
| 62 | 24Y428 | BASTIDOR, carro 1095/1595 | 1 | 113 | 15C762 | PROTECTOR, varilla de unión | 1 |
| 71 | | ETIQUETA, UltraMax | 1 | 117 | 187437 | ETIQUETA, torsión | 1 |
| | 17E732 | Ultra 1095 | | 123 | 276980 | OJAL, cubierta | 2 |
| | 17E734 | Ultra 1595 | | 124 | 119250 | TRORNILLO, hombro, arandela, hex. | 3 |
| | 17E740 | Ultimate 1095 | | 126 | 15D088 | VENTILADOR, motor | 1 |
| | 17E742 | Ultimate 1595 | | 127 | 115477 | TORNILLO, máquina, Torx, cabeza tronco cónica | 1 |
| | 17E747 | Mark V HD | | 128▲ | | ETIQUETA, ADVERTENCIA (no se muestra) | 1 |
| | 17E749 | MARK VII HD | | 222385 | Inglés, francés, español | | |
| 72 | | ETIQUETA, UltraMax II 1095/1595 | 1 | 17A134 | Inglés, chino, coreano | | |
| | 17E733 | Ultra 1095 | | 17R476 | Inglés, español, portugués | | |
| | 17E735 | Ultra 1595 | | 159 | 278075 | DEFLECTOR | 1 |
| | 17E741 | Ultimate 1095 | | 160 | 15Y118 | ETIQUETA, Fabricado en EE. UU. | 1 |
| | 17E743 | Ultimate 1595 | | 161 | 110476 | ACC. CONEX., Mark VII | 1 |
| | 17E748 | Mark V HD | | | | | |
| | 17E750 | MARK VII HD | | | | | |
| 76 | 248215 | TUBO, admisión; incluye 109 | 1 | | | | |
| 77 | 278204 | CLIP, línea de drenaje | 1 | | | | |
| | | ALOJAMIENTO, cojinete; incluye 12, 14, 24, 31, 55, 77, 108, 113, 117 | 1 | | | | |
| 83 | 24V027 | | | | | | |
| 84 | | MOTOR, eléctrico; incluye 126, 127 | 1 | | | | |

* KIT 253132, reparación, tubo, 11 pulg.

▲ Existen a su disposición etiquetas, placas y tarjetas de seguridad de repuesto sin coste alguno.

Piezas de Mark X HD Standard

| Ref. | Par de apriete |
|------|------------------------------------|
| ① | 40-45 lb-pulg. (4,5 - 5,0 N•m) |
| ② | 6,2 - 6,7 N•m (55-60 lb-pulg.) |
| ③ | 200-230 lb-pulg. (22,6 - 25,9 N•m) |
| ④ | 190-210 lb-pulg. (21,4 - 23,7 N•m) |
| ⑤ | 22-28 lb-pulg. (2,4 - 3,1 N•m) |
| ⑥ | 25-30 lb-pie (33,8 - 40,6 N•m) |
| ⑦ | 70-80 lb-pie (94,9 - 108,4 N•m) |
| ⑧ | 130-150 lb-pulg. (14,6 - 16,9 N•m) |
| ⑨ | 65-85 in-lb (7,3 - 9,6 N•m) |

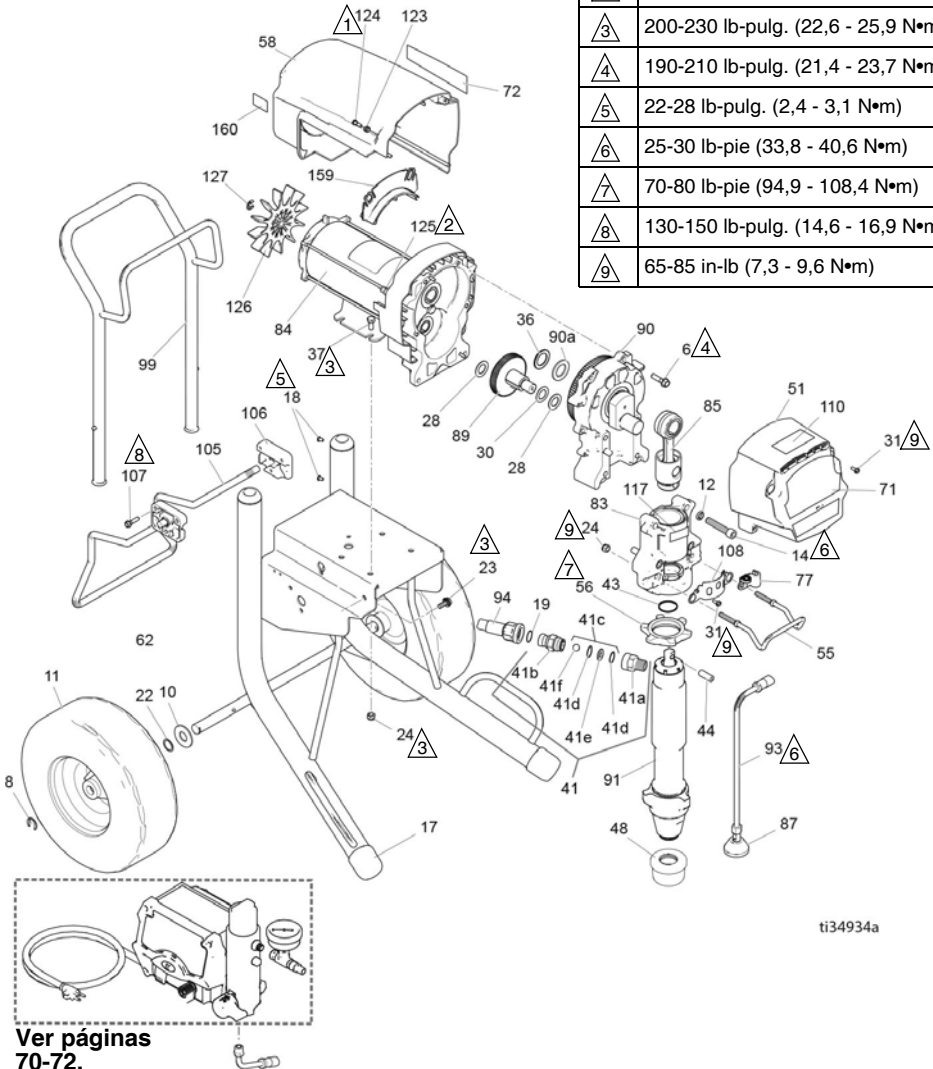

ti34934a

Lista de piezas de Mark X HD Standard

| Ref. | Pieza | Descripción | Cant. | Ref. | Pieza | Descripción | Cant. |
|------|--------|---|-------|------|--------|--|-------|
| 6 | 15C753 | TORNILLO, máquina, Torx, cabeza plana | 6 | 85 | 24V022 | VARILLA, conexión; incluye 43, 44 | 1 |
| 8 | 15E891 | CLIP, retención | 2 | 87 | 241920 | DEFLECTOR, roscado | 1 |
| 10 | 156306 | ARANDELA, plana | 2 | 89 | 288035 | ENGRANAJE, combinación; incluye 28, 30. | 1 |
| 11* | 119509 | RUEDA, neumática | 2 | 90 | 287990 | ALOJAMIENTO, accionamiento; incluye 6, 36, 90a | 1 |
| 12 | 112600 | ARANDELA, seguridad, muelle | 4 | 90a | 194173 | ARANDELA, carrera, empuje | 1 |
| 14 | 17E790 | TORNILLO, cabeza hueca | 4 | 91 | 17H831 | BOMBA, desplazamiento | 1 |
| 17 | 276974 | REGATÓN, pata | 2 | 93 | 244240 | MANGUERA, drenaje; incluye 87 | 1 |
| 18 | 108795 | TORNILLO, máquina, cab. tronc. | 4 | 94 | 24V029 | MANGUERA, acoplada; incluye 19 | 1 |
| 19 | 102982 | JUNTA TÓRICA | 1 | 99 | 24A250 | ASA, carro | 1 |
| 22 | 116038 | ARANDELA, resorte ondulado | 2 | 105 | 16X696 | COLGADOR, con soporte, carro | 1 |
| 23 | 117791 | TORNILLO, cabeza, cabeza embreada | 2 | 106 | 15C982 | CAM, carro | 2 |
| 24 | 111040 | TUERCA, bloqueo | 6 | 107 | 114531 | TORNILLO, máquina, cabeza arandela hexagonal | 4 |
| 28 | 114672 | ARANDELA, empuje | 2 | 108 | 16X770 | PROTECTOR, varilla de unión | 1 |
| 30 | 114699 | ARANDELA, empuje | 1 | 110 | 17E924 | ETIQUETA, serie Standard | 1 |
| 31 | 118444 | TORNILLO, máquina, arandela hex. | 6 | 117 | 187437 | ETIQUETA, torsión | 1 |
| 36 | 116192 | ARANDELA, empuje | 1 | 123 | 276980 | OJAL, cubierta | 2 |
| 37 | 100057 | TORNILLO, cabeza, cab. hex. | 4 | 124 | 119250 | TRORNILLO, hombro, arandela, hex. | 3 |
| 41 | 24U755 | VÁLVULA, retención, desc. rápida | 1 | 125 | 15G845 | ESPACIADOR, separador | 2 |
| 41a | 16N461 | ALOJAMIENTO, asiento, válvula de retención | 1 | 126 | 15V577 | VENTILADOR, motor | 1 |
| 41b | 16X837 | ALOJAMIENTO, bola, válvula de retención | 1 | 127 | 122347 | TORNILLO, máquina, Torx, cabeza tronco cónica | 1 |
| 41c | 24M725 | KIT, reparación, válvula de retención; incluye 41d, 41e, 41f | 1 | 128▲ | | ETIQUETA, ADVERTENCIA (no se muestra) | 1 |
| 41d | | JUNTA TÓRICA | 2 | | 222385 | Inglés, francés, español | |
| 41e | | ASIENTO | 1 | | 17A134 | Inglés, chino, coreano | |
| 41f | | BOLA | 1 | | 17R476 | Inglés, español, portugués | |
| 43 | 119677 | RESORTE, retención | 1 | 159 | 278075 | DEFLECTOR | 1 |
| 44 | 19B144 | PASADOR, bomba | 1 | 160 | 15Y118 | ETIQUETA, Fabricado en EE. UU. | 1 |
| 48 | 189920 | COLADOR, (1-11 1/2 NPSM) | 1 | | | * KIT 253132, reparación, tubo, 11 pulg. | |
| 51 | 24V025 | CUBIERTA, accionamiento, plástico, pintado; incluye 31 | 1 | | | ▲ Existen a su disposición etiquetas, placas y tarjetas de seguridad de repuesto sin coste alguno. | |
| 55 | 16C457 | COLGADOR, cubo | 1 | | | | |
| 56 | 193394 | TUERCA, retención | 1 | | | | |
| 58 | 287282 | PROTECCIÓN, motor, pintado; incluye 123, 124 | 1 | | | | |
| 62 | 24Y428 | BASTIDOR, carro | 1 | | | | |
| 71 | 17E751 | ETIQUETA, Mark X, parte delantera | 1 | | | | |
| 72 | 17E752 | ETIQUETA, Mark X, lateral | 1 | | | | |
| 77 | 278204 | CLIP, línea de drenaje | 1 | | | | |
| | | ALOJAMIENTO, cojinete; incluye 12, 14, 24, 31, 55, 77, 108, 117 | 1 | | | | |
| 83 | 24V028 | | | | | | |
| 84 | 258909 | MOTOR, eléctrico; incluye 125, 126, 127 | 1 | | | | |

Piezas de ProContractor 695/795/Mark IV HD

| Ref. | Par de apriete |
|------|------------------------------------|
| ① | 40-45 lb-pulg. (4,5 - 5,0 N•m) |
| ② | 9-11 lb-pulg. (1,0 - 1,2 N•m) |
| ③ | 200-230 lb-pulg. (22,6 - 25,9 N•m) |
| ④ | 190-210 lb-pulg. (21,4 - 23,7 N•m) |
| ⑤ | 120-130 lb-pulg. (13,5 - 14,6 N•m) |
| ⑥ | 25-30 lb-pie (33,8 - 40,6 N•m) |
| ⑦ | 38-42 lb-pie (51,5 - 56,9 N•m) |
| ⑧ | 130-150 lb-pulg. (14,6 - 16,9 N•m) |
| ⑨ | 90-110 lb-pulg. (10,1 - 12,4 N•m) |
| ⑩ | 65-85 lb-pulg. (7,3 - 9,6 N•m) |

Vea la página 68.

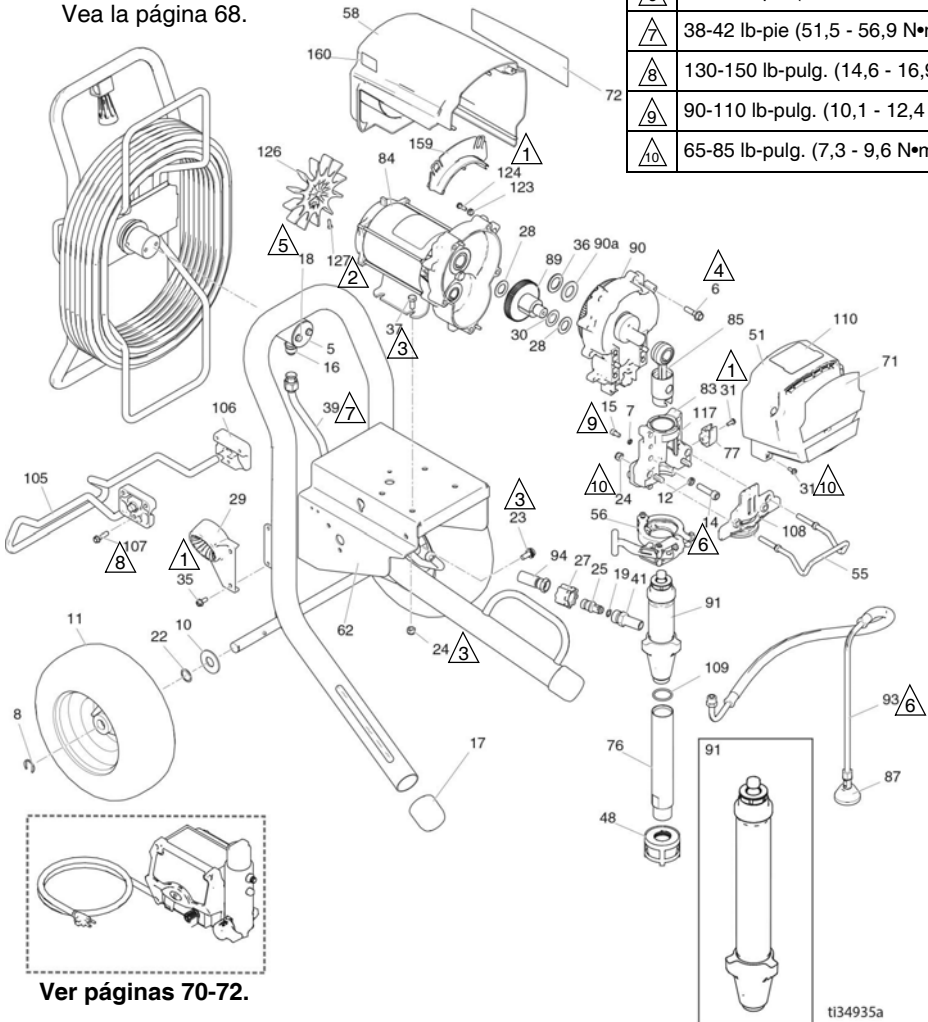

Lista de piezas de 695/795/Mark IV HD ProContractor

| Ref. | Pieza | Descripción | Cant. | Ref. | Pieza | Descripción | Cant. |
|------|--------|--|-------|--------|--------------|--|-------|
| 5 | 16C975 | PLACA, pivote | 1 | 17E731 | 795 Ultra | | |
| 6 | 15C753 | TORNILLO, máquina, cabeza arandela hex. | 5 | 17E744 | Mark IV | | |
| 7 | 105510 | ARANDELA, seguridad, resorte | 2 | 17E737 | 695 Ultimate | | |
| 8 | 15E891 | CLIP, retención | 2 | 17E739 | 795 Ultimate | | |
| 10 | 156306 | ARANDELA, plana | 2 | 76 | 248214 | TUBO, admisión; incluye 109 | 1 |
| 11 | 119420 | RUEDA, neumática | 2 | 77 | 16X203 | CLIP, línea de drenaje | 1 |
| 12 | 106115 | ARANDELA, seguridad, (collar alto) | 4 | 83 | 24V087 | ALOJAMIENTO, cojinete; incluye 7, 12, 14, 15, 24, 31, 55, 56, 77, 108, 117 | 1 |
| 14 | 17E788 | TORNILLO, cabeza hueca | 4 | 84 | | MOTOR, eléctrico | 1 |
| 15 | 101550 | TORNILLO, cabeza hueca | 2 | | 257185 | 695, Mark IV 230 V | |
| 16 | 121311 | ACC. CONEX., conector | 1 | | 257186 | 795, Mark IV 120 V | |
| 17 | 276974 | REGATÓN, pata | 2 | 85 | 24V084 | VARILLA, conexión | 1 |
| 18 | 260212 | TORNILLO, hex., cabeza arandela | 2 | 87 | 241920 | DEFLECTOR, roscado | 1 |
| 19 | | EMPAQUETADURA, junta tórica | 1 | 89 | 287289 | ENGRANAJE, combinación; incluye 28, 30. | 1 |
| | 107505 | 695/795 | | 90 | | ALOJAMIENTO, accionamiento, M1; incluye 6, 36, 90a | 1 |
| | 102982 | Mark IV | 2 | | 287283 | 695, Mark IV 230 V | |
| 22 | 116038 | ARANDELA, resorte ondulado | 2 | | 287284 | 795, Mark IV 120 V | |
| 23 | 117791 | TORNILLO, cabeza, trilobulado | 6 | 90a | 107089 | ARANDELA, carrera, empuje | 1 |
| 24 | 111040 | TUERCA, seguridad, nylon, patrón fino | 1 | 91 | 17H823 | BOMBA, desplazamiento; 695/795; incluye 41, 109 | 1 |
| 25 | 16X833 | ACC. CONEX., QD, 695/795 695 | 1 | | 17H832 | BOMBA, desplazamiento, Mark IV | |
| 27 | 120583 | TUERCA, mano, 695/795 | 1 | 93 | 244240 | MANGUERA, drenaje, Ultra Hi-Boy; incluye 87 | 1 |
| 28 | 114672 | ARANDELA, empuje | 2 | 94 | | MANGUERA, acoplada, 3/8 x 15,75 pies | |
| 29 | 278083 | GUÍA, manguera, Platinum | 1 | | 16X904 | 695/795 | |
| 30 | 114699 | ARANDELA, empuje | 5 | | 24V029 | Mark IV; incluye 19 | |
| 31 | 118444 | TORNILLO, máquina, cabeza de arandela hex. ranurada | 2 | 105 | 16X697 | COLGADOR, soporte | 1 |
| 35 | 117633 | TORNILLO, ranurado, hex., cabeza de arandela | 1 | 106 | 15C982 | CAM, carro | 2 |
| 36 | 116191 | ARANDELA, empuje, 1095/795 | 4 | 107 | 114531 | TORNILLO, máquina, cabeza arandela hex. | 4 |
| 37 | 100057 | TORNILLO, cabeza, cab. hex. | 1 | 108 | 16X228 | PLACA, delantera, 3900 PC11 | 1 |
| 39 | 24V095 | TUBO, moldeado, Ultra, Platinum | 1 | 109 | 118494 | EMPAQUETADURA, junta tórica | 1 |
| 41 | | ACC. CONEX. | 1 | 110 | | ETIQUETA, Serie ProContractor | 1 |
| | 16Y579 | 695/795 | | | 17E925 | Ultra/ Mark | |
| | 16X834 | Mark IV | 1 | | 17G988 | Ultimate | |
| 48 | 15V573 | COLADOR, (1-11 1/2 npsm) | 1 | 117 | 187437 | ETIQUETA, torsión | 1 |
| 51 | 24V023 | CUBIERTA, accionamiento, plástico, pintado; incluye 31 | 1 | 123 | 276980 | OJAL, cubierta | 2 |
| 55 | 16C457 | COLGADOR, cubo | 1 | 124 | 119250 | TORNILLO, hombro | 2 |
| 56 | 16X322 | ABRAZADERA, bomba | 1 | 126 | 15D088 | VENTILADOR, motor | 1 |
| 58 | | PROTECCIÓN, motor, pintado; incluye 123, 124 | 1 | 127 | 115477 | TORNILLO, máquina, Torx, cabeza tronco cónica | 1 |
| | 287281 | 695, Mark IV 230 V | | 128▲ | | ETIQUETA, ADVERTENCIA (no se muestra) | 1 |
| | 287282 | 795, Mark IV 120 V | | | 222385 | Inglés, francés, español | |
| 62 | 24Y427 | BASTIDOR, Platinum, 695/795 | 1 | | 17A134 | Inglés, chino, coreano | |
| 71 | | ETIQUETA, marca, frontal | 1 | | 17R476 | Inglés, español, portugués | |
| | 17E728 | 695 Ultra | | 159 | 278075 | MÉNSULA, cable | 1 |
| | 17E730 | 795 Ultra | | 160 | 15Y118 | ETIQUETA, Fabricado en EE.UU. | 1 |
| | 17E736 | 695 Ultimate | | | | | |
| | 17E738 | 795 Ultimate | | | | | |
| | 17E745 | Mark IV | | | | | |
| 72 | | ETIQUETA, marca, lateral | 1 | | | | |
| | 17E729 | 695 Ultra | | | | | |

▲ Existen a su disposición etiquetas, placas y tarjetas de seguridad de repuesto sin coste alguno.

Piezas de ProContractor 1095/1595/Mark V HD/ Mark VII HD

| Ref. | Par de apriete |
|------|------------------------------------|
| | 40-45 lb-pulg. (4,5 - 5,0 N•m) |
| | 9-11 lb-pulg. (1,0 - 1,2 N•m) |
| | 200-230 lb-pulg. (22,6 - 25,9 N•m) |
| | 190-210 lb-pulg. (21,4 - 23,7 N•m) |
| | 120-130 lb-pulg. (13,5 - 14,6 N•m) |
| | 25-30 lb-pie (33,8 - 40,6 N•m) |
| | 38-42 lb-pie (51,5 - 56,9 N•m) |
| | 130-150 lb-pulg. (14,6 - 16,9 N•m) |
| | 90-110 lb-pulg. (10,1 - 12,4 N•m) |
| | 65-85 lb-pulg. (7,3 - 9,6 N•m) |

Consulte la página 68.

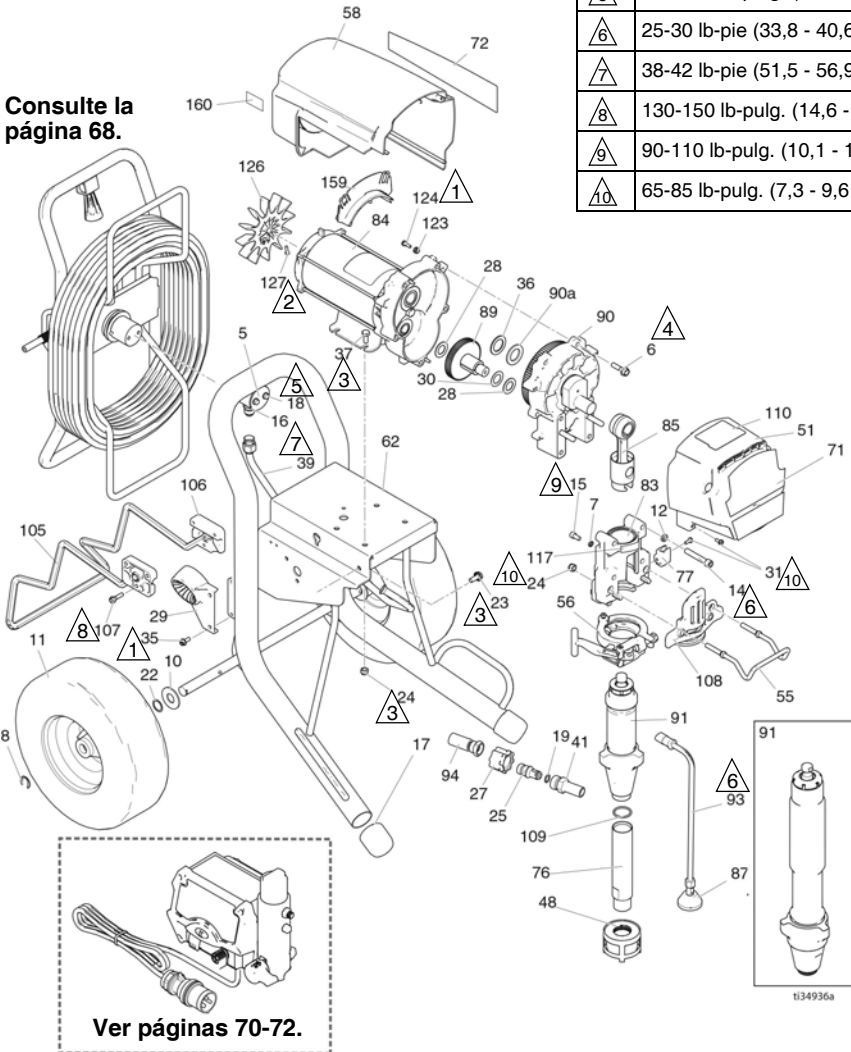

Lista de piezas de ProContractor 1095/1595/Mark V HD/ Mark VII HD

| Ref. | Pieza | Descripción | Cant. | Ref. | Pieza | Descripción | Cant. |
|------|--------|--|-------|--------|--------------------------------------|--|-------|
| 5 | 16C975 | PLACA, pivote | 1 | 17E741 | 1095 Ultimate | | |
| 6 | 15C753 | TORNILLO, máquina, cabeza arandela hex. | 5 | 17E743 | 1595 Ultimate | | |
| 7 | 105510 | ARANDELA, seguridad | 2 | 17E750 | MARK VII | | |
| 8 | 15E891 | CLIP, retención | 2 | 76 | 248215 | TUBO, admisión; incluye 109 | 1 |
| 10 | 156306 | ARANDELA, plana | 2 | 77 | 16X203 | CLIP, línea de drenaje | 1 |
| 11 | 119509 | RUEDA, neumática | 2 | 83 | 24V088 | ALOJAMIENTO, cojinete; incluye 7, 12, 14, 15, 24, 31, 55, 56, 77, 108, 117 | 1 |
| 12 | 106115 | ARANDELA, seguridad, (collar alto) | 4 | 84 | | MOTOR, eléctrico; incluye 126, 127 | 1 |
| 14 | 17E789 | TORNILLO, cabeza, cabeza hueca | 4 | 257187 | 1095/Mark V 230V/Mark V Japón | | |
| 15 | 101550 | TORNILLO, cabeza hueca | 2 | 257188 | 1595/Mark V 120 V/UK Mark V/Mark VII | | |
| 16 | 121311 | ACC. CONEX., conector | 1 | 85 | 24V085 | VARILLA, conexión | 1 |
| 17 | 276974 | REGATÓN, pata | 2 | 87 | 241920 | DEFLECTOR, roscado | 1 |
| 18 | 260212 | TORNILLO, hex., cabeza arandela | 2 | 89 | 287290 | ENGRANAJE, combinación; incluye 28, 30. | 1 |
| 19 | | EMPAQUETADURA, junta tórica | 1 | 90 | | ALOJAMIENTO, accionamiento incluye 6, 36, 90a | 1 |
| | 107505 | 1095/1595 | | 287294 | 1095 120 V/Mark V japonés | | |
| | 102982 | Mark V/Mark VII | | 287295 | 1095 230 V/1595/Mark V | | |
| 22 | 116038 | ARANDELA, resorte ondulado | 2 | 24M417 | MARK VII | | |
| 23 | 117791 | TORNILLO, cabeza, trilobulado | 2 | 90a | 194173 | ARANDELA, carrera, empuje | 1 |
| 24 | 111040 | TUERCA, bloqueo, inserto | 6 | 91 | | BOMBA, desplazamiento; incluye 41, 76, 109 | 1 |
| 25 | 16X833 | ACC. CONEX., desconexión rápida; (solo 1095/1595) | 1 | 17H824 | Modelos 1095/1595 | | |
| 27 | 120583 | TUERCA, mano (solo 1095/1595) | 1 | 17H834 | MARK VII | | |
| 28 | 114672 | ARANDELA, empuje | 2 | 17H833 | Modelos Mark V | | |
| 29 | 278083 | GUÍA, manguera, Ultra Platinum | 1 | 93 | 244240 | MANGUERA, drenaje; incluye 87 | 1 |
| | 24M197 | GUÍA, manguera, Mark VII | 1 | 94 | | MANGUERA, acoplada, 3/8 x 15,75 pies | 1 |
| 30 | 114699 | ARANDELA, empuje | 1 | | 16X904 | 1095/1595 | |
| 31 | 118444 | TORNILLO, máquina, cabeza de arandela hex. ranurada | 5 | 24V029 | Mark V; incluye 19 | | |
| 35 | 117633 | TORNILLO, ranurado, hex., cabeza de arandela | 2 | 105 | 16X698 | COLGADOR, con soporte, carro | 1 |
| 36 | 116192 | ARANDELA, empuje, 1595 | 1 | 106 | 15C982 | CAM, carro | 2 |
| 37 | 100057 | TORNILLO, cabeza, cab. hex. | 4 | 107 | 114531 | TORNILLO, máquina, cabeza arandela hex. | 4 |
| 39 | 24J081 | TUBO, moldeado, Ultra, Platinum | 1 | 108 | 16X385 | PLACA, delantera, 5900 PCII | 1 |
| 41 | | ACC. CONEX., bomba, QD | 1 | 109 | 118494 | EMPAQUETADURA, junta tórica | 1 |
| | 16Y579 | 1095/1595 | | 110 | | ETIQUETA, Serie ProContractor | 1 |
| | 16X834 | Mark V/Mark VII | | 17E925 | Ultra/Mark | | |
| 48 | 15V573 | COLADOR, (1-11 1/2 npsm) | 1 | 17G988 | Ultimate | | |
| 51 | 24V024 | CUBIERTA, accionamiento, plástico, pintado; incluye 31 | 1 | 117 | 187437 | ETIQUETA, torsión | 1 |
| 55 | 16C457 | COLGADOR, cubo | 1 | 123 | 276980 | OJAL, cubierta | 2 |
| 56 | 16X324 | ABRAZADERA, bomba, grande | 1 | 124 | 119250 | TORNILLO, hombro | 3 |
| 58 | 287282 | PROTECCIÓN, motor, pintado; incluye 123, 124 | 1 | 126 | 15D088 | VENTILADOR, motor | 1 |
| 62 | 24Y426 | BASTIDOR, Platinum, 1095/Mark V | 1 | 127 | 115477 | TORNILLO, máquina, Torx, cabeza tronco cónica | 1 |
| 71 | | ETIQUETA, marca, frontal | 1 | 128▲ | | ETIQUETA, ADVERTENCIA (no se muestra) | 1 |
| | 17E732 | 1095 Ultra | | 222385 | Inglés, francés, español | | |
| | 17E734 | 1595 Ultra | | 17A134 | Inglés, chino, coreano | | |
| | 17E747 | Mark V | | 17R476 | Inglés, español, portugués | | |
| | 17E740 | 1095 Ultimate | | 159 | 278075 | MÉNSULA, cable | 1 |
| | 17E742 | 1595 Ultimate | | 160 | 15Y118 | ETIQUETA, Fabricado en EE.UU. | 1 |
| | 17E749 | MARK VII | | | | | |
| 72 | | ETIQUETA, marca, lateral | 1 | | | | |
| | 17E733 | 1095 Ultra | | | | | |
| | 17E735 | 1595 Ultra | | | | | |
| | 17E748 | Mark V | | | | | |

▲ Existen a su disposición etiquetas, placas y tarjetas de seguridad de repuesto sin coste alguno.

Piezas de ProContractor Mark X HD

| Ref. | Par de apriete |
|------|------------------------------------|
| △1 | 40-45 lb-pulg. (4,5 - 5,0 N•m) |
| △2 | 6,2 - 6,7 N•m (55-60 lb-pulg.) |
| △3 | 200-230 lb-pulg. (22,6 - 25,9 N•m) |
| △4 | 190-210 lb-pulg. (21,4 - 23,7 N•m) |
| △5 | 120-130 lb-pulg. (13,5 - 14,6 N•m) |
| △6 | 25-30 lb-pie (33,8 - 40,6 N•m) |
| △7 | 38-42 lb-pie (51,5 - 56,9 N•m) |
| △8 | 130-150 lb-pulg. (14,6 - 16,9 N•m) |
| △9 | 90-110 lb-pulg. (10,1 - 12,4 N•m) |
| △10 | 65-85 lb-pulg. (7,3 - 9,6 N•m) |

Consulte la página 68.

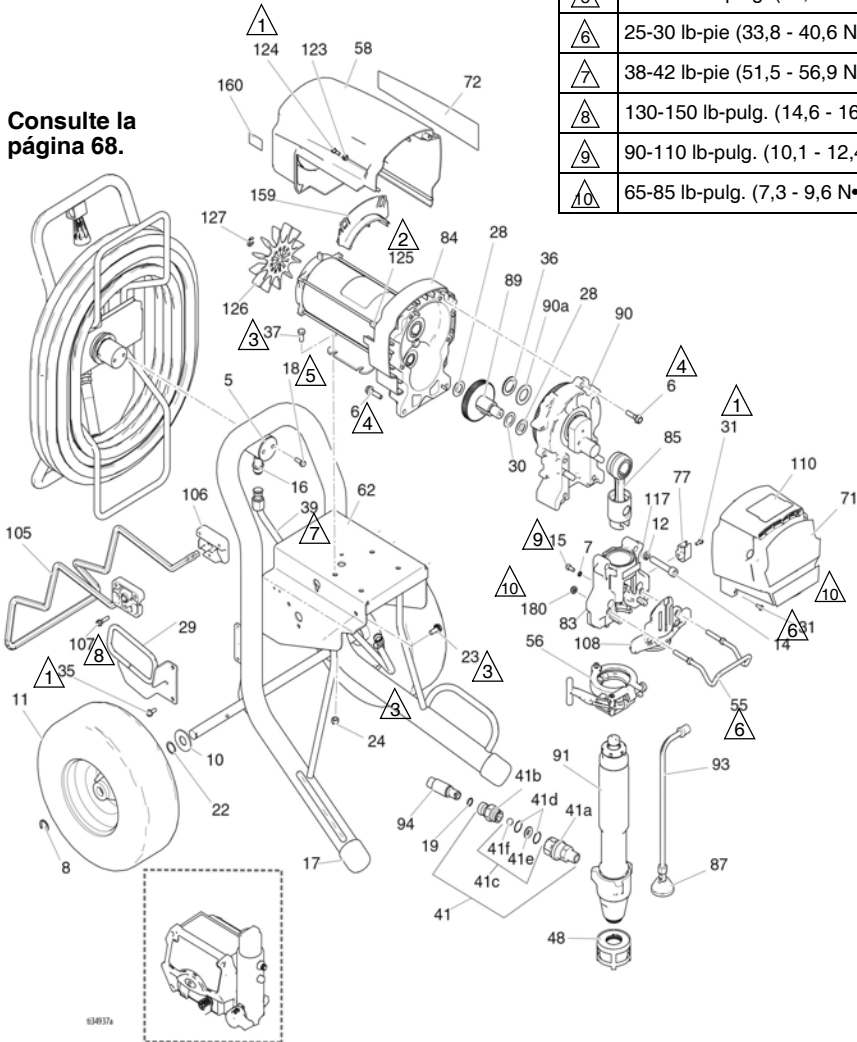

Ver páginas 70-72.

Lista de piezas de Mark X HD ProContractor

| Ref. | Pieza | Descripción | Cant. | Ref. | Pieza | Descripción | Cant. |
|------|--------|---|-------|--------|--------|---|-------|
| 5 | 16C975 | PLACA, pivote | 1 | | | ALOJAMIENTO, cojinete; | 1 |
| 6 | 15C753 | TORNILLO, máquina, cabeza arandela hex. | 6 | 83 | 24V089 | <i>incluye 7, 12, 14, 15, 31, 55, 56, 77, 108, 117, 180</i> | 1 |
| 7 | 105510 | ARANDELA, seguridad, resorte | 2 | 84 | 258909 | MOTOR, eléctrico; <i>incluye 125, 126, 127</i> | 1 |
| 8 | 15E891 | CLIP, retención | 2 | 85 | 24V086 | VARILLA, conexión | 1 |
| 10 | 156306 | ARANDELA, plana | 2 | 87 | 241920 | DEFLECTOR, roscado | 1 |
| 11 | 119509 | RUEDA, neumática | 2 | 89 | 288035 | ENGRANAJE, combinación; <i>incluye 28, 30.</i> | 1 |
| 12 | 112600 | ARANDELA, seguridad, (collar alto) | 4 | 90 | 287990 | ALOJAMIENTO, accionamiento; <i>incluye 6, 36, 90a</i> | 1 |
| 14 | 17E790 | TORNILLO, cabeza, cabeza hueca | 4 | 90a | 194173 | ARANDELA, carrera, empuje | 1 |
| 15 | 101550 | TORNILLO, cabeza hueca | 2 | 91 | 17H835 | BOMBA, desplazamiento | 1 |
| 16 | 121311 | ACC. CONEX., conector | 1 | 93 | 244240 | MANGUERA, drenaje; <i>incluye 87</i> | 1 |
| 17 | 276974 | REGATÓN, pata | 2 | 94 | 24V029 | KIT, manguera acoplada, 1/2 pulg.; <i>incluye 19</i> | 1 |
| 18 | 260212 | TORNILLO, hex., cabeza arandela | 2 | 105 | 16X698 | COLGADOR, con soporte, carro | 1 |
| 19 | 102982 | JUNTA TÓRICA | 1 | 106 | 15C982 | CAM, carro | 2 |
| 22 | 116038 | ARANDELA, resorte ondulado | 2 | 107 | 114531 | TORNILLO, máquina, cabeza arandela hex. | 4 |
| 23 | 117791 | TORNILLO, cabeza, trilobulado | 2 | 108 | 16X209 | PLACA, delantera, PCII, 7900 | 1 |
| 24 | 111040 | TUERCA, bloqueo, inserto | 4 | 110 | 17E925 | ETIQUETA, Serie ProContractor | 1 |
| 28 | 114672 | ARANDELA, empuje | 2 | 117 | 187437 | ETIQUETA, torsión | 1 |
| 29 | 24M197 | GUÍA, manguera, Ultra Platinum | 1 | 123 | 276980 | OJAL, cubierta | 2 |
| 30 | 114699 | ARANDELA, empuje | 1 | 124 | 119250 | TORNILLO, hombro | 3 |
| 31 | 118444 | TORNILLO, máquina, cabeza de arandela hex. ranurada | 5 | 125 | 15G845 | ESPACIADOR, separador | 2 |
| 35 | 117633 | TORNILLO, ranurado, hex., cabeza de arandela | 2 | 126 | 15V577 | VENTILADOR, motor | 1 |
| 36 | 116192 | ARANDELA, empuje, 1595 | 1 | 127 | 122347 | ANILLO, retención | 1 |
| 37 | 100057 | TORNILLO, cabeza, cab. hex. | 4 | 128▲ | | ETIQUETA, ADVERTENCIA (no se muestra) | 1 |
| 39 | 16M441 | TUBO, moldeado, Ultra, Platinum | 1 | 222385 | | Inglés, francés, español | |
| 41 | 24U755 | ACC. CONEX. | 1 | 17A134 | | Inglés, chino, coreano | |
| 41a | 16N461 | ALOJAMIENTO, asiento, válvula de retención | 1 | 17R476 | | Inglés, español, portugués | |
| 41b | 16X837 | ALOJAMIENTO, bola, válvula de retención | 1 | 159 | 278075 | MÉNSULA, cable | 1 |
| 41c | 24M725 | KIT, reparación, válvula de retención; <i>incluye 41d, 41e, 41f</i> | 1 | 160 | 15Y118 | ETIQUETA, Fabricado en EE.UU. | 1 |
| 41d | | JUNTA TÓRICA | 1 | 180 | 112746 | TUERCA, seguridad, patrón fino | 2 |
| 41e | | ASIENTO | 1 | | | | |
| 41f | | BOLA | 1 | | | | |
| 48 | 15V573 | COLADOR, (1-11 1/2 npsm) | 1 | | | | |
| 51 | 24V025 | CUBIERTA, accionamiento, plástico, pintado; <i>incluye 31</i> | 1 | | | | |
| 55 | 16C457 | COLGADOR, cubo | 1 | | | | |
| 56 | 16X324 | ABRAZADERA, bomba, grande | 1 | | | | |
| 58 | 287282 | PROTECCIÓN, motor, pintado; <i>incluye 123, 124</i> | 1 | | | | |
| 62 | 24Y426 | BASTIDOR, Platinum, 1095/Mark V | 1 | | | | |
| 71 | 17E751 | ETIQUETA, frontal | 1 | | | | |
| 72 | 16X363 | ETIQUETA, lado derecho | 1 | | | | |
| 77 | 16X203 | CLIP, línea de drenaje | 1 | | | | |

▲ Existen a su disposición etiquetas, placas y tarjetas de seguridad de repuesto sin coste alguno.

Piezas de 1095/1595/Mark V HD /Mark VII HD IronMan

| Ref. | Par de apriete |
|------|------------------------------------|
| | 40-45 lb-pulg. (4,5 - 5,0 N•m) |
| | 9-11 lb-pulg. (1,0 - 1,2 N•m) |
| | 200-230 lb-pulg. (22,6 - 25,9 N•m) |
| | 190-210 lb-pulg. (21,4 - 23,7 N•m) |
| | 90-110 lb-pulg. (10,1 - 12,4 N•m) |
| | 25-30 lb-pie (33,8 - 40,6 N•m) |
| | 65-85 lb-pulg. (7,3 - 9,6 N•m) |

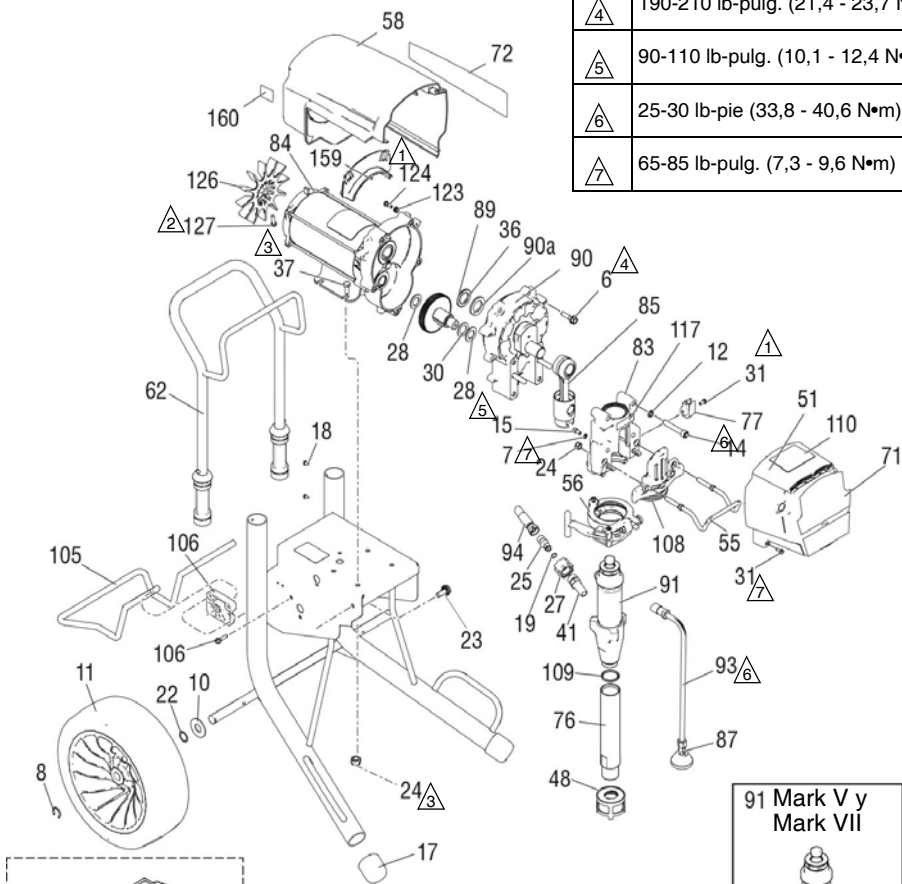

ti34938a



1095/1595/Mark V HD/Mark VII HD IronMan

| Ref. | Pieza | Descripción | Cant. | Ref. | Pieza | Descripción | Cant. |
|------|--------|--|-------|--------|----------|--|-------|
| 6 | 15C753 | TORNILLO, máquina, Torx, cabeza plana | 5 | 17E750 | Mark VII | | |
| 7 | 105510 | ARANDELA, seguridad, resorte | 2 | 76 | 248215 | TUBO, admisión; incluye 109 | 1 |
| 8 | 15E891 | CLIP, retención | 2 | 77 | 16X203 | CLIP, línea de drenaje | 1 |
| 10 | 156306 | ARANDELA, plana | 2 | 83 | 24V088 | ALOJAMIENTO, cojinete; incluye 7, 12, 14, 15, 24, 31, 55, 56, 77, 108, 117 | 1 |
| 11 | 17E687 | RUEDA | 2 | 84 | | MOTOR, eléctrico; incluye 126, 127 | 1 |
| 12 | 106115 | ARANDELA, seguridad, muelle | 4 | | 257187 | 1095/Mark V 230 V | |
| 14 | 17E789 | TORNILLO, cabeza hueca | 4 | | 257188 | 1595/Mark V 120 V/Mark VII | |
| 15 | 101550 | TORNILLO, cabeza hueca | 2 | 85 | 24V085 | VARILLA, conexión | 1 |
| 17 | 276974 | REGATÓN, pata | 2 | 87 | 241920 | DEFLECTOR, roscado | 1 |
| 19 | | EMPAQUETADURA, junta tórica | 1 | 89 | 287290 | ENGRANAJE, combinación; incluye 28, 30. | 1 |
| | 107505 | 1095/1595 | | | | ALOJAMIENTO, accionamiento incluye 6, 36, 90a | 1 |
| | 102982 | Mark V/Mark VII | | 90 | | | |
| 22 | 116038 | ARANDELA, resorte ondulado | 2 | | 24M417 | MARK VII | |
| 23 | 117791 | TORNILLO, cabeza, cab. embr. | 2 | | 287294 | 1095 120V | |
| 24 | 111040 | TUERCA, bloqueo, inserto | 6 | | 287295 | 1095 230 V/1595/Mark V | |
| 25 | 16X833 | ACC. CONEX., QD, 3/8 npsm, 1095/1595 | 1 | 90a | 194173 | ARANDELA, carrera, empuje | 1 |
| 27 | 120583 | TUERCA, mano, 1095/1595 | 6 | 91 | | BOMBA, desplazamiento | 1 |
| 28 | 114672 | ARANDELA, empuje | 2 | | 17H826 | 1095/1595; incluye 41, 109 | |
| 30 | 114699 | ARANDELA, empuje | 1 | | 17H836 | Mark V; incluye 41 | |
| 31 | 118444 | TORNILLO, máquina, arandela hex. | 8 | | 17H892 | MARK VII | |
| 36 | 116192 | ARANDELA, empuje | 1 | 93 | 244240 | MANGUERA, drenaje; incluye 87 | 1 |
| 37 | 100057 | TORNILLO, cabeza, cab. hex. | 4 | 94 | | MANGUERA, acoplada, 3/8 x 15,75 pies | 1 |
| 41 | | ACC. CONEX., bomba, QD | 1 | | 16X904 | 1095/1595 | |
| | 16Y579 | 1095/1595 | | | 24V029 | Mark V/Mark VII; incluye 19 | |
| | 16X834 | Mark V/Mark VII | | 108 | 16X385 | PLACA, delantera, 5900, PCII | |
| 48 | 15V573 | COLADOR, (1-11 1/2 NPSM) | 1 | 109 | 118494 | EMPAQUETADURA, junta tórica | 1 |
| 51 | 24V024 | CUBIERTA, accionamiento, plástico, pintado; incluye 31 | 1 | 110 | | ETIQUETA, serie IronMan | 1 |
| 55 | 16C457 | COLGADOR, cubo | 1 | | 17E926 | Ultra/Mark | |
| 56 | 16X324 | ABRAZADERA, bomba, grande | 1 | | 17G989 | Ultimate | |
| 58 | 287282 | PROTECCIÓN, motor, pintado; incluye 123, 124 | 1 | 117 | 187437 | ETIQUETA, torsión | 1 |
| 62 | 24Y428 | BASTIDOR, carro, 1095/1595 | 1 | 123 | 276980 | OJAL, cubierta | 2 |
| 71 | | ETIQUETA, UltraMax | 1 | 124 | 119250 | TRORNILLO, hombro, arandela, hex. | 3 |
| | 17E732 | Ultra 1095 | | 126 | 15D088 | VENTILADOR, motor | 1 |
| | 17E734 | Ultra 1595 | | 127 | 115477 | TORNILLO, máquina, Torx, cabeza tronco cónica | 1 |
| | 17E740 | Ultimate 1095 | | 128▲ | | ETIQUETA, ADVERTENCIA (no se muestra) | 1 |
| | 17E742 | Ultimate 1595 | | | 222385 | Inglés, francés, español | |
| | 17E747 | Mark V | | | 17A134 | Inglés, chino, coreano | |
| | 17E749 | Mark VII | | | 17R476 | Inglés, español, portugués | |
| 72 | | ETIQUETA, UltraMax II, 1095/1595 | 1 | 159 | 278075 | MÉNSULA, cable | 1 |
| | 17E733 | Ultra 1095 | | 160 | 15Y118 | ETIQUETA, Fabricado en EE. UU. | 1 |
| | 17E735 | Ultra 1595 | | | | | |
| | 17E741 | Ultimate 1095 | | | | | |
| | 17E743 | Ultimate 1595 | | | | | |
| | 17E748 | Mark V | | | | | |

▲ Existen a su disposición etiquetas, placas y tarjetas de seguridad de repuesto sin coste alguno.

Piezas de IronMan Mark X HD

| Ref. | Par de apriete |
|------|------------------------------------|
| | 40-45 lb-pulg. (4,5 - 5,0 N•m) |
| | 6,2 - 6,7 N•m (55-60 lb-pulg.) |
| | 200-230 lb-pulg. (22,6 - 25,9 N•m) |
| | 190-210 lb-pulg. (21,4 - 23,7 N•m) |
| | 22-28 lb-pulg. (2,4 - 3,1 N•m) |
| | 25-30 lb-pie (33,8 - 40,6 N•m) |
| | 130-150 in-lb (14,6 - 16,9 N•m) |
| | 90-110 in-lb (10,1 - 12,4 N•m) |
| | 65-85 in-lb (7,3 - 9,6 N•m) |

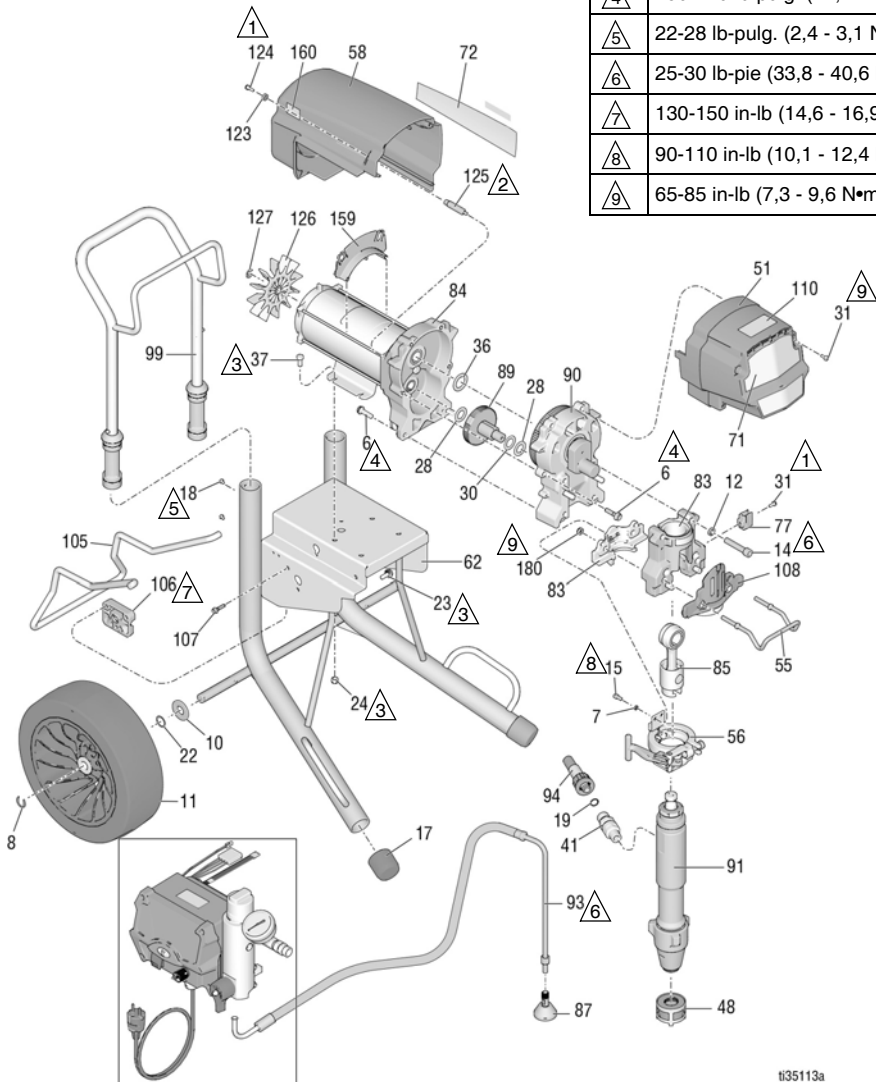

Lista de piezas de Mark X HD IronMan

| Ref. | Pieza | Descripción | Cant. | Ref. | Pieza | Descripción | Cant. |
|------|--------|---|-------|--------|--------|--|-------|
| 6 | 15C753 | TORNILLO, máquina, Torx, cabeza plana | 6 | 84 | 258909 | MOTOR, eléctrico; incluye 125, 126, 127 | 1 |
| 7 | 105510 | ARANDELA, seguridad, resorte | 2 | 85 | 24V086 | VARILLA, conexión | 1 |
| 8 | 15E891 | CLIP, retención | 2 | 87 | 241920 | DEFLECTOR, roscado | 1 |
| 10 | 156306 | ARANDELA, plana | 2 | 89 | 288035 | ENGRANAJE, combinación; incluye 28, 30 | 1 |
| 11 | 17E687 | RUEDA | 2 | 90 | 287990 | ALOJAMIENTO, accionamiento, incluye 6, 36, 90a | 1 |
| 12 | 112600 | ARANDELA, bloqueo, resorte | 4 | 91 | 17H837 | BOMBA, desplazamiento | 1 |
| 14 | 17E790 | TORNILLO, cabeza hueca | 4 | 93 | 244240 | MANGUERA, drenaje; incluye 87 | 1 |
| 15 | 101550 | TORNILLO, cabeza hueca | 2 | 94 | 24V029 | KIT, manguera acoplada, 1/2 pulg.; incluye 19 | 1 |
| 17 | 276974 | REGATÓN, pata | 2 | 99 | 24A250 | ASA, carro | 1 |
| 18 | 108795 | TORNILLO, cab. trunc. | 4 | 105 | 16X696 | COLGADOR, con soporte, carro | 1 |
| 19 | 102982 | EMPAQUETADURA, junta tórica | 1 | 106 | 15C982 | CAM, carro | 2 |
| 22 | 116038 | ARANDELA, resorte ondulado | 2 | 107 | 114531 | TORNILLO, máquina, cabeza arandela hex. | 4 |
| 23 | 117791 | TORNILLO, cabeza, cab. embr. | 2 | 108 | 16X209 | PLACA, delantera, PCII, 7900 | 1 |
| 24 | 111040 | TUERCA, bloqueo, inserto | 4 | 110 | 17E926 | ETIQUETA, serie IronMan | 1 |
| 28 | 114672 | ARANDELA, empuje | 2 | 123 | 276980 | OJAL, cubierta | 2 |
| 30 | 114699 | ARANDELA, empuje | 1 | 124 | 119250 | TRORNILLO, hombro, arandela, hex. | 3 |
| 31 | 118444 | TORNILLO, máquina, cabeza de arandela hex. ranurada | 5 | 125 | 15G845 | ESPACIADOR, separador | 2 |
| 36 | 116192 | ARANDELA, empuje | 1 | 126 | 15V577 | VENTILADOR, motor | 1 |
| 37 | 100057 | TORNILLO, cabeza, cab. hex. | 4 | 127 | 122347 | ANILLO, retención | 1 |
| 41 | 24U755 | ACC. CONEX., bomba, QD | 1 | 128▲ | | ETIQUETA, ADVERTENCIA (no se muestra) | 1 |
| 48 | 15V573 | COLADOR, (1-11 1/2 NPSM) | 1 | 222385 | | Inglés, francés, español | |
| 51 | 24V025 | CUBIERTA, accionamiento, plástico, pintado; incluye 31 | 1 | 17A134 | | Inglés, chino, coreano | |
| 55 | 16C457 | COLGADOR, cubo | 1 | 17R476 | | Inglés, español, portugués | |
| 56 | 16X324 | ABRAZADERA, bomba, grande | 1 | 159 | 278075 | MÉNSULA, cable | 1 |
| 58 | 287282 | PROTECTOR, motor, pintado; incluye 123, 124 | 1 | 160 | 15Y118 | ETIQUETA, Fabricado en EE. UU. | 1 |
| 62 | 24Y428 | BASTIDOR, carro | 1 | 180 | 112746 | TUERCA, seguridad, patrón fino | 2 |
| 71 | 17E751 | ETIQUETA, frontal | 1 | | | | |
| 72 | 17E752 | ETIQUETA, lateral | 1 | | | | |
| 77 | 16X203 | CLIP, línea de drenaje | 1 | | | | |
| 83 | 24V089 | ALOJAMIENTO, cojinete; incluye 7, 12, 14, 15, 31, 55, 56, 77, 108, 117, 180 | 1 | | | | |

▲ Existen a su disposición etiquetas, placas y tarjetas de seguridad de repuesto sin coste alguno.

ProContractor QuikReel

| Ref. | Par de apriete |
|------|------------------------------------|
| △1 | 130-150 lb-pulg. (14,6 - 16,9 N•m) |
| △2 | 25-35 lb-pie (33,8 - 47,4 N•m) |
| △3 | 120-130 lb-pulg. (13,5 - 14,6 N•m) |
| △4 | 38-42 lb-pie (51,5 - 56,9 N•m) |

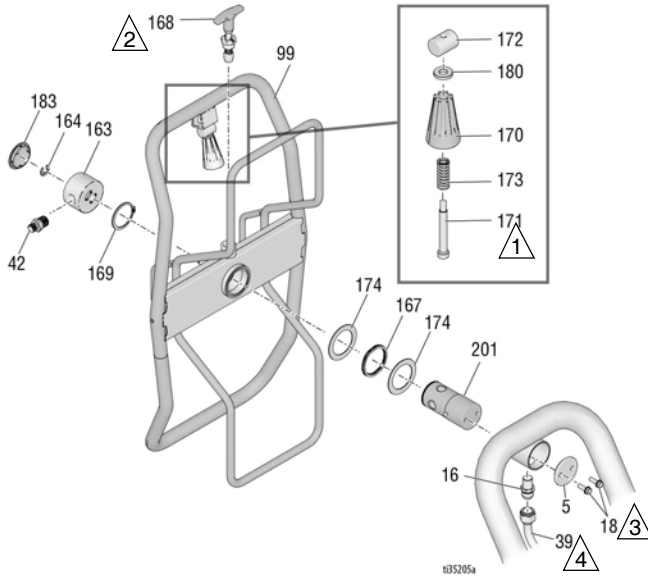

Lista de piezas de QuikReel

| Ref. | Pieza | Descripción | Cant. | Ref. | Pieza | Descripción | Cant. |
|------|--------|----------------------------------|-------|------|--------|-----------------------------------|-------|
| 5 | 16C975 | PLACA, montaje de pivote | 1 | 167 | 122534 | MUELLE, ondulado | 1 |
| 16 | 121311 | ACC. CONEX., conector, NPT x JIC | 1 | 168 | 24E400 | PASADOR, extraíble, bloqueo | 1 |
| 18 | 260212 | TORNILLO, hex., cabeza arandela | 2 | 169 | 122524 | ANILLO, retención, externo | 1 |
| 39 | | TUBO, moldeado, Ultra, Platinum | 1 | 170 | 278085 | MANGO, giratorio | 1 |
| | 24V095 | Modelos 695/795 | | 171 | 122518 | CLAVIJA | 1 |
| | 24J081 | Modelos 1095/Mark V | | 172 | 15X618 | TUERCA, pasador | 1 |
| | 16M441 | Mark X | | 173 | 122542 | MUELLE | 1 |
| 42 | | ADAPTADOR | 1 | 174 | 122607 | ARANDELA, plana | 2 |
| | 164672 | 695/795/1095/1595 | | 180 | 122669 | ARANDELA | 1 |
| | 196178 | Mark IV/Mark V | | 183 | 122787 | TAPA | 1 |
| | 159239 | Mark VII/Mark X | | 201 | 24E016 | TUBO, carrete de manguera, pivote | 1 |
| 99 | 24B691 | ENROLLADOR, manguera, Ultra | 1 | | | | |
| 163 | 24B248 | TAPA, giratoria, completa | 1 | | | | |
| 164 | 122347 | ANILLO, retención, externo | 1 | | | | |

Pistola de pulverización y manguera

Modelos 695/1595



t34939b

Modelos Mark IV/Mark VII

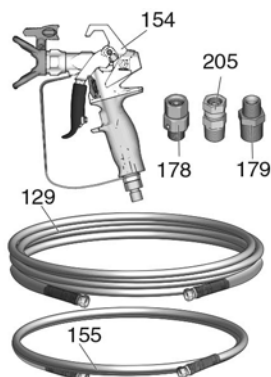

Modelos Mark X

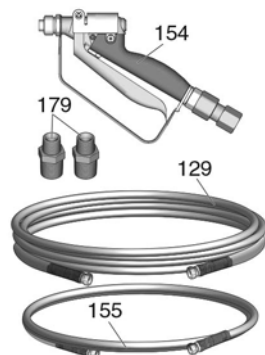

Lista de piezas de pistola de pulverización y mangueras

| Ref. | Pieza | Descripción | Cant. |
|------|--------|----------------------------------|-------|
| 129 | | MANGUERA, acoplada | |
| | 240794 | Ultra, 1/4" x 50' | 1 |
| | 826079 | Ultimate, 1/4" x 50' | 1 |
| | 245225 | Mark IV/Mark V, 3/8" x 50' | 1 |
| | 278499 | Mark VII/Mark X, 1/2" x 50' | 1 |
| 154 | | PISTOLA DE PULVERIZACIÓN | |
| | 17Y042 | Ultra, Norteamérica | 1 |
| | 17Y044 | Ultra, Asia | |
| | 17Y043 | Ultra, Europa | |
| | 826252 | 695/795/1095/1595 Ultimate | 1 |
| | 241705 | Mark V/Mark VII | 1 |
| | 246468 | Mark IV | 1 |
| | 245820 | Mark X | 1 |
| 155 | | MANGUERA, para conexión flexible | |
| | 241735 | Mark IV/Mark V, 1/4" x 3' | 1 |
| | 191239 | Mark VII/Mark V, 3/8" x 11' | 1 |
| 178 | 189018 | PLACA GIRATORIA | 1 |
| 179 | | CASQUILLO | |
| | 110476 | Mark IV/Mark V | 1 |
| | 159239 | MARK VII | 1 |
| | 159239 | Mark X | 2 |
| 205 | 110476 | ADAPTADOR (solo Mark VII) | 1 |

Filtro

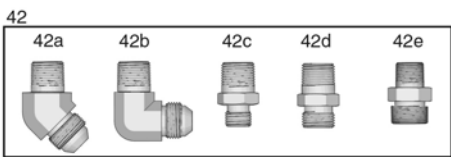
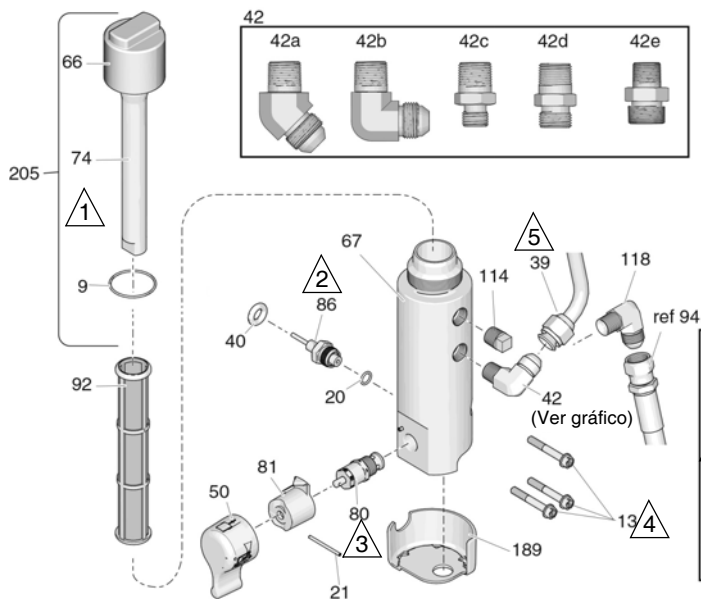

| Ref. | Par de apriete |
|------|---------------------------------------|
| 1 | 90-110 lb-pulg. (10,1 - 12,4 N•m) |
| 2 | 35-45 lb-pie (47,4 - 61,0 N•m) |
| 3 | 190-210 lb-pulg. (21,4 - 23,7 N•m) |
| 4 | 100-120 lb-pulg. (11,2 - 13,5 N•m) |
| 5 | 38-42 lb-pie (51,5 - 56,9 N•m) |
| 6 | 15-25 lb-pulg. (1,6 - 2,8 N•m) |
| 7 | 365-385 lb-pulg. (41,2 - 43,5 N•m) |

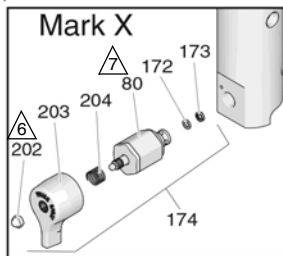







t22913d

Lista de piezas del filtro

| Ref. | Pieza | Descripción | Cant. | Ref. | Pieza | Descripción | Cant. |
|------|--------|---|-------|------|--------|--|-------|
| 9 | 117285 | EMPAQUETADURA, junta tórica | 1 | 86 | 243222 | TRANSDUCTOR, control de presión; <i>incluye 20</i> | 1 |
| 13 | 16U013 | TORNILLO, cabeza, cabeza hueca | 3 | 92 | | FILTRO, fluido | 1 |
| 20 | 111457 | EMPAQUETADURA, junta tórica | 1 | | 244071 | Malla 30 | |
| 21 | 15C972 | PASADOR, ranurado | 1 | | 244067 | Malla 60, equipo original | |
| 39 | | TUBO, moldeado | 1 | | 244068 | Malla 100 | |
| | 24V095 | Modelos 695/795 | | | 244069 | Malla 200 | |
| | 24J081 | Modelos 1095/Mark V | | 114 | 104813 | TAPÓN, tubo, 3/8 | 1 |
| | 16M441 | Mark X | | 118 | 125926 | ACC. CONEX., codo | 1 |
| 40 | 121889 | OJAL, transductor | 1 | 172 | 193709 | ASIENTO, válvula | 1 |
| 42 | | ACC. CONEX. | | 173 | 193710 | SELLO, asiento, válvula | 1 |
| 42a | 122533 | 1095/1595/Mark V/Mark VII (serie ProContractor) | 1 | 174 | 245103 | KIT, reparación, válvula, Mark X; <i>incluye 80, 172, 173, 202, 203, 204</i> | 1 |
| 42b | 125926 | 695/795/Mark IV/Mark X (serie ProContractor) | 1 | 189 | 17A197 | PROTECTOR, base, filtro (serie ProContractor/IronMan) | |
| 42c | 164672 | 695/795/1095/1595 (series Standard y IronMan) | 1 | 202 | 116424 | TUERCA, Mark X | 1 |
| 42d | 196178 | Mark IV/Mark X (series Standard y IronMan) | 1 | 203 | 15G563 | MANIJA, válvula, Mark X | 1 |
| 42e | 183285 | Mark VII/Mark X (series Standard y IronMan) | 1 | 204 | 114708 | RESORTE, compresión, Mark X | 1 |
| 50 | | KIT, manija; <i>incluye 21, 81</i> | 1 | 205 | 287285 | KIT, reparación, tapa, filtro incluye 9, 66, 74 | |
| | 24E234 | Serie Standard | | 206 | 115523 | MANÓMETRO (no mostrado) | 1 |
| 66 | 17E680 | TAPA, filtro | 1 | 207 | | ACC. CONEX., giratorio, en T (no mostrado) | |
| 67 | 16T543 | BASE, filtro | 1 | | 119783 | 695/795/1095/1595 | 1 |
| 74 | 15C766 | TUBO, difusión | 1 | | 127518 | Mark IV, Mark V, Mark VII, Mark X | 1 |
| 80 | 24B156 | VÁLVULA, cebado, HD | 1 | 208 | | ACC. CONEX. (no mostrado) | |
| | 287879 | VÁLVULA, cebado, Mark X | 1 | | 162453 | 695/795/1095/1595 | 1 |
| 81 | | BASE, válvula | 1 | | 196178 | Mark IV, Mark V | 1 |
| | 24A382 | Serie Standard | | | 183285 | Mark VII, Mark X | 1 |

Control

| Ref. | Par de apriete | Ref. | Par de apriete |
|---|---------------------------------|---|------------------------------|
|  1 | 10-15 in-lb (1,1 - 1,7 N•m) |  4 | 30-35 in-lb (3,3 - 3,9 N•m) |
|  2 | 40-45 in-lb (4,5 - 5,0 N•m) |  5 | 15-20 in-lb (1,7 - 2,2 N•m) |
|  3 | 200-230 in-lb (22,6 - 25,9 N•m) |  6 | 2-3 lb-pulg. (0,2 - 0,4 N•m) |

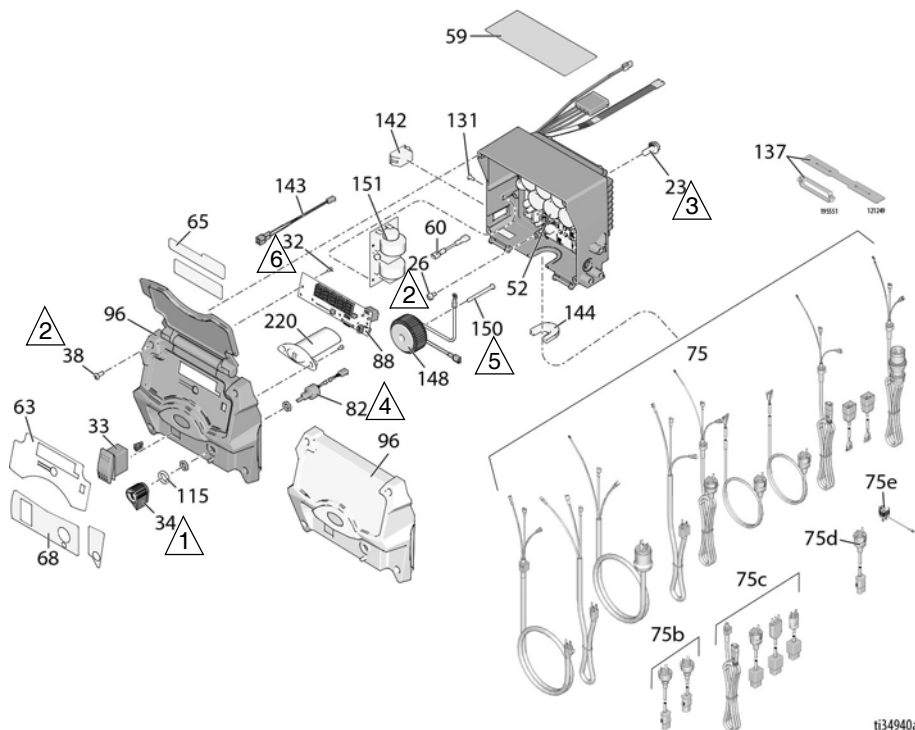

ti34940a

Lista de piezas del cuadro de control

| Ref. | Pieza | Descripción | Cant. | Ref. | Pieza | Descripción | Cant. |
|------|--------|--|-------|------------|---|-------------|-------|
| 23 | 117791 | TORNILLO, cabeza, embreada | 2 | 287121 | 695/795/1095/Mark IV/Mark V | 1 | |
| 26 | 114391 | TORNILLO, conexión a tierra | 1 | 253103 | Modelos Mark VII/Mark X | 1 | |
| 32 | 115522 | TORNILLO, máquina, cab. trunc. (serie ProContractor/IronMan) | 3 | 75d 242001 | EU CEE 7/7 | 1 | |
| 33 | 116752 | INTERRUPTOR, basculante, encendido/apagado | 1 | 75e 244285 | Japón | 1 | |
| | 15D527 | INTERRUPTOR, basculante, Mark X | 1 | 75f | India | 1 | |
| 34 | 116167 | PERILLA, potenciómetro | 1 | 17N232 | 695/795/1095/Mark IV/Mark V | 1 | |
| 38 | 16V095 | TORNILLO, núm. 10, taptite phil | 4 | 82 256219 | POTENCIÓMETRO, conjunto | 1 | |
| 52* | | CONTROL, tarjeta con batería incluye 23, 26, 60, 131, 142, 144 | 1 | 88 16Y496 | PANTALLA | 1 | |
| | 25N545 | Modelos de 120 V | 1 | 96 | CUBIERTA, control | 1 | |
| | 25N546 | Modelos de 240V | 1 | 17H886 | Con pantalla; incluye 32, 38, 63, 65, 68, 88, 196 | 1 | |
| 59▲ | | ETIQUETA, advertencia | 1 | 17H887 | Sin pantalla; incluye 38, 63, 68, 196 | 1 | |
| | 16T784 | América del Norte | 1 | 115 15C973 | JUNTA | 2 | |
| | 15G596 | Europa | 1 | 131 16T482 | REMACHE, retención | 1 | |
| | 16Y762 | Australia y Nueva Zelanda/Corea | 1 | 137 | RETENEDOR, adaptador de enchufe | 1 | |
| | 16Y761 | Japón | 1 | 195551 | 695/795/1095/Mark IV/Mark V | 1 | |
| | 26A970 | Hindi / Indonesia | 1 | 121249 | Modelos Mark VII/Mark X | 1 | |
| 60 | 16T541 | CABLE DE PUENTE | 1 | 142 | INTERRUPTOR/TAPÓN | 1 | |
| 63 | 17E725 | ETIQUETA, tapa de caja de control, ultra (con pantalla) | 1 | 16T483 | 695/795/1095/Mark IV/Mark X, Norteamérica (enchufe) | 1 | |
| | 17E726 | ETIQUETA, tapa de caja de control, ultra (sin pantalla) | 1 | 126029 | Modelos Mark VII/Mark X (10/16 A) | 1 | |
| 65 | 17E724 | ETIQUETA, tapa, Ultra (con pantalla) | 1 | 120059 | 1595/Mark V 120V (15/20 Amp) | 1 | |
| 68 | 17E723 | ETIQUETA, control | 1 | 143 15G935 | CONECTOR, eléctrico (1595/Mark V) | 1 | |
| | 16Y786 | ETIQUETA, control (serie Standard) | 1 | 144 | ALIVIO DE TENSIÓN | 1 | |
| 75 | | CABLE, alimentación | 1 | 16T546 | 695/795/1095/Mark IV/Mark V, modelos internacionales | 1 | |
| | 17E804 | Modelos de 120 V, 695, 795, 1095, Mark IV | 1 | 16T547 | 695/795/1095/Mark V, modelos domésticos | 1 | |
| | 17E804 | Modelos japoneses 695, 795, 1095 | 1 | 16T547 | 695/795/1095, modelos japoneses | 1 | |
| | 17E805 | Modelos de 120 V, 1595, Mark V | 1 | 16T544 | Mark VII/Mark X, modelos internacionales | 1 | |
| | 17E805 | Modelos japoneses, Mark V | 1 | 116171 | 1595/Mark V/Mark X, Modelos norteamericanos | 1 | |
| | 17E806 | Mark X NEMA L6-30 | 1 | 116171 | Mark V, modelos japoneses | 1 | |
| | 17E807 | Modelos CSA de 120 V, 1595, Mark V | 1 | 145 117745 | CASQUILLO, alivio de tensión (Mark VII/Mark X, modelos internacionales) | 1 | |
| | 17E808 | EU CEE 7/7 | 1 | 148 24V030 | KIT, reparación, bobina; incluye 150 | 1 | |
| | 17E809 | Mark VII EU CEE 7/7 | 1 | 150 16U215 | TORNILLO, máquina, cab. plana | 1 | |
| | 17E810 | Mark X EU CEE 7/7 | 1 | 151 | TARJETA, filtro | 1 | |
| | 17E811 | Multicord UE | 1 | 25N516 | Modelos internacionales de 230V | 1 | |
| | 17E812 | Multicord Mark VII | 1 | 25N517 | Modelos internacionales de 110V | 1 | |
| | 17E813 | Multicord Mark X | 1 | 25N518 | Mark X, modelos internacionales | 1 | |
| | 17E814 | Reino Unido | 1 | 220 17Y277 | GUÍA, luz, BlueLink | 1 | |
| 75b | | China/Australia | 1 | | | | |
| | 242005 | 695/795/1095/Mark IV/Mark V | 1 | | | | |
| | 17A242 | Mark X | 1 | | | | |
| 75c | | Italia/Dinamarca/Suiza | 1 | | | | |

* Usar pila CR2032

▲ Existen a su disposición etiquetas, placas y tarjetas de seguridad de repuesto sin coste alguno.

Diagramas de cableado

Modelos 695-1595/Mark IV HD-V HD de 120 V

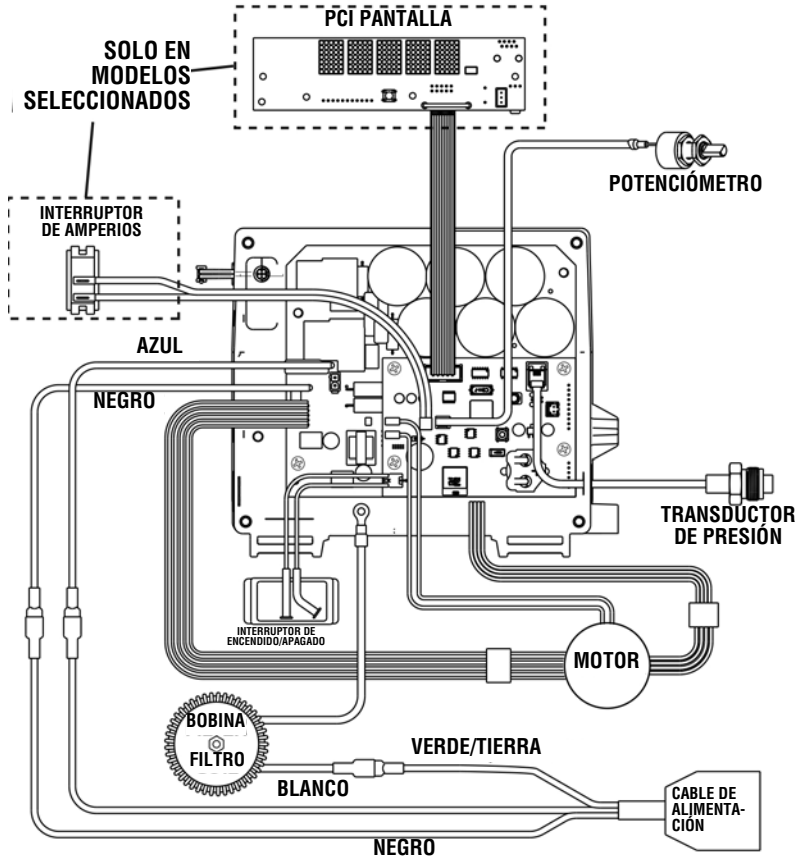

t34657a

Modelos 695-1095/Mark IV HD-VII HD de 110 V/230 V

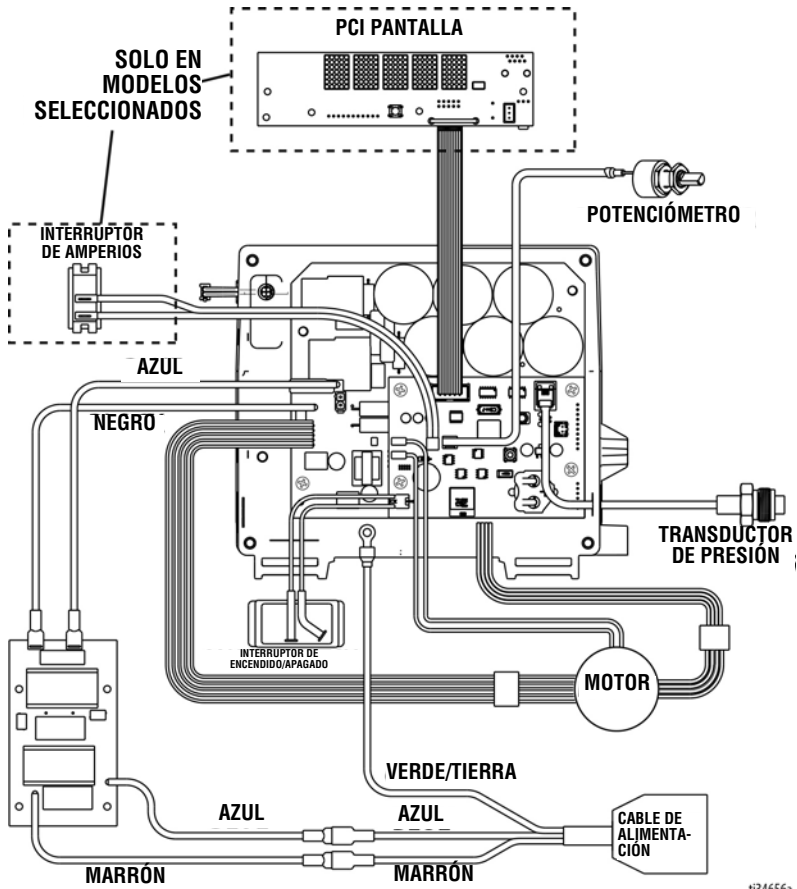

t34656a

Mark X HD (Norteamérica)

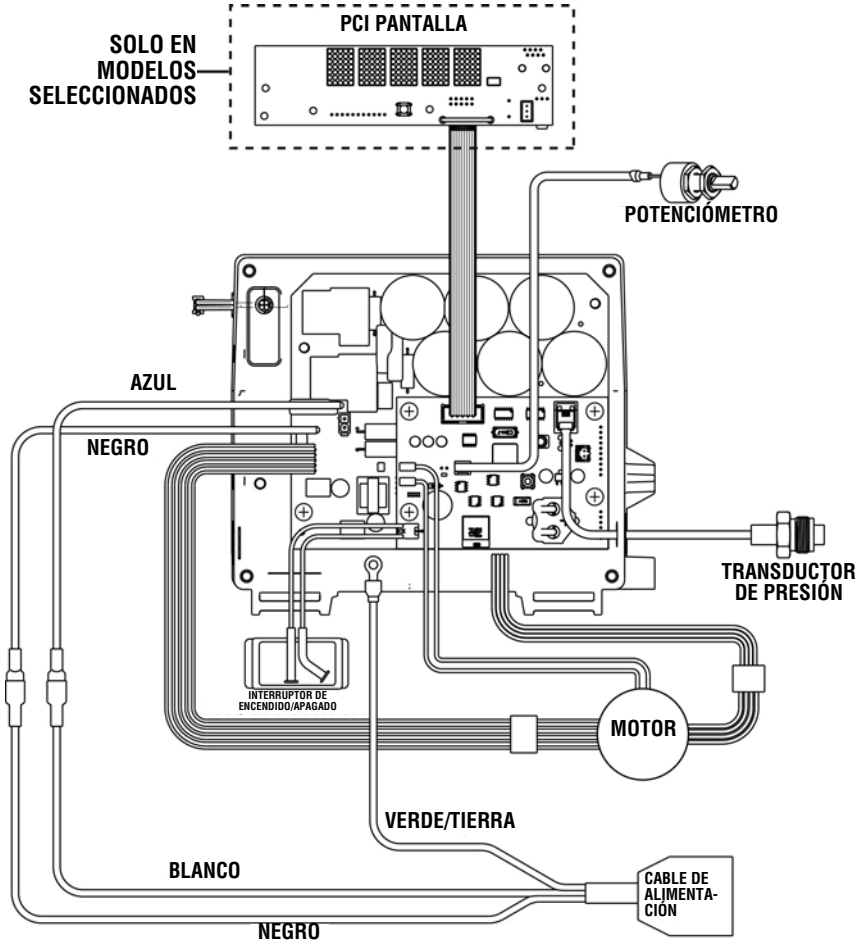

ti34564a

Mark X HD (internacional)

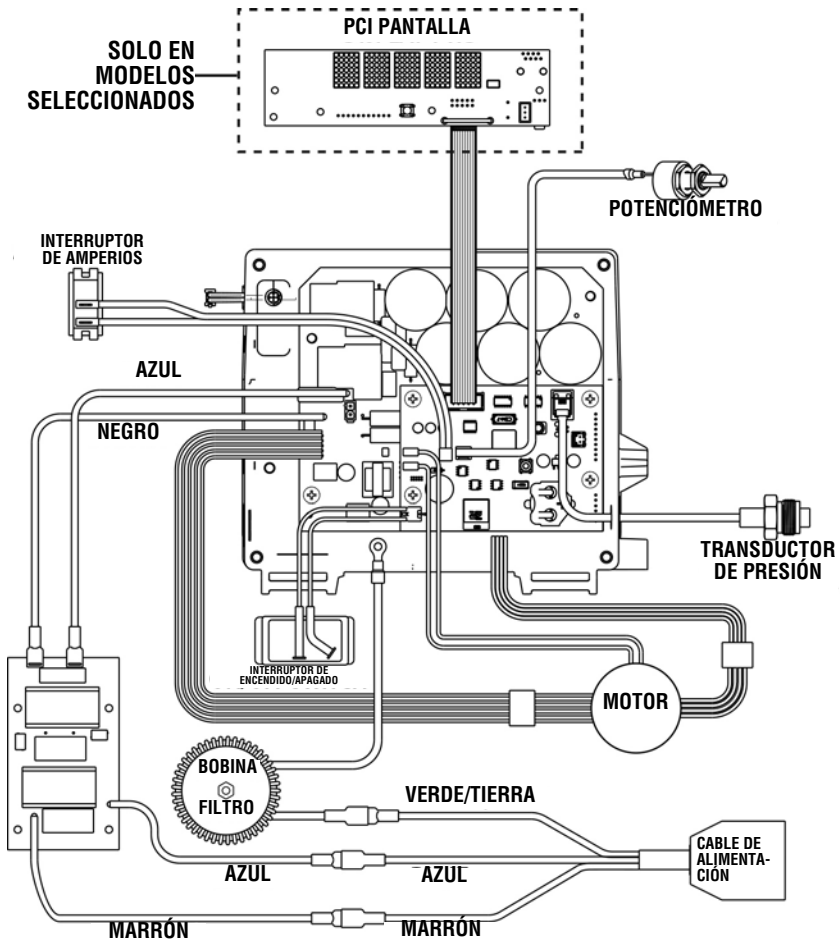

t34565a

Especificaciones técnicas

| Pulverizadores 695 | | |
|---------------------------|--|---|
| | EE. UU. | Métrico |
| Pulverizador | | |
| Suministro máximo | 0,95 gpm | 3,6 lpm |
| Tamaño de boquilla máximo | 0,031 | 0,031 |
| Salida de fluido npsm | 1/4 pulg. | 1/4 pulg. |
| Ciclos | 226 por galón | 60 por litro |
| Generador mínimo | 5000 W | 5000 W |
| 120 V, A, Hz | 15, 50/60 | |
| 230 V, A, Hz | 10, 50/60 | |
| Dimensiones | | |
| Peso: | | |
| Lo-Boy serie Standard | 94 lb | 43 kg |
| Hi-Boy serie Standard | 93 lb | 42 kg |
| Serie ProContractor | 103 libras | 47 kg |
| Altura: | | |
| Lo-Boy serie Standard | 27,5 pulg. | 69,9 cm |
| Hi-Boy serie Standard | 28,5 pulg. (empuñadura hacia abajo) 38,75 pulg. (empuñadura hacia arriba) | 72,4 cm (empuñadura hacia abajo) 98,4 cm (empuñadura hacia arriba) |
| Serie ProContractor | 39 pulg. | 99 cm |
| Longitud: | | |
| Lo-Boy serie Standard | 37 pulg. | 94 cm |
| Hi-Boy serie Standard | 26 pulg. | 66 cm |
| Serie ProContractor | 29,5 pulg. | 75 cm |
| Anchura: | 22,5 pulg. | 57,2 cm |
| Piezas húmedas | | |
| | Acero al carbono revestido de zinc y de níquel, nailon, acero inoxidable, PTFE, acetal, cuero, UHMWPE, aluminio, carburo de tungsteno, PEEK, latón | |
| Nivel de ruido: | | |
| Potencia acústica | 91 dBa* | 91 dBa* |
| Presión acústica | 82 dBa* | 82 dBa* |
| | *según la norma ISO 3744, medida a 3,1 pies. | *según la norma ISO 3744, medida a 1 m de distancia |

Pulverizadores 795

| | EE. UU. | Métrico |
|---------------------------|--|---|
| Pulverizador | | |
| Suministro máximo | 1,1 gpm | 4,2 lpm |
| Tamaño de boquilla máximo | 0,033 | 0,033 |
| Salida de fluido npsm | 1/4 pulg. | 1/4 pulg. |
| Ciclos | 195 por galón | 52 por litro |
| Generador mínimo | 5000 W | 5000 W |
| 120 V, A, Hz | 15, 50/60 | |
| 230 V, A, Hz | 10, 50/60 | |
| Dimensiones | | |
| Peso: | | |
| Lo-Boy serie Standard | 98 lb | 45 kg |
| Hi-Boy serie Standard | 97 lb | 44 kg |
| Serie ProContractor | 107 libras | 49 kg |
| Altura: | | |
| Lo-Boy serie Standard | 27,5 pulg. | 69,9 cm |
| Hi-Boy serie Standard | 28,5 pulg. (empuñadura hacia abajo) 38,75 pulg. (empuñadura hacia arriba) | 72,4 cm (empuñadura hacia abajo) 98,4 cm (empuñadura hacia arriba) |
| Serie ProContractor | 39 pulg. | 99 cm |
| Longitud: | | |
| Lo-Boy serie Standard | 37 pulg. | 94 cm |
| Hi-Boy serie Standard | 26 pulg. | 66 cm |
| Serie ProContractor | 29,5 pulg. | 75 cm |
| Anchura: | | |
| | 22,5 pulg. | 57,2 cm |
| Piezas húmedas | Acero al carbono revestido de zinc y de níquel, nilon, acero inoxidable, PTFE, acetal, cuero, UHMWPE, aluminio, carburo de tungsteno, PEEK, latón | |
| Nivel de ruido: | | |
| Potencia acústica | 91 dBa* | 91 dBa* |
| Presión acústica | 82 dBa* | 82 dBa* |
| | *según la norma ISO 3744, medida a 3,1 pies. | *según la norma ISO 3744, medida a 1 m de distancia |

Pulverizadores 1095

| | EE. UU. | Métrico |
|---------------------------|--|---|
| Pulverizador | | |
| Suministro máximo | 1,2 gpm | 4,5 lpm |
| Tamaño de boquilla máximo | 0,035 | 0,035 |
| Salida de fluido npsm | 1/4 pulg. | 1/4 pulg. |
| Ciclos | 123 por galón | 33 por litro |
| Generador mínimo | 5000 W | 5000 W |
| 120 V, A, Hz | 15, 50/60 | |
| 230 V, A, Hz | 10, 50/60 | |
| Dimensiones | | |
| Peso: | | |
| Serie Standard | 116 libras | 53 kg |
| Serie ProContractor | 131 libras | 59 kg |
| Serie IronMan | 120 lb | 54 kg |
| Altura: | | |
| Series Standard y IronMan | 29,5 pulg. (empuñadura hacia abajo) 38,5 pulg. (empuñadura hacia arriba) | 74,9 cm (empuñadura hacia abajo) 97,8 cm (empuñadura hacia arriba) |
| Serie ProContractor | 39 pulg. | 99 cm |
| Longitud: | | |
| Series Standard y IronMan | 26 pulg. | 66 cm |
| Serie ProContractor | 28 pulg. | 71 cm |
| Anchura: | | |
| | 24 pulg. | 61 cm |
| Piezas húmedas | | |
| | Acero al carbono revestido de zinc y de níquel, nailon, acero inoxidable, PTFE, acetal, cuero, UHMWPE, aluminio, carburo de tungsteno, PEEK, latón | |
| Nivel de ruido: | | |
| Potencia acústica | 91 dBa* | 91 dBa* |
| Presión acústica | 82 dBa* | 82 dBa* |
| | *según la norma ISO 3744, medida a 3,1 pies. | *según la norma ISO 3744, medida a 1 m de distancia |

Pulverizadores 1595

| | EE. UU. | Métrico |
|---------------------------|--|---|
| Pulverizador | | |
| Suministro máximo | 1,35 gpm | 5,1 lpm |
| Tamaño de boquilla máximo | 0,039 | 0,039 |
| Salida de fluido npsm | 1/4 pulg. | 1/4 pulg. |
| Ciclos | 110 por galón | 29 por litro |
| Generador mínimo | 5000 W | 5000 W |
| 120 V, A, Hz | 20, 50/60 | |
| Medidas | | |
| Peso: | | |
| Serie Standard | 124 libras | 56 kg |
| Serie ProContractor | 138 libras | 63 kg |
| Serie IronMan | 128 libras | 28 Kg |
| Altura: | | |
| Series Standard y IronMan | 29,5 pulg. (empuñadura hacia abajo) 38,5 pulg. (empuñadura hacia arriba) | 74,9 cm (empuñadura hacia abajo) 97,8 cm (empuñadura hacia arriba) |
| Serie ProContractor | 39 pulg. | 99 cm |
| Longitud: | | |
| Series Standard y IronMan | 26 pulg. | 66 cm |
| Serie ProContractor | 28 pulg. | 71 cm |
| Anchura: | | |
| Series Standard y IronMan | 24 pulg. | 61 cm |
| Serie ProContractor | 24 pulg. | 61 cm |
| Piezas húmedas | | |
| Piezas húmedas | Acero al carbono revestido de zinc y de níquel, nailon, acero inoxidable, PTFE, acetal, cuero, UHMWPE, aluminio, carburo de tungsteno, PEEK, latón | |
| Nivel de ruido: | | |
| Potencia acústica | 91 dBa* | 91 dBa* |
| Presión acústica | 82 dBa* | 82 dBa* |
| | *según la norma ISO 3744, medida a 3,1 pies. | *según la norma ISO 3744, medida a 1 m de distancia |

Pulverizadores Mark IV HD

| | EE. UU. | Métrico |
|--------------------------------|--|---|
| Pulverizador | | |
| Suministro máximo | 1,1 gpm | 4,2 lpm |
| Tamaño de boquilla máximo | | |
| Modelos para América del Norte | 0,033 | 0,033 |
| Modelos internacionales | 0,031 | 0,031 |
| Salida de fluido npsm | 3/8 pulg. | 3/8 pulg. |
| Ciclos | 195 por galón | 52 por litro |
| Generador mínimo | 5000 W | 5000 W |
| 120 V, A, Hz | 15, 50/60 | |
| 230 V, A, Hz | 10, 50/60 | |
| Dimensiones | | |
| Peso: | | |
| Serie Standard | 101 libras | 46 kg |
| Serie ProContractor | 109 libras | 49 kg |
| Altura: | | |
| Serie Standard | 28,5 pulg. (empuñadura hacia abajo) 38,75 pulg. (empuñadura hacia arriba) | 72,4 cm (empuñadura hacia abajo) 98,4 cm (empuñadura hacia arriba) |
| Serie ProContractor | 39 pulg. | 99 cm |
| Longitud: | | |
| Serie Standard | 26 pulg. | 66 cm |
| Serie ProContractor | 29,5 pulg. | 75 cm |
| Anchura: | 22,5 pulg. | 57,2 cm |
| Piezas húmedas | Acero al carbono revestido de zinc y de níquel, nailon, acero inoxidable, PTFE, acetal, cuero, UHMWPE, aluminio, carburo de tungsteno, PEEK, latón | |
| Nivel de ruido: | | |
| Potencia acústica | 91 dBa* | 91 dBa* |
| Presión acústica | 82 dBa* | 82 dBa* |
| | *según la norma ISO 3744, medida a 3,1 pies. | *según la norma ISO 3744, medida a 1 m de distancia |

Pulverizadores Mark V HD

| | EE. UU. | Métrico |
|--|--|---|
| Pulverizador | | |
| Suministro máximo | 1,35 gpm | 5,1 lpm |
| Tamaño de boquilla máximo | | |
| Modelos de América del Norte y Reino Unido | 0,039 | 0,039 |
| Modelos internacionales | 0,035 | 0,035 |
| Salida de fluido npsm | 3/8 pulg. | 3/8 pulg. |
| Ciclos | 110 por galón | 29 por litro |
| Generador mínimo | 5000 W | 5000 W |
| 120 V, A, Hz | 20, 50/60 | |
| 230 V, A, Hz | 10, 50/60 | |
| Dimensiones | | |
| Peso: | | |
| Serie Standard | 125 libras | 57 kg |
| Serie ProContractor | 141 libras | 64 kg |
| Serie IronMan | 129 libras | 59 kg |
| Altura: | | |
| Series Standard y IronMan | 29,5 pulg. (empuñadura hacia abajo) 38,5 pulg. (empuñadura hacia arriba) | 74,9 cm (empuñadura hacia abajo) 97,8 cm (empuñadura hacia arriba) |
| Serie ProContractor | 39 pulg. | 99 cm |
| Longitud: | | |
| Series Standard y IronMan | 26 pulg. | 66 cm |
| Serie ProContractor | 28 pulg. | 71 cm |
| Anchura: | | |
| | 24 pulg. | 61 cm |
| Piezas húmedas | | |
| | Acero al carbono revestido de zinc y de níquel, nailon, acero inoxidable, PTFE, acetal, cuero, UHMWPE, aluminio, carburo de tungsteno, PEEK, latón | |
| Nivel de ruido: | | |
| Potencia acústica | 91 dBa* | 91 dBa* |
| Presión acústica | 82 dBa* | 82 dBa* |
| | *según la norma ISO 3744, medida a 3,1 pies. | *según la norma ISO 3744, medida a 1 m de distancia |

Pulverizadores Mark VII HD

| | EE. UU. | Métrico |
|---------------------------|--|---|
| Pulverizador | | |
| Suministro máximo | 1,58 gpm | 6,0 lpm |
| Tamaño de boquilla máximo | 0,041 pulg. | 0,041 pulg. |
| Salida de fluido npsm | 1/2 pulg. | 1/2 pulg. |
| Ciclos | 97 por galón | 26 por litro |
| Generador mínimo | 5000 W | 5000 W |
| 230 V, A, Hz | 16, 50/60 | |
| Dimensiones | | |
| Peso: | | |
| Serie Standard | 132 libras | 60 kg |
| Serie ProContractor | 148 libras | 67 kg |
| Serie IronMan | 136 libras | 62 kg |
| Altura: | | |
| Series Standard y IronMan | 29,5 pulg. (empuñadura hacia abajo) 38,5 pulg. (empuñadura hacia arriba) | 74,9 cm (empuñadura hacia abajo) 97,8 cm (empuñadura hacia arriba) |
| Serie ProContractor | 39 pulg. | 99 cm |
| Longitud: | | |
| Series Standard y IronMan | 26 pulg. | 66 cm |
| Serie ProContractor | 28 pulg. | 71 cm |
| Anchura: | | |
| | 24 pulg. | 61 cm |
| Piezas húmedas | | |
| Piezas húmedas | Acero al carbono revestido de zinc y de níquel, nailon, acero inoxidable, PTFE, acetal, cuero, UHMWPE, aluminio, carburo de tungsteno, PEEK, latón | |
| Nivel de ruido: | | |
| Potencia acústica | 91 dBa* | 91 dBa* |
| Presión acústica | 82 dBa* | 82 dBa* |
| | *según la norma ISO 3744, medida a 3,1 pies. | *según la norma ISO 3744, medida a 1 m de distancia |

Pulverizadores Mark X HD

| | EE. UU. | Métrico |
|---------------------------|---|--|
| Pulverizador | | |
| Suministro máximo | 2,1 gpm | 8,0 lpm |
| Tamaño de boquilla máximo | 0,045 pulg. | 0,045 pulg. |
| Salida de fluido npsm | 1/2 pulg. | 1/2 pulg. |
| Ciclos | 70 por galón | 19 por litro |
| Generador mínimo | 5000 W | 5000 W |
| 230 V, A, Hz | 16, 50/60 | |
| Dimensiones | | |
| Peso: | | |
| Serie Standard | 150 libras | 68 kg |
| Serie ProContractor | 166 libras | 75 kg |
| Serie IronMan | 154 libras | 70 kg |
| Altura: | | |
| Series Standard y IronMan | 29,9 pulg. (empuñadura hacia abajo) 40,1 pulg. (empuñadura hacia arriba) | 76 cm (empuñadura hacia abajo) 102 cm (empuñadura hacia arriba) |
| Serie ProContractor | 39 pulg. | 99 cm |
| Longitud: | | |
| Series Standard y IronMan | 26 pulg. | 66 cm |
| Serie ProContractor | 30 pulg. | 75 cm |
| Anchura: | | |
| | 24 pulg. | 61 cm |
| Piezas húmedas | | |
| Piezas húmedas | Acero al carbono revestido de zinc y de níquel, nailon, acero inoxidable, PTFE, acetal, cuero, UHMWPE, aluminio, carburo de tungsteno, PEEK, latón | |
| Nivel de ruido: | | |
| Potencia acústica | 91 dBa* | 91 dBa* |
| Presión acústica | 82 dBa* | 82 dBa* |
| | *según la norma ISO 3744, medida a 3,1 pies. | *según la norma ISO 3744, medida a 1 m de distancia |

Todas las marcas o marcas registradas son propiedad de sus respectivos fabricantes.

Cumplimiento

Homologaciones de radiofrecuencia

Frecuencia de transmisor
(todos los modelos): 2,4GHz
Potencia de transmisor
(todos los modelos): + 8 dBm





NOTA: Aviso de FCC/IC (todos los modelos)
Contiene ID de FCC: QOQBGM13P
Contiene IC: 5123A-BGM13P

El dispositivo incluido cumple con la Parte 15 de la normativa FCC y con las normas de exención de licencia RSS de Industry Canada. El funcionamiento está sometido a las dos condiciones siguientes: 1) este dispositivo no puede causar interferencias perjudiciales, y 2) este dispositivo puede aceptar cualquier interferencia recibida incluso las interferencias que pueden causar un funcionamiento no deseado.

Todo cambio o modificación no aprobado explícitamente por el responsable de terceros, puede anular la autorización que ha recibido el usuario para utilizar el equipo.

Este equipo no está protegido contra interferencias perjudiciales y no puede causar interferencias en sistemas debidamente autorizados.

Este equipo dispone de la tarjeta BGM13P22A con código de homologación ANATEL 01330-19-03402.

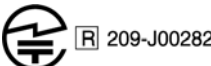
| | | | | |
|--|---|---|--|---|
|  |  |  |  R-R-CE8-AR0573A R-R-CE8-AR1050A R-R-CE8-AR1050B R-R-CE8-AR1050C R-R-CE8-AR1050D R-C-BGT-BGM13P22 |  |
|--|---|---|--|---|

Propuesta de California 65



ADVERTENCIA: Este producto puede exponerlo a sustancias químicas que el Estado de California ha catalogado como causantes de cáncer y defectos de nacimiento u otros daños reproductivos. Si desea más información, visite www.P65Warnings.ca.gov.

Garantía estándar de Graco

Graco garantiza que el producto al que se hace referencia en este documento y que ha sido fabricado por Graco y que lleva su nombre, está libre de defectos materiales y de elaboración en la fecha original de venta al comprador original. Con la excepción de cualquier garantía especial, extendida o limitada publicada por Graco, y durante un periodo de doce meses desde la fecha de venta, Graco reparará o reemplazará cualquier pieza del equipo que Graco determine que es defectuosa. Esta garantía es válida solamente si el equipo se instala, se utiliza y se mantiene de acuerdo con las recomendaciones escritas de Graco.

Esta garantía no cubre, y Graco no será responsable, del desgaste y ruptura o de cualquier avería, daño o desgaste causados por una instalación inadecuada, mala utilización, abrasión, corrosión, mantenimiento inadecuado o incorrecto, negligencia, accidente, manipulación o sustitución de componentes no aprobados por Graco. Graco tampoco será responsable de averías, daños o desgaste causado por la incompatibilidad del equipo Graco con estructuras, accesorios, equipo o materiales no proporcionados por Graco ni del diseño, manufactura, instalación, utilización o mantenimiento de estructuras, accesorios, equipo o materiales no proporcionados por Graco.

Esta garantía será efectiva bajo la devolución previo pago del equipo que se considera defectuoso a un distribuidor de Graco para la verificación de dicho defecto. Si se verifica que existe el defecto por el que se reclama, Graco reparará o reemplazará gratuitamente todas las piezas defectuosas. El equipo se devolverá al comprador original previo pago del transporte. Si la inspección del equipo no revela ningún defecto en el material o la mano de obra, se harán reparaciones a un precio razonable; dichos cargos pueden incluir el coste de piezas, mano de obra y transporte.

ESTA GARANTÍA ES EXCLUSIVA, Y SUSTITUYE CUALQUIER OTRA GARANTÍA EXPRESA O IMPLÍCITA INCLUYENDO, A TÍTULO ENUNCIATIVO, PERO NO LIMITATIVO, LA GARANTÍA DE COMERCIALIZACIÓN O LA GARANTÍA DE APTITUD PARA UN PROPÓSITO PARTICULAR.

La única obligación de Graco y el único recurso del comprador en relación con el incumplimiento de la garantía son los estipulados en las condiciones anteriores. El comprador acepta que no habrá ningún otro recurso disponible (incluidos, pero sin limitarse a ello, daños accesorios o emergentes por pérdida de beneficios, pérdida de ventas, lesiones a las personas o daños a bienes, o cualquier otra pérdida accesoria o emergente). Cualquier reclamación por incumplimiento de la garantía debe presentarse en los dos (2) años desde la fecha de compra.

GRACO NO GARANTIZA Y RECHAZA TODA SUPUESTA GARANTÍA DE COMERCIALIZACIÓN Y APTITUD PARA UN PROPÓSITO EN PARTICULAR, EN LO QUE SE REFIERE A ACCESORIOS, EQUIPO, MATERIALES O COMPONENTES VENDIDOS PERO NO FABRICADOS POR GRACO.

Estos artículos vendidos pero no manufacturados por Graco (como motores eléctricos, interruptores, manguera, etc.) están sujetos a la garantía, si la hubiera, de su fabricante. Graco proporciona al comprador asistencia razonable en la presentación de quejas por el incumplimiento de esas garantías.

Graco no se responsabiliza, bajo ninguna circunstancia, de los daños indirectos, imprevistos, especiales o emergentes resultantes del suministro por parte de Graco del equipo mencionado más adelante, o del equipamiento, rendimiento o uso de ningún producto u otros bienes vendidos, ya sea por incumplimiento del contrato o por incumplimiento de la garantía, negligencia de Graco o cualquier otro motivo.

Información sobre Graco

Para consultar la información más reciente sobre los productos de Graco, visite www.graco.com.

Para información sobre patentes, consulte www.graco.com/patents.

PARA HACER UN PEDIDO, póngase en contacto con el distribuidor de Graco o llame al 1-800-690-2894 para identificar al distribuidor más cercano.



Todos los datos presentados por escrito y visualmente contenidos en este documento reflejan la información más reciente sobre el producto disponible en el momento de la publicación. Graco se reserva el derecho de efectuar cambios en cualquier momento sin aviso.

Traducción de las instrucciones originales. This manual contains Spanish. MM 3A6342

Oficinas centrales de Graco: Minneapolis
International Offices: Belgium, China, Japan, Korea

GRACO INC. AND SUBSIDIARIES • P.O. BOX 1441 • MINNEAPOLIS MN 55440-1441 • USA

Copyright 2018, Graco Inc.

Todas las instalaciones de fabricación de Graco están registradas conforme a la norma ISO 9001.

www.graco.com

Revisión F, julio 2020