

# Funcionamiento, piezas



**Pulverizadores airless eléctricos**  
**695 / 795 / 1095 / 1595 / Mark IV HD/**  
**Mark V HD/ Mark VII HD/ Mark X HD**

**3A6343G**

ES

***Únicamente para uso profesional. No aprobado para uso en atmósferas explosivas o ubicaciones peligrosas. Para aplicaciones portátiles de pulverización sin aire de pinturas y revestimientos con fines arquitectónicos.***

**Modelos: 695 / 795 / 1095 / 1595 / Mark IV HD / Mark V HD / Mark VII HD / Mark X HD**

**Presión máxima de trabajo de 3300 psi (228 bar, 22,8 MPa)**

Consulte la página 3 para obtener información adicional sobre el modelo.



## **Instrucciones importantes de seguridad**

Lea todas las advertencias e instrucciones de este manual y los manuales relacionados de la página 2 antes de usar el equipo. Debe estar familiarizado con los controles y el uso adecuado del equipo. Guarde todas las instrucciones.

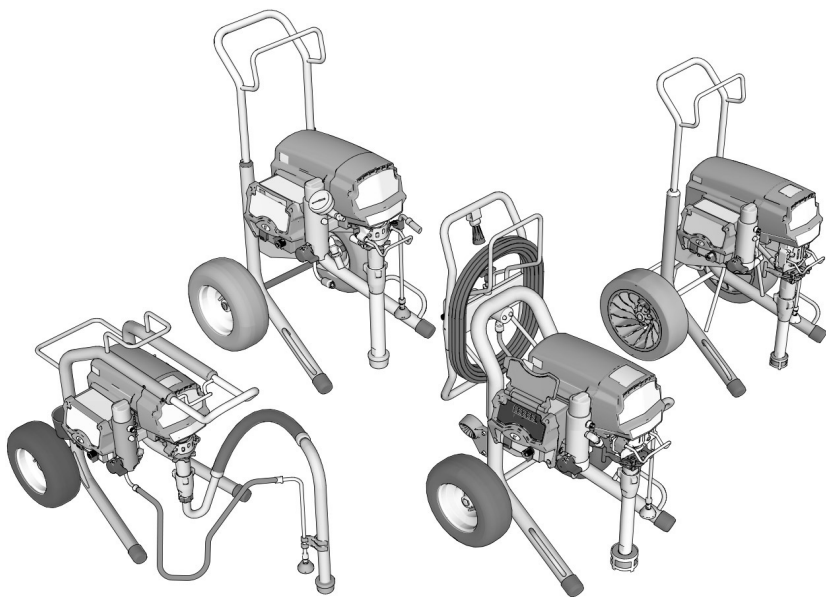

**Use únicamente piezas de repuesto originales de Graco.**

**El uso de piezas de repuesto que no sean de Graco podría anular la garantía.**

# Antes de pulverizar

## **Lea las advertencias para obtener información importante sobre seguridad**

¡Importante! Lea cuidadosamente y ponga en práctica buenos hábitos de seguridad.

### **Manuales relacionados**

3A6285	Pistola de pulverización Contractor PC
311254	Pistola pulverizadora Flex Plus
309495	Pistola en línea para servicio intensivo
308491	Pistola de pulverización para texturado de servicio intensivo
3A6584	Bomba de desplazamiento
3A6583	Bomba de desplazamiento ProConnect™





Estos manuales pueden encontrarse en [www.graco.com](http://www.graco.com).

# Índice



<b>Antes de pulverizar</b> .....	<b>2</b>
<b>Modelos</b> .....	<b>4</b>
<b>Advertencias</b> .....	<b>7</b>
<b>Conozca su pulverizador</b> .....	<b>11</b>
<b>Conozca sus controles</b> .....	<b>14</b>
<b>Configuración</b> .....	<b>15</b>
Monte su pulverizador .....	15
QuikReel™ .....	16
Puesta a tierra .....	17
Requisitos de alimentación .....	17
Cables de extensión .....	17
Cubos .....	17
<b>Puesta en marcha</b> .....	<b>18</b>
Procedimiento de descompresión .....	18
Interruptor de 10/16 amperios .....	19
Interruptor de 15/20 amperios .....	19
Lavado del fluido de almacenamiento .....	19
Filtre la pintura .....	20
Llenado de la bomba (cebado de la bomba) .....	21
Pistola de pulverización y manguera .....	21
Volver a llenar el bidón de pintura .....	22
<b>Pulverización</b> .....	<b>23</b>
<b>Limpieza</b> .....	<b>26</b>
<b>WatchDog</b> .....	<b>29</b>
<b>App BlueLink™</b> .....	<b>30</b>
<b>Pantalla de LED</b> .....	<b>32</b>
<b>Mantenimiento</b> .....	<b>35</b>
<b>Resolución de problemas</b> .....	<b>36</b>
<b>Piezas de Lo-Boy Standard 695/795</b> .....	<b>50</b>
<b>Piezas de Hi-Boy Standard 695/795/Mark IV HD</b> .....	<b>52</b>
<b>Piezas de Hi-Boy Standard 1095/1595/Mark V HD/Mark VII HD</b> .....	<b>54</b>
<b>Piezas de Mark X HD Standard</b> .....	<b>56</b>
<b>Piezas de ProContractor 695/795/Mark IV HD</b> .....	<b>58</b>
<b>Piezas de ProContractor 1095/1595/Mark V HD/ Mark VII HD</b> .....	<b>60</b>
<b>Piezas de ProContractor Mark X HD</b> .....	<b>62</b>
<b>Piezas de 1095/1595/Mark V HD /Mark VII HD IronMan</b> .....	<b>64</b>
<b>Piezas de IronMan Mark X HD</b> .....	<b>66</b>
<b>ProContractor QuikReel</b> .....	<b>68</b>
<b>Pistola de pulverización y manguera</b> .....	<b>69</b>
<b>Filtro</b> .....	<b>70</b>
<b>Control</b> .....	<b>72</b>
<b>Diagramas de cableado</b> .....	<b>74</b>
<b>Especificaciones técnicas</b> .....	<b>78</b>
<b>Cumplimiento</b> .....	<b>86</b>
<b>Garantía estándar de Graco</b> .....	<b>87</b>
<b>Información sobre Graco</b> .....	<b>88</b>

## Modelos





### Modelos 695

	Voltaje	Modelo	Lo-Boy Standard	Hi-Boy Standard	ProContractor
	120 NEMA 5-15	Ultra Max II 695	17E572	17E574	17E577
		Ultimate MX II 695	826222	826223	826224
	230 CEE 7/7	Ultra Max II 695		17E632	17E635
	230 Europa Multi	Ultra Max II 695		17E633	17E636
	110 UK	Ultra Max II 695		17E634	17E637
	230 Australia y Nueva Zelanda/Corea	Ultra Max II 695	17E610	17E613	17E614
	230 Asia Pacífico	Ultra Max II 695			26C981
	100 Japón/Taiwán	Ultra Max II 695		26C982	26C983



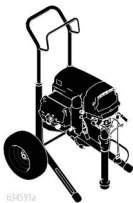
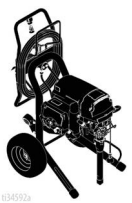

### Modelos 795

	Voltaje	Modelo	Lo-Boy Standard	Hi-Boy Standard	ProContractor
	120 NEMA 5-15	Ultra Max II 795		17E579	17E582
		Ultimate MX II 795		826225	826226
	230 CEE 7/7	Ultra Max II 795		17E639	17E642
	230 Europa Multi	Ultra Max II 795		17E640	17E643
	110 UK	Ultra Max II 795		17E641	17E644
	230 Australia y Nueva Zelanda/Corea	Ultra Max II 795	17E616	17E617	17E619
	230 Asia Pacífico	Ultra Max II 795			26C984
	100 Japón/Taiwán	Ultra Max II 795		26C985	26C986



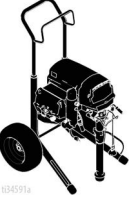



## Modelos 1095

			Hi-Boy Standard	ProContractor	IronMan
	<b>Voltaje</b>	<b>Modelo</b>			
		Ultra Max II 1095	17E583	17E585	17E586
	120 NEMA 5-15	Ultimate MX II 1095	826227	826228	826229
	230 CEE 7/7	Ultra Max II 1095	17E646	17E647	17E650
	230 Europa Multi	Ultra Max II 1095		17E648	
	230 Australia y Nueva Zelanda/Corea	Ultra Max II 1095	17E620	17E621	17E623
	230 Asia Pacífico	Ultra Max II 1095		26C987	
	100 Japón/Taiwán	Ultra Max II 1095	26C988	26C989	

## Modelos 1595

			Hi-Boy Standard	ProContractor	IronMan
	<b>Voltaje</b>	<b>Modelo</b>			
	120 NEMA 5-20	Ultimate MX II 1595		826233	
		Ultra Max II 1595		17E593	
	120 NEMA 5-15	Ultra Max II 1595	17E589	17E596	17E594
		Ultimate MX II 1595	826230	826232	826234

## Modelos Mark HD

			Hi-Boy Standard	ProContractor	IronMan
	<b>Voltaje</b>	<b>Modelo</b>			
	120 NEMA 5-15	Mark IV HD	17E603	17E604	
	120 NEMA 5-20	Mark V HD		17E628	
	120 NEMA 5-15	Mark V HD	17E605	17E606	17E607
	230 NEMA L6-30	Mark X HD	17E608	17E609	
	230 CEE 7/7	Mark IV HD	17E651	17E653	
		Mark V HD	17E655	17E660	17E664
		Mark VII HD	17E665	17E667	17H895
		Mark X HD	17E669	17E671	17H897
	230 Europa Multi	Mark IV HD	17E652	17E654	
		Mark V HD		17E661	
		Mark VII HD	17E666	17E668	17H896
		Mark X HD	17E670	17E672	17H898
110 UK	Mark V HD	17E659	17E662		
	230 Australia y Nueva Zelanda/Corea	Mark V HD		17E663	17E629
		Mark VII HD		26C993	
		Mark X HD		17E674	
230 Asia Pacífico	Mark IV HD	17E624			
	Mark V HD	17E657	26C990		
	Mark VII HD	26C922			
	Mark X HD	17E673	26C995		
	100 Japón/Taiwán	Mark V HD		26C991	

# Advertencias

Las advertencias siguientes corresponden a la configuración, utilización, conexión a tierra, mantenimiento y reparación de este equipo. El signo de exclamación le indica que se trata de una advertencia general, y el símbolo de peligro se refiere a un riesgo específico de procedimiento. Cuando aparezcan estos símbolos en el cuerpo de este manual o en las etiquetas de advertencia, consulte nuevamente estas advertencias. Los símbolos y advertencias de peligros específicos de un producto no incluidos en esta sección pueden aparecer a lo largo de este manual donde corresponda.

## ⚠️ ADVERTENCIA



### PUESTA A TIERRA

Este producto debe estar conectado a tierra. En caso de cortocircuito, la conexión a tierra reduce el riesgo de descargas eléctricas ya que proporciona una vía de escape para la corriente eléctrica. Este producto está equipado con un cable que tiene un conductor de puesta a tierra, con un enchufe de puesta a tierra apropiado. El enchufe debe estar inserto en un tomacorriente correctamente instalado y puesto a tierra de acuerdo con los códigos y decretos locales.

- La incorrecta instalación del cable de tierra puede producir un riesgo de descarga eléctrica.
- Cuando sea necesaria la reparación o reemplazo del cable, no conecte el cable de tierra a ninguna de las terminales de espiga plana.
- El cable con aislamiento cuyo recubrimiento es verde, con o sin rayas amarillas, es la toma de tierra.
- Verifique con un electricista o personal de servicio calificado cuando no comprenda completamente las instrucciones de conexión a tierra, o cuando tenga dudas sobre si la conexión a tierra del producto es correcta.
- No modifique la clavija suministrada; si no encaja en la toma eléctrica, pida a un electricista calificado que instale una toma de corriente adecuada.
- Este producto es para usar en un circuito de 120 V o 230 V nominales y tiene un enchufe de conexión de tierra similar al enchufe ilustrado en la figura siguiente.

120V US

230V

230V ANZ

230V India

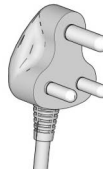

ti24583c

- Conecte el producto únicamente a un tomacorriente que tenga la misma configuración que el enchufe.
- No use un adaptador tipo 3 en 2 con este producto.

### Cables de extensión:

- Use únicamente un cable de extensión de tres hilos que tenga un enchufe con puesta a tierra y una toma de corriente que acepte el enchufe del producto.
- Asegúrese de que el cable de extensión no esté dañado. Si fuera necesario utilizar un cable de extensión, utilice uno de 12 AWG (2,5mm<sup>2</sup>) como mínimo para transportar la corriente requerida por el producto.
- Un cable de menor medida podría causar caídas en la tensión de la línea, pérdidas de potencia y sobrecalentamiento.

Tamaño del conductor		Longitud
AWG (American Wire Gauge)	Métrico	Máximo
12	2,5 mm <sup>2</sup>	15 m (50 pies)

## **ADVERTENCIA**

### **PELIGRO DE INCENDIO Y EXPLOSIÓN**



Las emanaciones inflamables, como los vapores de disolvente o de pintura en la zona de trabajo pueden incendiarse o explotar. Para evitar incendios y explosiones:



- No pulverice materiales inflamables o combustibles cerca de una llama abierta o fuentes de ignición, como cigarrillos, motores y equipos eléctricos.



- El paso de pintura o solvente a través del equipo puede generar electricidad estática. La electricidad estática en presencia de emanaciones de pintura o solvente genera riesgo de incendio o explosión. Todas las piezas del sistema de pulverización, incluyendo la bomba, el conjunto de manguera, la pistola de pulverización y los objetos en y alrededor de la zona de pulverización deben estar conectados a tierra correctamente para proteger contra las descargas estáticas y chispas. Use mangueras Graco para pulverizadores de pintura airless de alta presión, conductoras o puestas a tierra.



- Verifique que todos los contenedores o sistemas colectores estén puestos a tierra para evitar descargas estáticas. No use bolsas de cubos, salvo que sean antiestáticos o conductores.

- Conecte a una toma de corriente conectada a tierra y use alargadores conectados a tierra. No use un adaptador de 3 a 2 clavijas.

- No use pintura o solvente que contenga hidrocarburos halogenados.

- No pulverice fluidos inflamables o combustibles en una zona confinada.

- Mantenga la zona de pulverización bien ventilada. Mantenga un buen volumen aire fresco circulando por la zona.

- El pulverizador genera chispas. Mantenga el conjunto de la bomba en una zona bien ventilada como mínimo a 6,1 m (20 pies) de la zona de pulverización cuando pulverice, lave, limpie o realice tareas de mantenimiento. No pulverice el conjunto de la bomba.

- No fume en la zona de pulverización ni pulverice cuando haya chispas o una llama presentes.

- No accione interruptores de luz, motores o productos similares que produzcan chispas en la zona de pulverización.

- Mantenga la zona limpia y sin contenedores de pintura o solvente, trapos y otros materiales inflamables.

- Debe conocer el contenido de las pinturas y los disolventes que está pulverizando. Lea todas las Hojas de datos de seguridad (SDS) y las etiquetas de los envases suministrados con las pinturas y los disolventes. Siga las instrucciones de seguridad del fabricante de pintura y disolvente.

- Mantenga un extintor de incendios que funcione correctamente en el lugar de trabajo.

### **PELIGRO DE DESCARGA ELÉCTRICA**



Este equipo debe estar conectado a tierra. La inapropiada conexión a tierra, instalación o utilización del equipo pueden causar una descarga eléctrica.



- Apague y desconecte el cable de alimentación antes de realizar el mantenimiento del equipo.

- Conéctelo únicamente a tomacorrientes conectados a tierra.

- Utilice únicamente cables prolongadores de 3 hilos.

- Asegúrese de que los cables de alimentación y extensión de las clavijas conectadas a tierra estén intactos.

- No lo exponga a la lluvia. Guarde en interiores.

- Espere cinco minutos después de desconectar el cable de alimentación antes de realizar tareas de mantenimiento.



## **ADVERTENCIA**

### **PELIGRO DE INYECCIÓN A TRAVÉS DE LA PIEL**



La pulverización a alta presión puede inyectar toxinas en el cuerpo y causar lesiones graves. En caso de que se produzca la inyección, **busque inmediatamente tratamiento quirúrgico.**

- No dirija la pistola ni el chorro de pulverización hacia personas o animales.
- Mantenga las manos y otras partes del cuerpo alejadas de la descarga. Por ejemplo, no intente detener las fugas con ninguna parte del cuerpo.
- Utilice siempre el portaboquillas. No pulverice sin el portaboquillas colocado.
- Utilice boquillas de pulverización de Graco.
- Sea precavido al limpiar y cambiar las boquillas de pulverización. En caso de que la boquilla de pulverización se atasque mientras pulveriza, siga el **Procedimiento de descompresión** para apagar la unidad y liberar la presión antes de retirar la boquilla de pulverización para limpieza.
- El equipo mantiene la presión una vez que se ha apagado la alimentación. No deje el equipo encendido ni presurizado mientras esté desatendido. Siga el **Procedimiento de descompresión** cuando el equipo esté desatendido o no esté en uso, y antes de realizar tareas de mantenimiento, limpieza o extracción de piezas.
- Revise las mangueras y las piezas en busca de signos de daños. Reemplace todas las mangueras y piezas dañadas.
- Este sistema tiene capacidad para producir una presión de 3000 psi (207 bar, 20,7 MPa). Use piezas de repuesto o accesorios de Graco homologados para 3000 psi (207 bar; 20,7 MPa).
- Ponga siempre el seguro del gatillo cuando no esté pulverizando. Verifique que el seguro del gatillo funcione correctamente.
- Antes de utilizar la unidad, verifique que todas las conexiones estén ajustadas.
- Sepa cómo parar la unidad y purgar rápidamente la presión. Familiarícese a fondo con los controles.

### **Riesgo de uso incorrecto del equipo**



La utilización incorrecta puede provocar la muerte o lesiones graves.

- Al pintar, utilice siempre guantes, protección ocular y un respirador o mascarilla adecuados.
- No lo haga funcionar ni pulverice cerca de los niños. Mantenga a los niños alejados del equipo en todo momento.
- No se incline ni se ponga de pie sobre un soporte inestable. Mantenga un apoyo y equilibrio efectivos en todo momento.
- Manténgase alerta y observe lo que hace.
- No utilice la unidad cuando se encuentre fatigado o bajo la influencia de drogas o alcohol.
- No retuerza ni doble la manguera.
- No exponga la manguera a temperaturas o presiones que excedan las especificaciones de Graco.
- No utilice la manguera para levantar ni tirar del equipo.
- No pulverice con una manguera que sea más corta de 8 m (25 pies).
- No altere ni modifique el equipo. Las alteraciones o modificaciones pueden anular las aprobaciones de las agencias y crear peligros para la seguridad.
- Asegúrese de que todos los equipos tengan los valores nominales y las homologaciones aprobadas acorde al entorno en que los utiliza.

## ! ADVERTENCIA

### PELIGRO DE PIEZAS DE ALUMINIO PRESURIZADAS



El uso de fluidos incompatibles con el aluminio en el equipo presurizado puede provocar reacciones químicas severas y la rotura del equipo. Cualquier incumplimiento de esta advertencia puede causar la muerte, lesiones graves o daños a la propiedad.

- No use 1,1,1 tricloroetano, cloruro de metileno u otros disolventes de hidrocarburos halogenados o productos que contengan dichos disolventes.
- No use blanqueador clorado.
- Muchos otros fluidos pueden contener sustancias químicas que pueden reaccionar con el aluminio. Consulte con su proveedor de materiales para comprobar la compatibilidad.

### PELIGRO POR PIEZAS EN MOVIMIENTO



Las piezas en movimiento pueden dañar, cortar o amputar los dedos u otras partes del cuerpo.

- Manténgase alejado de las piezas en movimiento.
- No utilice el equipo sin las cubiertas o tapas de protección.
- El equipo puede ponerse en marcha sin advertencia. Antes de revisar, mover o dar servicio al equipo, siga el **Procedimiento de descompresión** y desconecte todas las fuentes de energía (eléctrica o neumática).



### PELIGRO POR VAPORES O FLUIDOS TÓXICOS

Los vapores o fluidos tóxicos pueden provocar lesiones graves o incluso la muerte si salpican los ojos o la piel, se inhalan o se ingieren.

- Lea las Hojas de datos de seguridad (HDS) para conocer los peligros específicos de los fluidos que esté utilizando.
- Guarde los fluidos peligrosos en envases adecuados que hayan sido aprobados. Proceda a su eliminación siguiendo las directrices pertinentes.



### EQUIPO DE PROTECCIÓN INDIVIDUAL

Use equipos de protección adecuados en el lugar de trabajo para evitar lesiones graves, como lesiones oculares, pérdida auditiva, inhalación de emanaciones tóxicas y quemaduras. Este equipo de protección incluye, entre otros:

- Protección ocular y auditiva.
- Respiradores, ropa de protección y guantes según lo recomendado por los fabricantes del fluido y del disolvente.

# Conozca su pulverizador

Modelos Standard 695 / 795 / 1095 / 1595 / Mark IV HD / Mark V HD / Mark VII HD / Mark X HD:

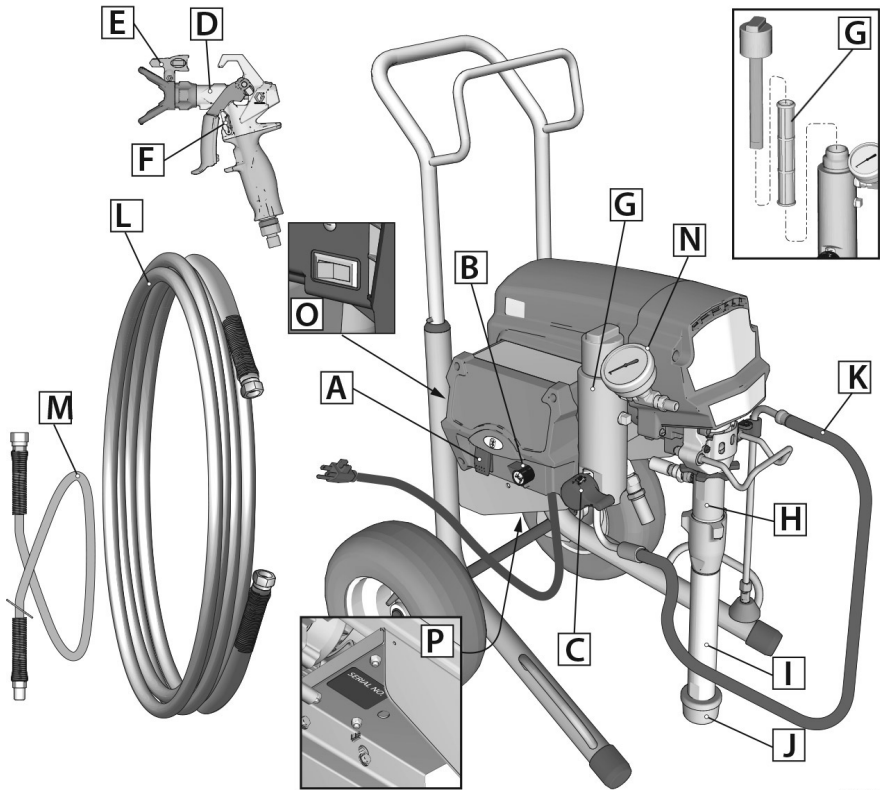

ti34582a

A	Interruptor ENCENDIDO/APAGADO
B	Perilla de control de presión
C	Válvula de cebado/pulverización
D	Pistola pulverizadora
E	Boquilla de pulverización
F	Seguro del gatillo
G	Filtro
H	Bomba
I	Tubo de aspiración

J	Colador de entrada
K	Tubo de drenaje
L	Manguera
M	Manguera flexible (no se incluye en todos los modelos)
N	Manómetro (no se incluye en todas las unidades)
O	Interruptor de amperios (no equipado en todas las unidades)
P	Etiqueta de unidad/serie

# Conozca su pulverizador

## Modelos ProContractor 695 / 795 / 1095 / 1595 Mark IV HD / Mark V HD / Mark VII HD / Mark X HD:

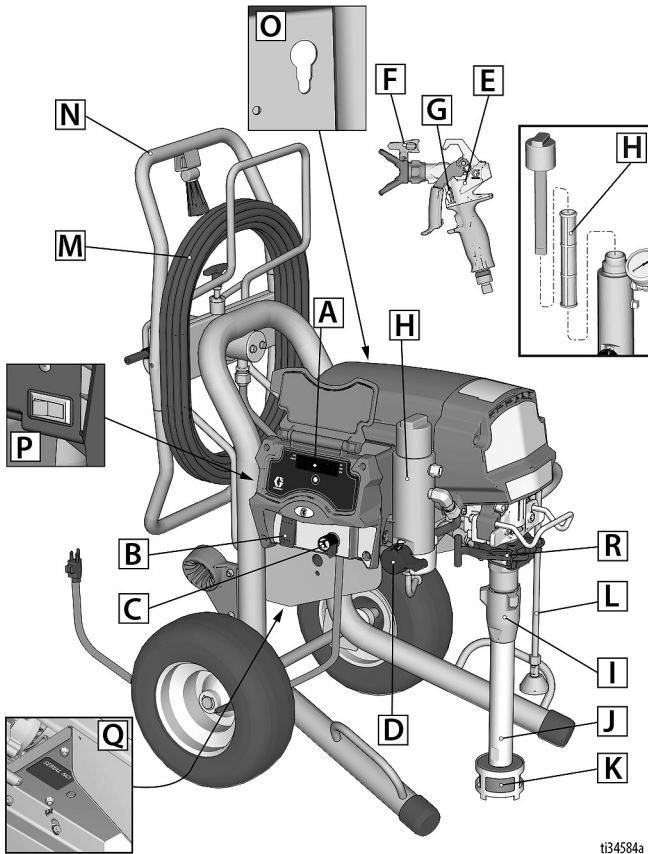

ti34584a

A	Pantalla LED (no se incluye en todas las unidades)
B	Interruptor de encendido/apagado
C	Perilla de control de presión
D	Válvula de cebado/pulverización
E	Pistola pulverizadora
F	Boquilla de pulverización
G	Seguro del gatillo
H	Filtro
I	Bomba

J	Tubo de aspiración
K	Colador de entrada
L	Tubo de drenaje
M	Manguera
N	QuikReel™
O	Función de extracción de varillas de bomba de ProConnect
P	Interruptor de amperios (no equipado en todas las unidades)
Q	Etiqueta de unidad/serie
R	ProConnect II

## Modelos IronMan 1095 / 1595 / Mark V HD:

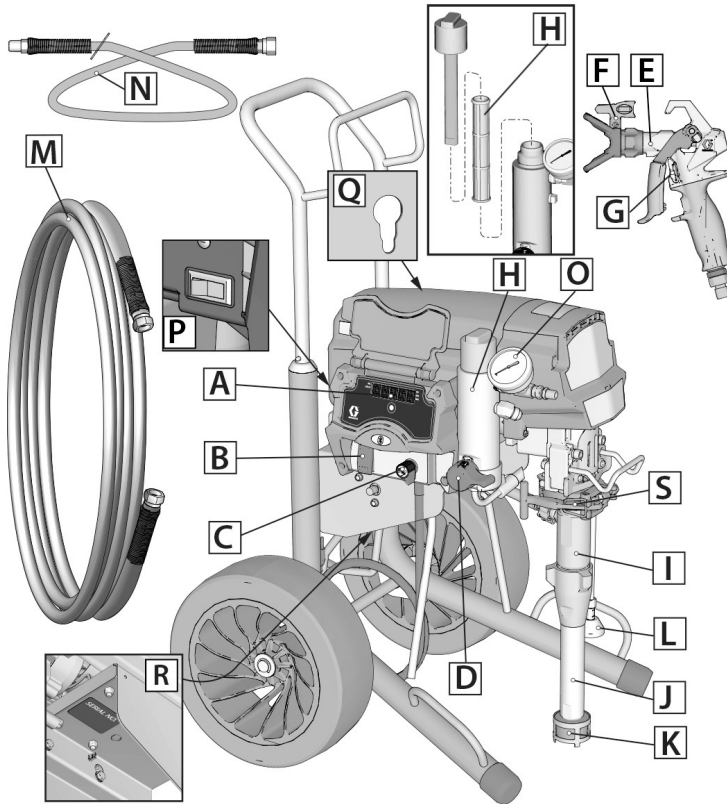

ti34583a

A	Pantalla LED (no se incluye en todas las unidades)
B	Interruptor de encendido/apagado
C	Perilla de control de presión
D	Válvula de cebado/pulverización
E	Pistola pulverizadora
F	Boquilla de pulverización
G	Seguro del gatillo
H	Filtro
I	Bomba
J	Tubo de aspiración
K	Colador de entrada

L	Tubo de drenaje
M	Manguera
N	Manguera flexible (no se incluye en todos los modelos)
O	Manómetro (no se incluye en todas las unidades)
P	Interruptor de amperios (no equipado en todas las unidades)
Q	Función de extracción de varillas de bomba de ProConnect
R	Etiqueta de unidad/serie
S	ProConnect II

## Conozca sus controles

	<p>El interruptor de encendido/apagado controla la alimentación de su pulverizador.</p>
	<p>El mando de control de la presión aumenta o disminuye la presión y el flujo de la pintura. También tiene un ajuste para cebado/funcionamiento lento y FastFlush™.</p>
<p><b>Cebado/pulverización</b></p> <div style="display: flex; justify-content: space-around;"> <div style="text-align: center;"> <p><b>Cebado</b></p> </div> <div style="text-align: center;"> <p><b>Pulverización</b></p> </div> </div> <div style="display: flex; justify-content: space-around; margin-top: 10px;"> </div>	<p>La válvula de cebado/pulverización apunta el fluido al tubo de drenaje o a la manguera o a la pistola pulverizadora. Se usa para cebar el pulverizador, para que salga aire de la bomba, de la manguera y de la pistola.</p> <p>Su pistola no pulverizará líquido si en el sistema ha entrado aire. Hay que cebar la bomba, la manguera y la pistola de pulverización cada vez que entre aire en el tubo de aspiración.</p>
<p><b>BOQUILLA DE PULVERIZACIÓN</b></p> <div style="display: flex; justify-content: space-around;"> <div style="text-align: center;"> <p><b>Pulverización</b></p> </div> <div style="text-align: center;"> <p><b>Desobstrucción</b></p> </div> </div> <div style="display: flex; justify-content: space-around; margin-top: 10px;"> </div>	<p>La boquilla es la clave para la tecnología de pulverización airless. La pintura a alta presión bombeada por el pequeño orificio de la boquilla del pulverizador sale en forma de pulverización.</p> <p>La boquilla del pulverizador se puede girar para eliminar rápidamente las obstrucciones.</p>

## Configuración

### Monte su pulverizador

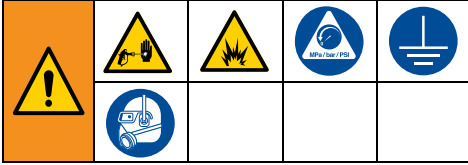

Cuando desembale el pulverizador por primera vez o después de un largo periodo de almacenamiento, realice el procedimiento de configuración.

1. **Todos los pulverizadores excepto ProContractor:** Conecte la manguera airless de Graco al pulverizador. Si se incluye una manguera flexible, únala al extremo de la manguera airless. Utilice llaves para apretarla firmemente.

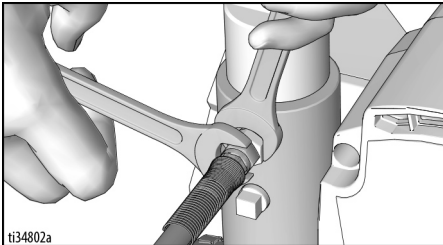

2. Conecte el otro extremo de la manguera a la pistola de pulverización. Utilice llaves para apretarla firmemente.

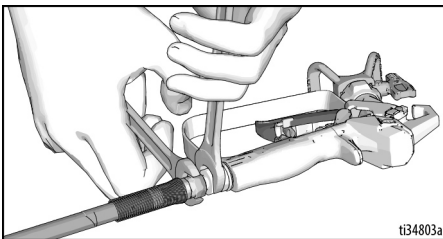

3. Cuando desembale el pulverizador por primera vez, retire los materiales de embalaje del colador de entrada. Después de un largo periodo de almacenamiento, revise el filtro de malla de entrada en busca de obstrucciones y desechos.

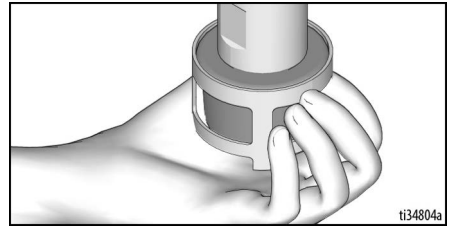

4. Llene la tuerca de empaquetadura del cuello con TSL™ de Graco para evitar el desgaste prematuro de las empaquetaduras. Haga esto cada vez que pulverice.
  - a. Coloque la boquilla de la botella de TSL en la abertura superior central en la parrilla que se encuentra en el frente del pulverizador.
  - b. Apriete la botella para dosificar suficiente líquido sellador de cuellos (TSL) como para llenar el espacio entre la varilla de la bomba y el sello de la tuerca de empaquetadura.

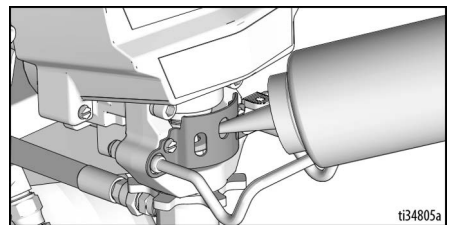

5. Asegúrese de que la boquilla de pulverización esté insertada en el portaboquillas y de que el portaboquillas esté firmemente fijado a la pistola de pulverización. Consulte el manual de la pistola, suministrado por separado.
6. Realice el **Procedimiento de descompresión**, página 18.

## QuikReel™

(Solo modelos ProContractor)



Las piezas en movimiento pueden dañar, cortar o amputar los dedos u otras partes del cuerpo. Para evitar lesiones por las piezas en movimiento, asegúrese de mantener la cabeza alejada de QuikReel al enrollar la manguera.

1. Asegúrese de que la manguera pase por la guía de la manguera.

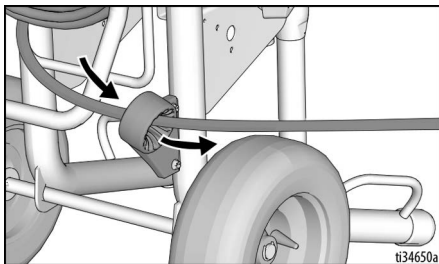

2. Levante y gire el bloqueo del pivote 90° para desbloquear el carrete de manguera. Tire de la manguera para retirarla del carrete de manguera.

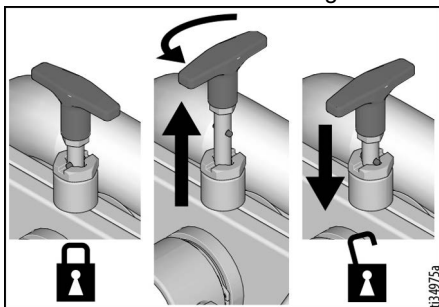

3. Tire de la manija del enrollador hacia abajo y hacia afuera. Gírela hacia la derecha para enrollar la manguera.

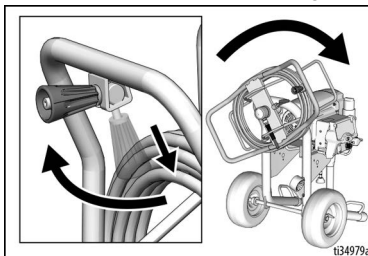

**NOTA:** El carrete QuikReel se puede bloquear en dos posiciones: uso (A) y almacenamiento (B).

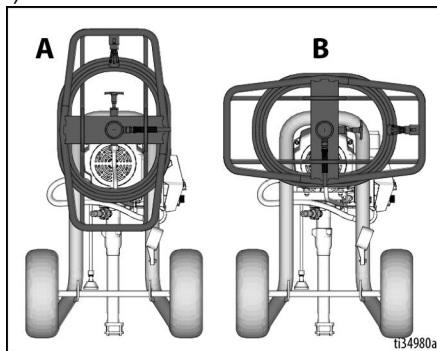



## Puesta a tierra



El equipo se debe conectar a tierra para reducir el riesgo de chispas estáticas y descargas eléctricas. Las chispas eléctricas o estáticas pueden provocar la ignición o la explosión de las emanaciones. Una conexión a tierra inadecuada puede causar descargas eléctricas. La puesta a tierra correcta proporciona un cable de escape para la corriente eléctrica.

Este pulverizador está equipado con un cable de alimentación que tiene un cable de conexión a tierra con un enchufe de puesta a tierra apropiado.

El enchufe debe estar inserto en un tomacorriente correctamente instalado y puesto a tierra de acuerdo con los códigos y decretos locales.

No modifique la clavija suministrada; si no encaja en la toma eléctrica, pida a un electricista cualificado que instale una toma de corriente adecuada.

## Requisitos de alimentación

- Las unidades de 100-120 V requieren una corriente monofásica de 100-120 VCA, 50/60 Hz y 15 A.
- Las unidades de 230 V requieren una corriente monofásica de 230 V CA, 50/60 Hz y 10-16 A.

## Cables de extensión

Utilice un cable de extensión con un contacto en buen estado. Si fuera necesario utilizar un cable de extensión, utilice un cable de 3 hilos, 12 AWG (2,5 mm<sup>2</sup>) como mínimo.

**NOTA:** Unos cables de extensión más largos o con menor calibre podrían reducir el rendimiento del pulverizador.

## Cubos

**Fluidos a base de aceites y disolventes:** siga las normas locales. Use solo cubos metálicos conductores, colocados sobre una superficie conectada a tierra, tal como el hormigón.

No coloque el cubo sobre una superficie no conductora, como papel o cartón, que pueda interrumpir la continuidad de la conexión a tierra.

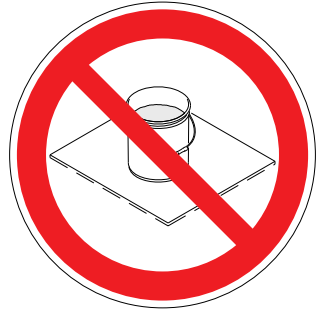

**Siempre conecte a tierra un cubo metálico:** conecte un cable de toma a tierra al cubo. Fije un extremo al cubo y el otro a una puesta a tierra verdadera, como una tubería de agua.

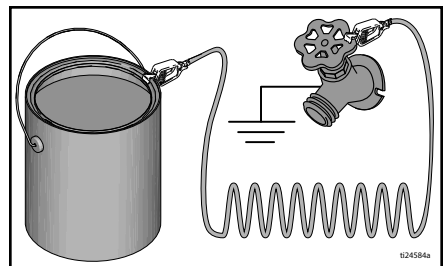

## Puesta en marcha

### Procedimiento de descompresión



Siga el Procedimiento de descompresión siempre que vea este símbolo.

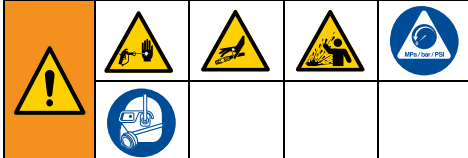

Este equipo seguirá presurizado hasta que se libere manualmente la presión. Para evitar lesiones graves por fluido presurizado, como la inyección en la piel o las ocasionadas por salpicaduras de fluido, siga el **Procedimiento de descompresión** cuando deje de pulverizar y antes de limpiar, revisar o realizar tareas de mantenimiento en el equipo.

1. Ponga interruptor de encendido/apagado la posición **OFF** (apagado).

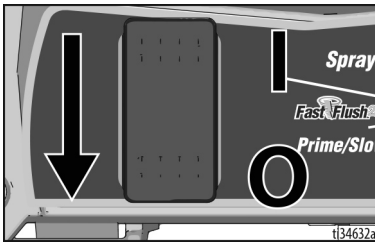

2. Ponga el seguro del gatillo. Ponga siempre el seguro del gatillo cuando el pulverizador esté parado para evitar que la pistola se dispare accidentalmente.



3. Gire el mando de control de la presión a la posición **OFF** (a la izquierda hasta hacer tope).



4. Coloque el tubo de drenaje en un cubo de desechos y baje la válvula de cebado/pulverización a la posición **PRIME** (cebado) para aliviar la presión.

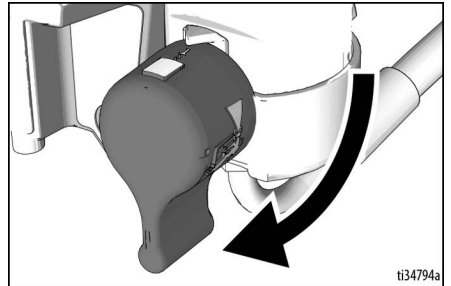

5. Sujete con firmeza la pistola pulverizadora apuntando dentro de un cubo metálico con conexión a tierra. Apunte la pistola dentro del cubo. Quite el seguro del gatillo y dispare la pistola de pulverización para aliviar la presión.

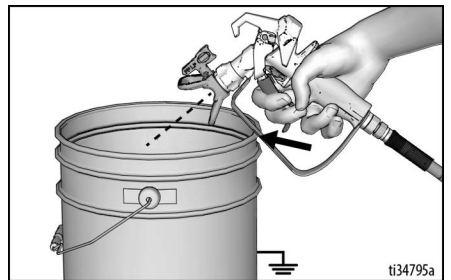

6. Ponga el seguro del gatillo.



7. Si sospecha que la boquilla de pulverización o la manguera pueden estar obstruidas o que la presión no se ha liberado completamente:
  - a. afloje **MUY DESPACIO** la tuerca de retención del portaboquillas o el acoplamiento roscado del extremo de la manguera para liberar gradualmente la presión.
  - b. Afloje completamente la tuerca o el acoplamiento.
  - c. Limpie la obstrucción de la manguera o la boquilla.

**NOTA:** Deje la válvula de pulverización/drenaje en la posición PRIME hasta que esté listo para volver a pulverizar.

## Interruptor de 10/16 amperios

(Unidades Mark VII y Mark X de 230 V)

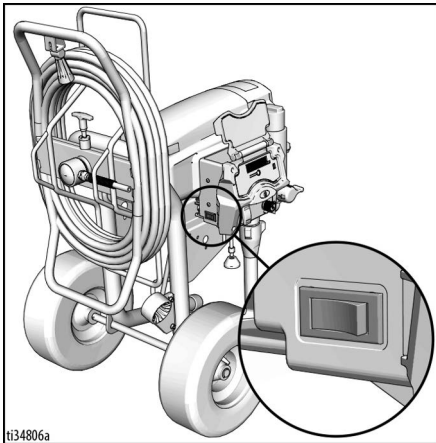

Para disfrutar de un rendimiento óptimo del pulverizador, seleccione el ajuste de 16 A si hay disponible un circuito de 16 amperios. En caso contrario, use el ajuste de 10 A.

## Interruptor de 15/20 amperios

(Unidades 1595 y Mark V de 120 V)

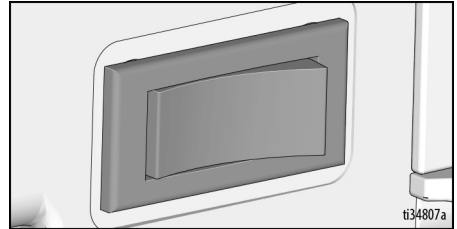

Para disfrutar de un rendimiento óptimo del pulverizador, seleccione el ajuste de 20 A si hay disponible un circuito de 20 amperios. En caso contrario, use el ajuste de 15 A.

## Lavado del fluido de almacenamiento

**Es importante que lave este material del pulverizador antes de usarlo.**

1. Asegúrese de que el interruptor de encendido/apagado esté en la posición **OFF** (apagado).
2. Separe el tubo de drenaje (más pequeño) del tubo de aspiración (más grande). Coloque el tubo de drenaje en el cubo de desechos.
3. Sumerja el tubo de aspiración en el cubo conectado a tierra con un fluido de lavado adecuado.

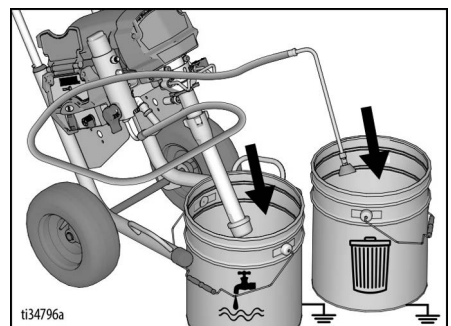

## Puesta en marcha

- Asegúrese de que la válvula de cebado/pulverización esté hacia abajo, en la posición **PRIME** (cebado).

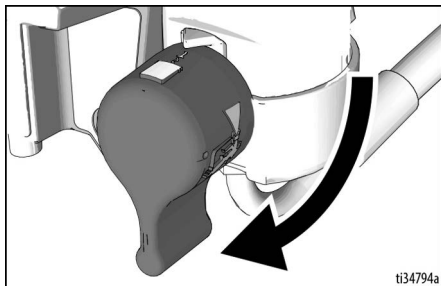

- Gire el mando de control de la presión a la posición **OFF** de apagado (a la izquierda hasta hacer tope).



- Enchufe el cable de alimentación a una toma eléctrica con conexión a tierra.
- Ponga el interruptor de encendido/apagado en la posición **ON** (encendido).
- Gire la perilla de control de presión a la posición Prime/Slow (cebar/lento) para arrancar el motor. El fluido de lavado subirá por el tubo de aspiración y saldrá por el tubo de drenaje en el cubo de desechos.



- Quando vea salir el fluido de lavado por el tubo de drenaje, gire la perilla de control de presión al ajuste FastFlush (lavado rápido) y deje que la unidad se enjuague durante 30-60 segundos.
- Ponga el interruptor de encendido/apagado en la posición **OFF** (apagado).

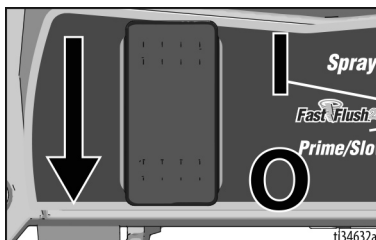

## Filtre la pintura

Se usan bolsas de colador para pintura desechables para eliminar partículas gruesas y residuos de cualquier tinte o pintura nueva o ya abierta, y se pueden usar cuando la pintura sea sólida. Para evitar problemas durante el cebado y la obstrucción de boquillas de pulverización, se recomienda colar toda la pintura antes de su uso. Abra una bolsa de filtro de malla desechable en un bidón limpio y derrame la pintura por la malla.



				
La pulverización a alta presión puede inyectar toxinas en el cuerpo y causar lesiones graves. No detenga las fugas con la mano ni con un trapo.				

## Llenado de la bomba (cebado de la bomba)

La válvula de cebado/pulverización apunta el fluido al tubo de drenaje o a la manguera o a la pistola pulverizadora. Se usa para cebar el pulverizador, para que salga aire de la bomba, de la manguera y de la pistola.

Su pistola no pulverizará líquido si en el sistema ha entrado aire. Hay que cebar la bomba, la manguera y la pistola de pulverización cada vez que entre aire en el tubo de aspiración.

1. Mueva el tubo de aspiración hasta el bidón de pintura y sumérjalo en la pintura. Coloque el tubo de drenaje en un cubo de desechos.

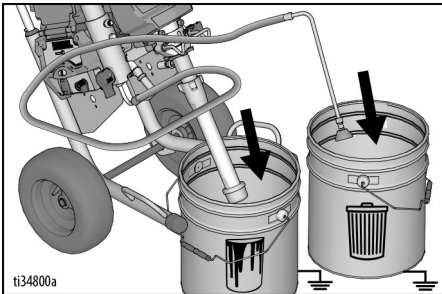

2. Gire el mando de control de presión a la posición Prime/Slow (cebar/lento).
3. Ponga el interruptor de encendido/apagado en la posición **ON** (encendido) para arrancar el motor.
4. Espere a que salga pintura del tubo de drenaje.
5. Gire la perilla de control de la presión a la posición **OFF** de apagado (a la izquierda hasta hacer tope).

## Pistola de pulverización y manguera

1. Quite el portaboquillas.

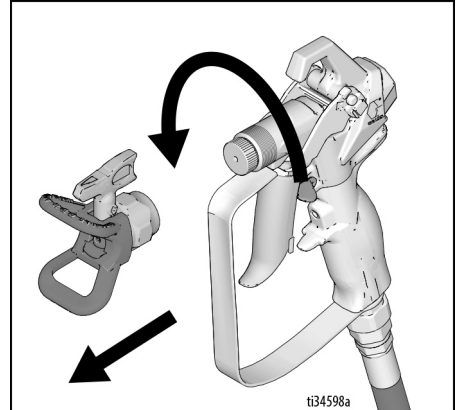

2. Mantenga la pistola contra el cubo de desechos. Apunte la pistola al cubo de desechos.

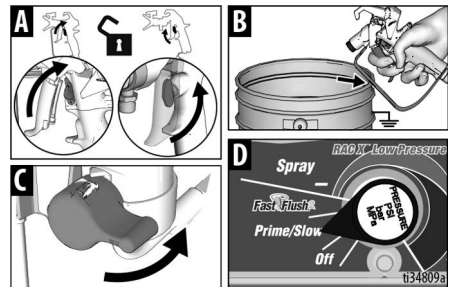

- a. Quite el seguro del gatillo (A).
- b. Apriete y mantenga apretado el gatillo de la pistola de pulverización (B).
- c. Gire horizontalmente la válvula de cebado/pulverización a la posición **SPRAY** (pulverización) (C).
- d. Gire el mando de control de presión a la posición Prime/Slow (cebar/lento) (D).

## Puesta en marcha

3. Siga disparando la pistola pulverizadora dentro un cubo de desechos solo hasta que salga pintura de la pistola.
4. Suelte el gatillo. Ponga el seguro del gatillo.



La pulverización a alta presión puede inyectar toxinas en el cuerpo y causar lesiones graves. No detenga las fugas con la mano ni con un trapo.				

**NOTA:** Inspeccione en busca de fugas. Si hay fugas, realice el **Procedimiento de descompresión**, página 18, luego ajuste todos los accesorios de conexión y repita los pasos de **Llenado de la bomba (cebado de la bomba)**, página 21.

5. Pase el tubo de drenaje al cubo de pintura.

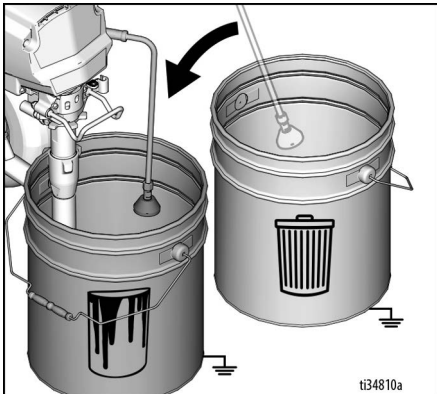

6. Coloque el portaboquillas. Gire el protector de boquilla de pulverización otra vez a la posición SPRAY y asegúrese de que el protector de boquilla de pulverización esté bien sujeto.

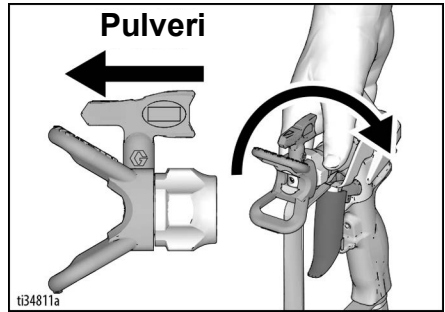

## ¡Ahora está listo para pulverizar!

**NOTA:** Es normal que el motor pare una vez que el pulverizador es cebado y está bajo presión.

## Volver a llenar el bidón de pintura

Cuando el cubo de pintura se esté vaciando y la pistola deje de pulverizar, vuelva a llenarlo y repita el procedimiento **Llenado de la bomba (cebado de la bomba)**, y luego el procedimiento **Pistola de pulverización y manguera**.

# Pulverización

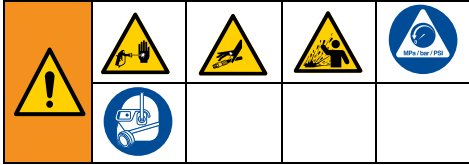

## Calidad del patrón de pulverización

Un patrón de pulverización correcto se distribuye uniformemente a medida que llega a la superficie.

- La pulverización debería estar atomizada (distribuida uniformemente, sin fisuras ni bordes).
- Aumente la presión de la perilla de control en caso de que sea necesario hasta que la pulverización se distribuya uniformemente sin fisuras ni bordes.
- La boquilla de pulverización puede estar desgastada o puede que necesite una más pequeña.
- Puede que sea necesario diluir el material. Si es necesario diluir el material, siga las recomendaciones del fabricante.

## Arranque

1. Gire el mando de control de presión a la posición **SPRAY**.

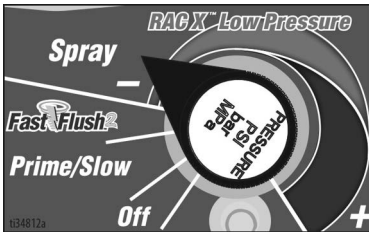

2. Quite el seguro del gatillo.



## Ajuste el control de presión

1. Para unos mejores resultados sin salirse mucho, ponga el mando de control de presión en el ajuste de pulverización más bajo.
2. En caso necesario, aumente el mando de control de presión al ajuste mínimo posible hasta lograr un patrón de pulverización aceptable.

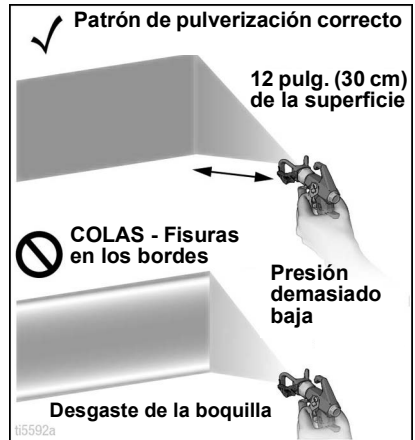
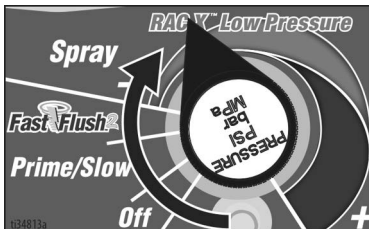

## Técnicas de pulverización

Use un trozo de cartón para practicar estas técnicas básicas de pulverización antes de comenzar a pulverizar la superficie.

- Sostenga la pistola de pulverización a una distancia de 30 cm (12 pulg.) de la superficie y apunte hacia esta de forma recta. Si se inclina la pistola para dirigir el ángulo de pulverización, se producirá un acabado no uniforme.
- Flexione la muñeca para que la pistola apunte siempre en posición recta. Si se mueve la pistola en abanico para dirigir la pulverización en forma angulada, se producirán acabados no uniformes.

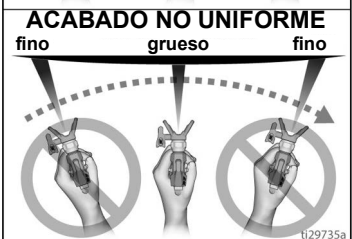
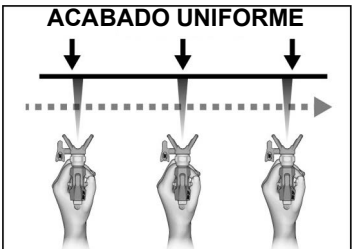

## Disparar la pistola de pulverización

Apriete el gatillo después de iniciar la pasada. Suelte el gatillo antes de finalizar la pasada. La pistola de pulverización debe estar en movimiento cuando se apriete y suelte el gatillo.

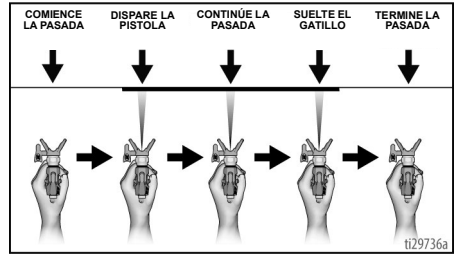

## Apuntar la pistola pulverizadora

Apunte el centro de pulverización de la pistola hacia el borde inferior de la pasada anterior para superponerlas por la mitad.

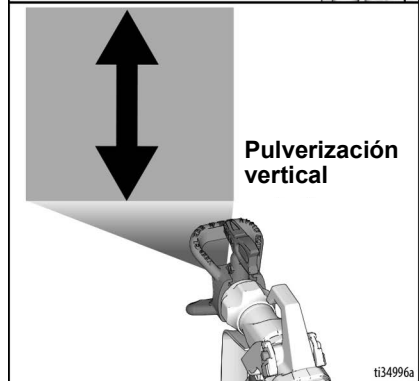
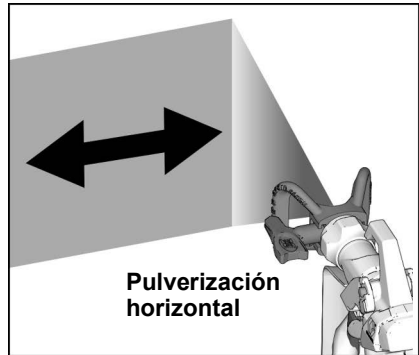



## Limpie la obstrucción de la boquilla de pulverización

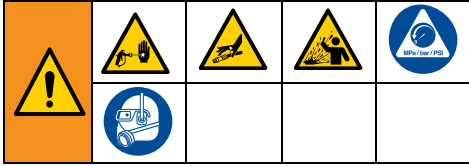

En caso de que partículas o desechos obstruyan la boquilla de pulverización, se le puede dar la vuelta a la boquilla para limpiar rápida y fácilmente las partículas sin desmontar el pulverizador.

Consulte la sección **Filtre la pintura**, página 20 para obtener información adicional.

1. Ponga el seguro del gatillo. Gire la boquilla de pulverización hacia la posición para DESATASCAR. Asegúrese de que la boquilla esté bien encajada, y unida al protector de boquilla de pulverización. Quite el seguro del gatillo. Dispare la pistola de pulverización en un área de desechos para eliminar la obstrucción.

## DESOBSTRUCCIÓN

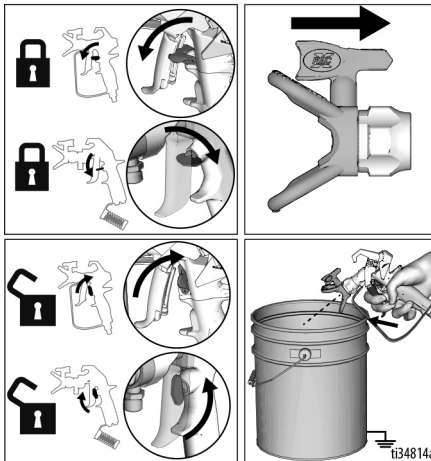

**NOTA:** Si es difícil girar la boquilla de pulverización cuando se gira a la posición de UNCLOG (desobstruir), lleve a cabo el **Procedimiento de descompresión**, página 18, luego gire horizontalmente la válvula de cebado/pulverización a la posición SPRAY (pulverizar) y repita el paso 1.

2. Ponga el seguro del gatillo. Gire la boquilla de pulverización de vuelta a la posición SPRAY. Quite el seguro del gatillo y siga pulverizando.

## PULVERIZACIÓN

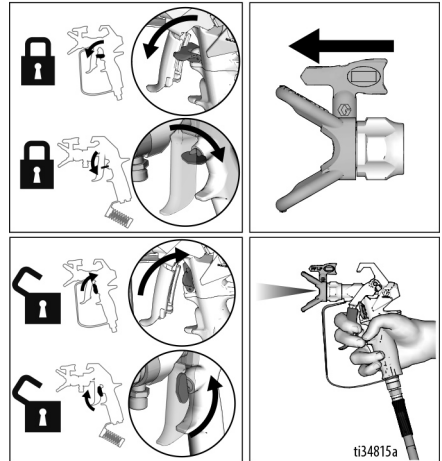

## Instalación de la boquilla de pulverización

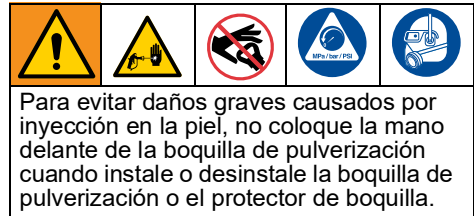

Para evitar daños graves causados por inyección en la piel, no coloque la mano delante de la boquilla de pulverización cuando instale o desinstale la boquilla de pulverización o el protector de boquilla.

Para prevenir fugas en la boquilla de pulverización, asegúrese de que la boquilla y su protector estén bien colocados. Consulte el manual de la pistola pulverizadora para ver el procedimiento para quitar y poner la boquilla de pulverización, el sello y el protector de la boquilla.

## Limpeza

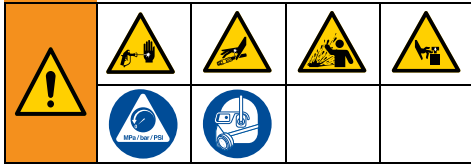

1. Realice el **Procedimiento de descompresión**, página 18.
2. Quite el portaboquillas y la boquilla de pulverización. Para más información, consulte el manual de la pistola de pulverización por separado.

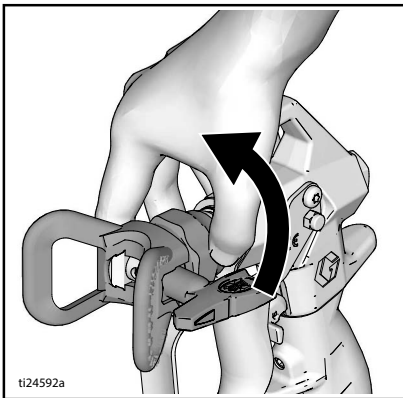

## Limpiar el tubo de drenaje

3. Retire el tubo de aspiración y el tubo de drenaje de la pintura, limpie el exceso de pintura en el exterior del tubo de aspiración.



4. Coloque el tubo de aspiración en un fluido de limpieza adecuado. Coloque el tubo de drenaje en un cubo de desechos.

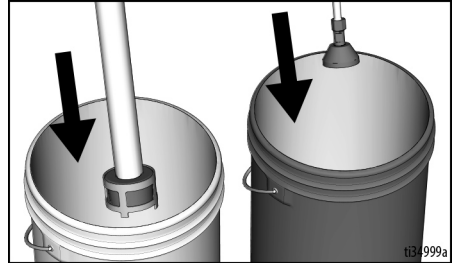

5. Para limpiar el tubo de drenaje y la bomba, gire la válvula de cebado/pulverización hacia abajo, a la posición PRIME (cebado).

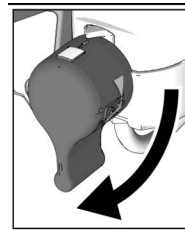

6. Gire el control de presión a la posición Prime/Slow (cebar/lento) y ponga el interruptor de encendido/apagado en la posición **ON** (encendido) para arrancar el motor. El fluido de lavado subirá por el tubo de aspiración y saldrá por el tubo de drenaje en el cubo de desechos. Deje que el fluido de limpieza salga por el tubo de drenaje durante 5 segundos.

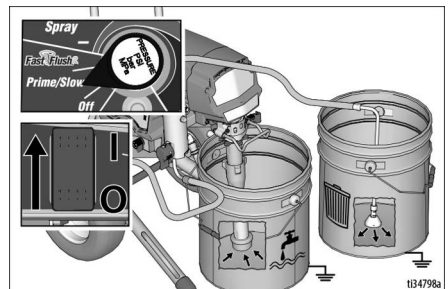

7. Gire el mando de control de presión a la posición OFF (a la izquierda hasta hacer tope).

## Limpiar la manguera y la pistola pulverizadora

8. Mantenga la pistola de pulverización contra un cubo metálico de desechos conectado a tierra. Apunte la pistola al cubo de desechos.
  - a. Quite el seguro del gatillo (A).
  - b. Apriete y mantenga apretado el gatillo de la pistola de pulverización (B).
  - c. Gire horizontalmente la válvula de cebado/pulverización a la posición SPRAY (pulverización) (C).
  - d. Ponga el control de presión en las 12 en punto para empezar a lavar (D). (Para conseguir una limpieza óptima, puede girarse la perilla de control de presión a la posición FastFlush).

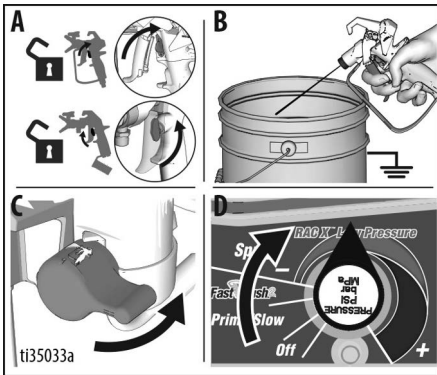

9. Continúe limpiando el sistema hasta que el fluido aparezca limpio.
10. Gire el mando de control de la presión a la posición OFF (a la izquierda hasta hacer tope).

11. Deje de disparar la pistola de pulverización.
12. Retire el tubo de aspiración del fluido de limpieza para que entre aire en la bomba y obligue a salir el fluido de limpieza por la manguera y la pistola de pulverización.

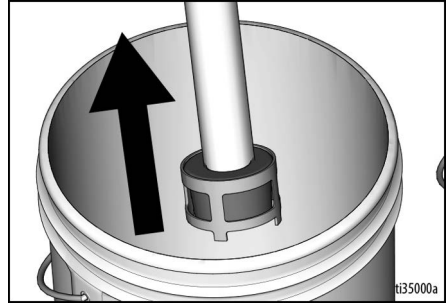

13. Dispare la pistola de pulverización en el cubo de lavado y ponga la perilla de control de presión en las 12 en punto para purgar el fluido de la manguera.
14. Una vez purgado el fluido de lavado, suelte el gatillo. Ponga el seguro del gatillo.

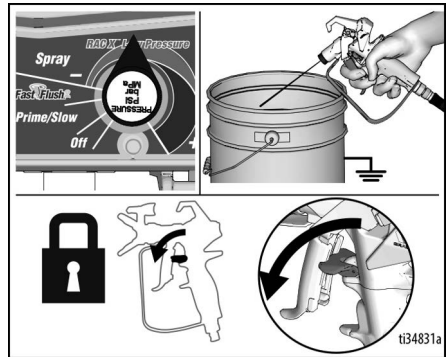

15. Gire el mando de control de presión a OFF y gire el interruptor de encendido/apagado a la posición **OFF**. Desconecte la alimentación eléctrica del pulverizador.

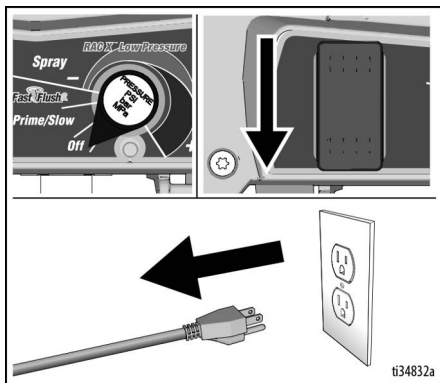

16. Gire la válvula de cebado/pulverización a la posición PRIME (Cebado).
17. Retire el portaboquillas y la boquilla de pulverización de la pistola. Retire el filtro de la pistola de pulverización. Límpiolo y revíselo. Vuelva a colocarlo. Para más información, consulte aparte el manual de la pistola de pulverización.
18. Retire el filtro del pulverizador. Límpiolo y revíselo. Vuelva a colocarlo.

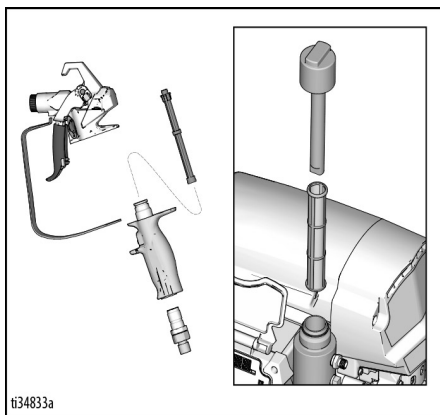

**NOTA:** Si se utiliza agua para la limpieza, vuelve a limpiar con esencias minerales o Pump Armor™ para dejar un recubrimiento protector y evitar la congelación o la corrosión durante un almacenamiento de larga duración.

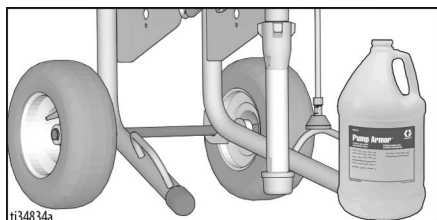

19. Limpie el pulverizador, la manguera y la pistola de pulverización con un paño empapado en agua o esencias minerales.

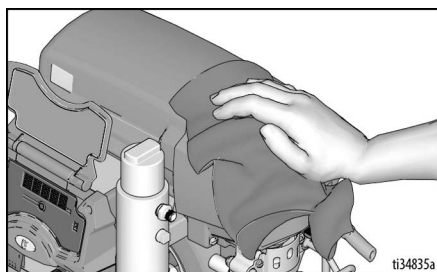

# WatchDog

El pulverizador está equipado con WatchDog™, que detiene y protege la bomba de manera automática cuando el pulverizador se queda sin pintura.

## Habilitar o deshabilitar WatchDog

De forma predeterminada, WatchDog está deshabilitado. Para habilitar o deshabilitar WatchDog, use la aplicación Graco BlueLink™. En la página 30 encontrará instrucciones para descargar la aplicación Graco BlueLink.

De forma alternativa, puede habilitar o deshabilitar WatchDog usando la pantalla LED (si está equipada). Consulte las instrucciones de la página 34 para habilitar o deshabilitar WatchDog usando la pantalla LED.

## Ajustar la sensibilidad de WatchDog

A la hora de detectar si el pulverizador se ha quedado sin pintura, se puede configurar la sensibilidad de WatchDog en LOW (baja), MEDIUM (media) o HIGH (alta). De forma predeterminada, WatchDog trae la sensibilidad ajustada en media. Como se ha mencionado antes, se puede ajustar la sensibilidad de WatchDog mediante la aplicación Graco BlueLink o usando la pantalla LED.

## Reponer pintura y reanudar

Cuando se quede sin pintura y WatchDog detenga la bomba, lleve a cabo los siguientes pasos para reanudar la pulverización.

1. Ponga el interruptor de encendido/apagado en la posición **OFF** (apagado).
2. Realice el **Procedimiento de descompresión**, página 18.
3. Vuelva a llenar el cubo de pintura.
4. Efectúe el **Llenado de la bomba (cebado de la bomba)**, página 21 y luego el **Pistola de pulverización y manguera**, página 21.

## App BlueLink™

Descargue la aplicación Graco BlueLink de Apple App Store, Google Play u otras tiendas de aplicaciones disponibles para conectarse a través de Bluetooth® al pulverizador de pintura.

La aplicación BlueLink le permite acceder a información del pulverizador, configuración, estadísticas y acceso a funciones útiles como WatchDog™, seguimiento mejorado de mantenimiento, del pulverizador y de trabajos. Consiga la app de Graco BlueLink en:

<https://www.graco.com/BlueLink>



Encontrará más instrucciones dentro de la aplicación. Las instrucciones también están disponibles en el siguiente sitio web:

<https://www.graco.com/BlueLinkSupport>

## Habilitar o deshabilitar BlueLink



El sistema Graco BlueLink emplea Bluetooth para comunicarse con la placa de control del pulverizador desde un teléfono móvil. Para deshabilitar BlueLink apagando el transmisor de Bluetooth, lleve a cabo los pasos siguientes.

1. Ponga el interruptor de encendido/apagado en la posición **OFF** (apagado). Gire la perilla de control de la presión a la posición OFF (a la izquierda hasta hacer tope).
2. Desenchufe el pulverizador de la toma de corriente y deje que se disipe durante 5 minutos.
3. Retire la cubierta de la caja de control.
4. Localice el interruptor de activación del transmisor Bluetooth (S2) en la placa de control. Con un bolígrafo, mueva el interruptor a la izquierda para **DESHABILITAR** BlueLink o a la derecha para **HABILITARLO**.

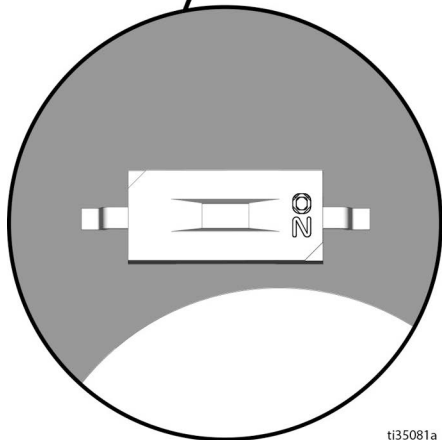
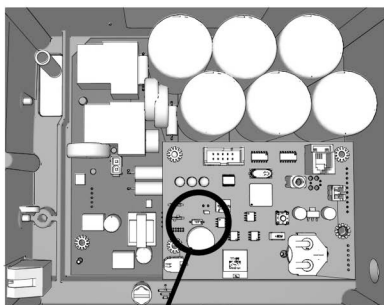

ti35081a

5. Vuelva a poner la cubierta de la caja de control.

## Sustitución de la pila de BlueLink

Con el fin de mantener su pulverizador sincronizado, la unidad lleva incorporada una pequeña pila. Si le sale el siguiente mensaje, habrá que sustituir la pila.

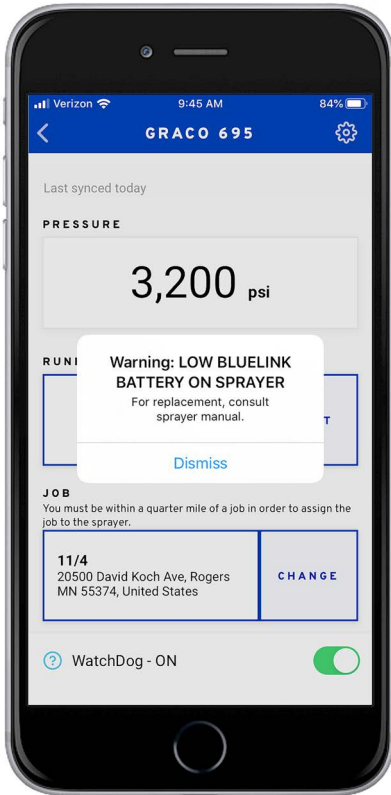

ii37542a

1. Apague el pulverizador y desconecte la corriente.
2. Retire la cubierta del cuadro de control.

3. Retire la tapa negra de la pila con un destornillador Philips.

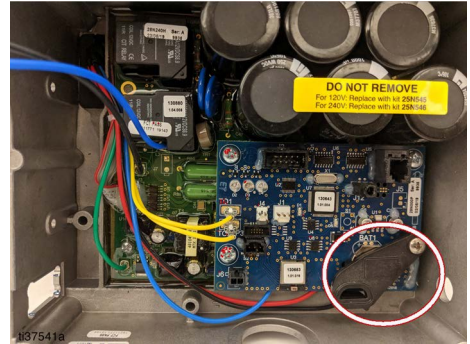

4. Saque la pila del soporte, deslízandola hacia la izquierda.
5. Reemplace la pila con otra pila CR2032 nueva.
6. Vuelva a poner la tapa de la pila en la unidad.
7. Enganche el clip debajo de la tarjeta de control.

**NOTA:** La cubierta no debería moverse.

8. Ponga el tornillo de nuevo en su lugar, en la tapa de la pila, y apriételo.

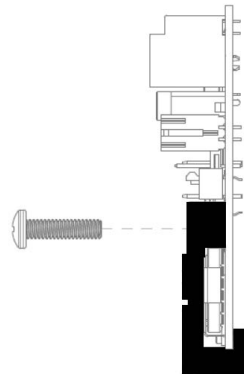

9. Cierre y vuelva a atornillar la cubierta del cuadro de control en la unidad.

## Pantalla de LED

(no se incluye en todos los modelos)

### Menú principal de operación

Si pulsa brevemente el botón **DISPLAY**, pasará a la siguiente pantalla. Mantenga pulsado este botón para cambiar las unidades o restablecer los datos.

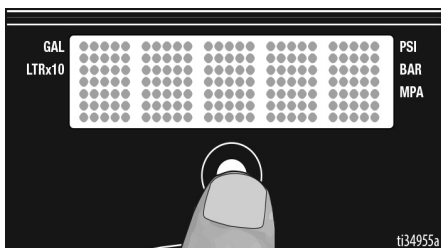

1. Realice **Procedimiento de descompresión**, página 18.
2. Encienda la alimentación eléctrica ACT. La pantalla LED mostrará guiones si la presión es inferior a los 200 psi (14 bar, 1,4 Mpa).

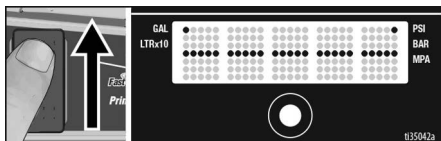

### Cambiar las unidades de visualización

Mantenga pulsado el botón **DISPLAY** durante 5 segundos para cambiar las unidades de presión (**psi, bar, MPa**) a las unidades deseadas. Al seleccionar bar o MPa, se cambia de **galones a litros x 10**. Para cambiar las unidades, en la pantalla LED debe estar seleccionado el modo de visualización de presión y la presión debe estar en cero (mostrando guiones).

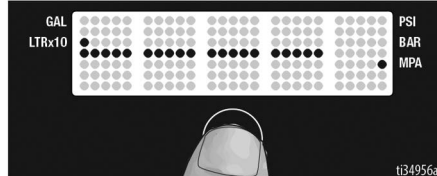
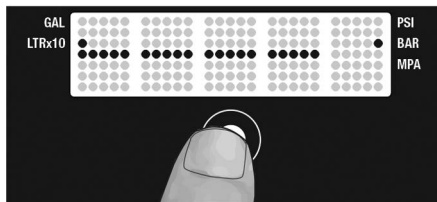
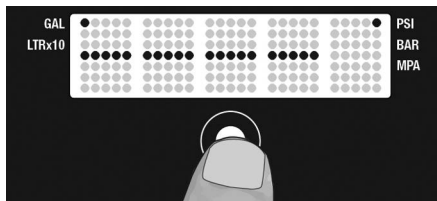



## Galones del trabajo

1. Pulse brevemente el botón **DISPLAY** para desplazarse hasta galones (o litros x 10) del trabajo.

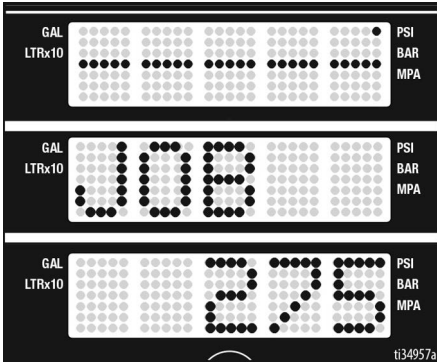

2. Mantenga pulsado el botón **DISPLAY** para poner el valor a cero.

## Galones totales

1. Pulse brevemente el botón **DISPLAY** para desplazarse hasta Galones (o litros x 10) totales durante la vida útil (LIFE).

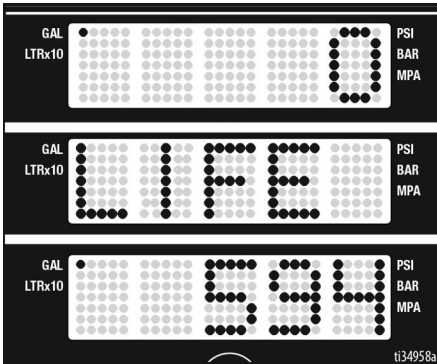

## Menú secundario – Datos almacenados

1. Realice **Procedimiento de descompresión**, página 18, pasos 1 – 4, si no habían sido realizados ya.

2. Encienda el interruptor de alimentación mientras mantiene pulsado el botón **DISPLAY**.

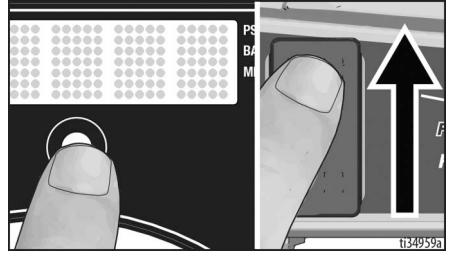

3. **NÚMERO DE SERIE** se desplaza por la pantalla.

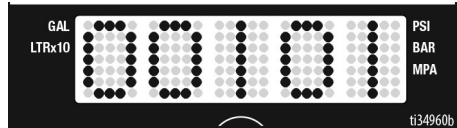

4. Si pulsa brevemente el botón **DISPLAY**, pasará a **MOTOR HOURS** (horas del motor). Aparecerá el total de horas de funcionamiento del motor.

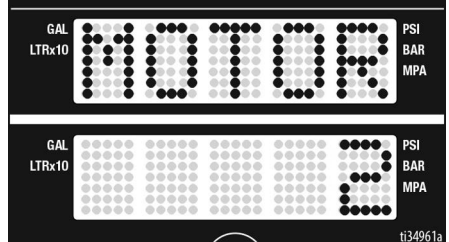

5. Pulse brevemente el botón **DISPLAY**. Verá desplazarse el texto **LAST CODE** seguido del último código. Ej.: **CODE 06 MOTOR THERMAL PROTECTION ENABLED** (consulte el manual de reparación).

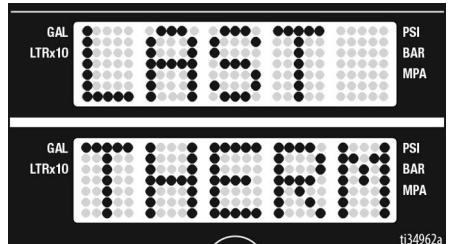

6. Mantenga pulsado el botón **DISPLAY** para eliminar el código de error. Una vez borrado el código, aparecerá el mensaje **NO CODE STORED** (ningún código almacenado).

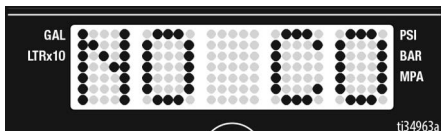

7. Pulse brevemente el botón **DISPLAY**. **W-DOG** aparece seguido de **OFF** si la función WatchDog está desactivada. Aparece **ON** si el interruptor Watchdog está encendido.

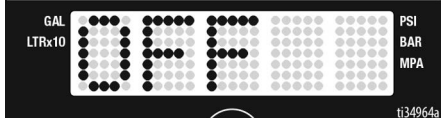
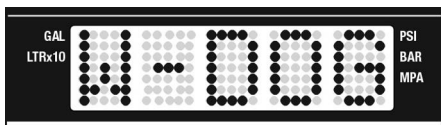

8. Si pulsa brevemente el botón **DISPLAY**, pasará al menú de sensibilidad de WatchDog. Mantenga pulsado el botón **DISPLAY** para configurar la sensibilidad baja, media o alta. Suelte el botón **DISPLAY** cuando aparezca el ajuste deseado. La sensibilidad predeterminada es media.

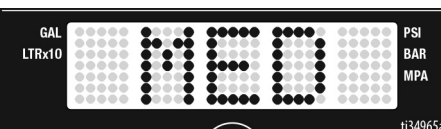

9. Pulse brevemente el botón **DISPLAY** para pasar a **SOFTWARE REV**.
10. Pulse brevemente el botón **DISPLAY**. **Se desplaza a MOTOR ID RESISTOR** (ID del resistor del motor) y muestra el número código del modelo (vea a continuación).

Número de ID del motor	Modelos
0	695 / Mark IV de 230 V
2	795 / Mark IV de 120 V
4	1095 / Mark V de 230 V
6	1595 / Mark V de 120 V / Mark VII
10	Mark X

11. Si pulsa brevemente el botón **DISPLAY**, pasará a la calibración del mando de control de presión. Aparecerá **KNOB** (perilla). Si desea calibrar la perilla de control de presión, siga este procedimiento. Si no, pulse brevemente el botón **DISPLAY** para volver a **SERIAL NUMBER** (número de serie).



- a. Alinee la perilla de control de presión con la línea que hay entre FastFlush y el símbolo menos (-).

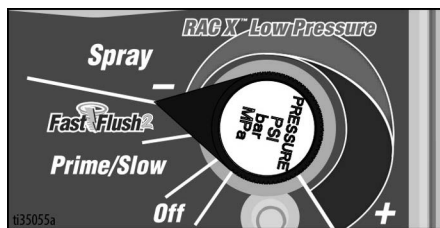

- b. Mantenga pulsado el botón **DISPLAY** para calibrar la perilla de control de presión. Se mostrará **PASS** (aprobado) si la perilla está bien alineada y, luego, el menú volverá a **SERIAL NUMBER**. Así concluye la calibración de la perilla.

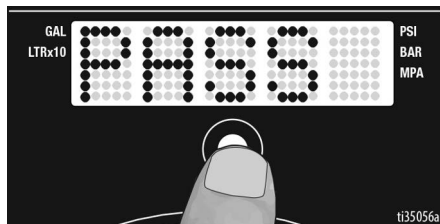

**NOTA:** Si la perilla no está bien alineada, verá **FAIL** (rechazado) y volverá a aparecer **KNOB**. Asegúrese de que la perilla de control de presión esté bien alineada y repita el procedimiento de calibración.

# Mantenimiento

El mantenimiento rutinario es importante para garantizar un correcto funcionamiento de su pulverizador. El mantenimiento incluye realizar acciones rutinarias que mantienen su pulverizador en funcionamiento y evitarán problemas en el futuro.



Realice el **Procedimiento de descompresión**, página 18 antes del mantenimiento.

Actividad	Intervalo
Inspeccione y limpie el filtro del pulverizador, el colador de entrada de fluido y el filtro de la pistola.	A diario o cada vez que pulverice
Inspeccione las ventilaciones de la protección del motor en busca de obstrucciones.	A diario o cada vez que pulverice
Llene el TSL agregándolo a través del punto de llenado de TSL.	A diario o cada vez que pulverice
Revise el calado del pulverizador.  SIN disparar la pistola de pulverización, el motor del pulverizador se debería calar y no reiniciarse hasta que se dispare nuevamente la pistola.  Si el pulverizador arranca nuevamente SIN disparar la pistola, inspeccione la bomba en busca de fugas internas/externas; revise también la válvula de cebado.	Cada 1000 galones (3785 litros)
Ajuste de la empaquetadura del cuello  Cuando haya fugas por las empaquetaduras de la bomba, apriete la tuerca de empaquetadura hasta que la fuga se detenga o se reduzca. Así, podrá funcionar aproximadamente durante 100 galones (380 litros) adicionales antes de que sea necesario cambiar las empaquetaduras. La tuerca de empaquetadura puede apretarse sin sacar la junta tórica.	Según sea necesario, en función del uso



Con la aplicación Graco BlueLink se puede programar y seguir el mantenimiento. Consulte **Mantenimiento**, página 35, para obtener más información.

## Reciclaje y eliminación al término de la vida útil

Al final de la vida útil del producto, desmóntelo y recíclalo de forma responsable.

### Preparación:

- Realice **Procedimiento de descompresión**, página 18.
- Vacíe y elimine los fluidos según las normativas pertinentes. Consulte la hoja de datos de seguridad del fabricante del material.

### Desmontaje y reciclaje:

- Desmonte los motores, tarjetas de circuito, pantallas y otros componentes eléctricos. Retire la pila de botón del compartimento de la pila situado en la tarjeta de control. Recicle según las normativas pertinentes.
- No deseche las pilas o los componentes electrónicos con los residuos domésticos o comerciales.
- Lleve lo que resta de producto a un centro de reciclaje.

## Resolución de problemas







### Aspectos mecánicos y de caudal de fluido

1. Efectúe el **Procedimiento de descompresión**, página 18, antes de comprobar o reparar.
2. Las soluciones detalladas al comienzo de cada problema son las más comunes.

Problema	Causa	Solución
No sale pintura de la pistola pulverizadora o usted sospecha que no se ha aliviado la presión del todo.	Hay algún bloqueo en la manguera de la bomba o en la pistola pulverizadora.	<ol style="list-style-type: none"> <li>1. Afloje <b>MUY DESPACIO</b> la conexión de la manguera a la pistola y desconecte la manguera de pulverización airless de la pistola de pulverización.</li> <li>2. Gire la válvula de cebado/pulverización a la posición horizontal <b>SPRAY</b>.</li> <li>3. Sujetando la manguera con firmeza, apunte el extremo de esta al interior de un cubo de pintura. Ponga el interruptor de encendido/apagado en la posición <b>ON</b> y gire el mando de control de presión a posición <b>PRIME/SLOW</b> (cebar/lento).                             <ol style="list-style-type: none"> <li>a. Si el fluido no sale de la manguera, sustituya la manguera y prosiga con el paso 4.</li> <li>b. Si sale fluido de la manguera, consulte el apartado de limpieza de la pistola pulverizadora y del filtro de la pistola, página 31.</li> </ol> </li> <li>4. Vuelva a montar la manguera y la pistola y repita <b>Pistola de pulverización y manguera</b>, página 21.</li> </ol>
Bajo rendimiento de la bomba	Boquilla de pulverización gastada	Siga el <b>Procedimiento de descompresión</b> , página 18 y después reemplace la boquilla. Consulte el manual de la pistola de pulverización o de la boquilla suministrado por separado.
	Boquilla de pulverización obstruida	Consulte la sección <b>Limpie la obstrucción de la boquilla de pulverización</b> , página 25.
	Depósito de pintura vacío.	Rellene y vuelva a cebar la bomba.
	El colador del tubo de aspiración está obstruido	Desmonte y limpie. Vuelva a instalarlo.
	La bola de la válvula de admisión y la bola del pistón no están correctamente asentadas	Retire y limpie la válvula de admisión. Revise las bolas y los asientos en busca de melladuras. Sustituya si es necesario, vea el manual de la bomba. Cuele la pintura antes de usarla para quitar las partículas que puedan obstruir la bomba.
	Filtro de pulverizador o de pistola pulverizadora obstruido o sucio.	Limpie o sustituya el filtro.
	La válvula de cebado tiene fugas	Siga el <b>Procedimiento de descompresión</b> , página 18. Sustituya la válvula de cebado.
	La bomba está desgastada.	Dé servicio a la bomba; vea el manual de la bomba.

Problema	Causa	Solución
Bajo rendimiento de la bomba (continuación)	Empaquetaduras del cuello de la bomba desgastadas.	Apriete la tuerca de empaquetadura/vaso de lubricante. Si continúan las fugas, sustituya las empaquetaduras; consulte el manual de la bomba. Revise también el asiento de la válvula del pistón en busca de pintura seca o melladuras y sustitúyala si fuese necesario. Apriete la tuerca de empaquetadura/vaso lubricante.
	La bola de la válvula de admisión está obstruida con material	Limpie la válvula de admisión; vea el manual de la bomba.
	El ajuste de la presión es demasiado bajo	Gire el mando de control de presión a la derecha para aumentar la presión.
	El material es demasiado espeso para una manguera de poco diámetro o la manguera es demasiado larga.	Use una manguera de mayor diámetro o reduzca la longitud total de la manguera.
	El interruptor de amperios está en un ajuste bajo. (de 10 A o 15 A)	Seleccione el ajuste de 16 A o 20 A.
La pistola pulveriza de forma entrecortada	La boquilla está parcialmente obstruida	Consulte la sección <b>Limpie la obstrucción de la boquilla de pulverización</b> , página 25.
	El suministro de material es insuficiente o no se purgó bien el aire durante el cebado.	Llene el suministro de fluido. Consulte la sección <b>Llenado de la bomba (cebado de la bomba)</b> , página 21. A continuación <b>Pistola de pulverización y manguera</b> , página 21. Compruebe frecuentemente el suministro de fluido para evitar que la bomba funcione en seco.
La bomba se ceba con dificultad	La válvula de admisión está agarrotada en el asiento.	Desmonte la válvula de pie. Limpie e inspeccione la válvula de admisión.
	Falta la junta tórica del tubo de aspiración en la válvula de pie o está dañada.	Cambie la junta tórica del tubo de aspiración.
	Aire en la bomba	Consulte la sección <b>Llenado de la bomba (cebado de la bomba)</b> , página 21. A continuación <b>Pistola de pulverización y manguera</b> , página 21.
	Hay fugas en la válvula de admisión	Limpie la válvula de admisión. Asegúrese de que el asiento de la bola no esté mellado o desgastado y que la bola esté asentada correctamente. Vuelva a armar la válvula.
	Las empaquetaduras de la bomba están desgastadas	Sustituya las empaquetaduras de la bomba, vea el manual de la bomba.
El motor no funciona	El mando de control de presión está ajustada demasiado baja	Gire el mando de control de presión a la derecha para aumentar la presión.
	Boquilla de pulverización	Consulte la sección <b>Limpie la obstrucción de la boquilla de pulverización</b> , página 25.
El motor funciona, pero la bomba no efectúa carreras	Pasador de la bomba de desplazamiento dañado o faltante; vea el manual de la bomba.	Sustituya el pasador de la bomba si falta. Asegúrese de que el resorte de retención esté completamente en la ranura alrededor de la varilla de conexión; vea el manual de la bomba.
	Conjunto de la varilla de conexión dañado; vea el manual de la bomba.	Sustituya el conjunto de la varilla de conexión; vea el manual de la bomba.
	Los engranajes o alojamiento de accionamiento están dañados.	Inspeccione el conjunto del alojamiento de accionamiento y los engranajes y sustituya si es necesario; consulte el manual de la bomba.

## Sistema eléctrico

				
<p>Manténgase alejado de las piezas eléctricas y en movimiento durante los procedimientos de resolución de problemas. Para evitar el peligro de descargas eléctricas cuando se retiran las cubiertas para la resolución de problemas, espere 5 minutos después de desenchufar el cable de alimentación eléctrica para disipar la electricidad acumulada.</p>				

Si el pulverizador no funciona o no se apaga, siga estos pasos antes de empezar con la resolución de problemas eléctricos.

1. Realice el **Procedimiento de descompresión**, página 18.
2. Enchufe el pulverizador en una toma con la tensión correcta y conectada a tierra.
3. Ponga el interruptor de alimentación en posición OFF (apagado) durante 30 segundos y vuelva a encenderlo (esto asegura que el pulverizador esté en modo de funcionamiento normal).

4. Gire el mando de control de presión 1/2 vuelta a la derecha.
5. Observe la luz de estado de BlueLink para conocer el diagnóstico y resolver códigos de error en la siguiente tabla de resolución de problemas.

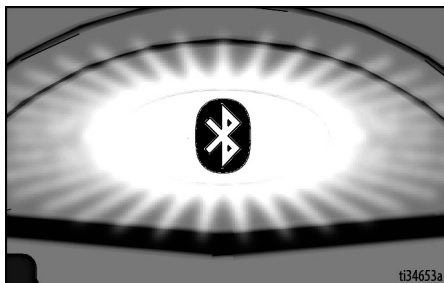

La cuenta total de destellos del LED es igual al código de error (por ejemplo: dos destellos es igual a CÓDIGO 02).

**NOTA:** Consulte la aplicación BlueLink si desea más información sobre códigos de error.

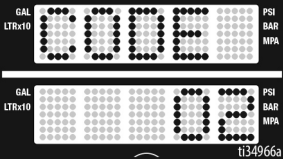
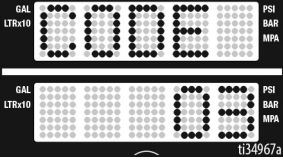
Problema	Causa	Solución
<ul style="list-style-type: none"> <li>El pulverizador no funciona</li> <li>La pantalla de visualización está en blanco</li> <li>La luz de estado de BlueLink no se enciende nunca</li> </ul>	<p>Varios problemas eléctricos.</p>	<p>Consulte el diagrama de flujo, página 46</p>
<p>El pulverizador no se apaga</p>	<p>Varios problemas eléctricos.</p>	<p>Consulte el diagrama de flujo, página 48</p>
<ul style="list-style-type: none"> <li>El pulverizador no funciona</li> <li>La pantalla muestra el código 02</li> </ul>  <ul style="list-style-type: none"> <li>La luz de estado de BlueLink parpadea 2 veces repetidamente</li> </ul>	<p>Problema con el transductor o la conexión del transductor.</p>	<ol style="list-style-type: none"> <li>Cerciórese de que no haya presión en el sistema (consulte el <b>Procedimiento de descompresión</b>, página 18). Revise los conductos de fluido en busca de obstrucciones, como por ejemplo un filtro obstruido.</li> <li>Utilice una manguera de pulverización de pintura airless y sin trenzado metálico de 1/4 pulg. x 50 pies (15 m aprox.). Una manguera más pequeña o con trenzado metálico puede provocar picos de alta presión.</li> <li>Apague el pulverizador y desconecte la alimentación eléctrica del pulverizador. Revise el transductor y las conexiones a la tarjeta de control.</li> <li>Desconecte el transductor de la toma de la tarjeta de control. Compruebe que los contactos del transductor y la tarjeta de control estén limpios y asegurados.</li> <li>Vuelva a conectar el transductor en la toma de la tarjeta de control. Conecte la alimentación eléctrica, encienda el pulverizador y gire el mando de control 1/2 vuelta a la derecha. Si el pulverizador no funciona correctamente, apáguelo y vaya al paso siguiente.</li> <li>Instale el transductor nuevo. Conecte la alimentación eléctrica, encienda el pulverizador y gire el mando de control 1/2 vuelta a la derecha. Sustituya la placa de control si el pulverizador no funciona correctamente.</li> </ol>
<ul style="list-style-type: none"> <li>El pulverizador no funciona</li> <li>La pantalla muestra el código 03</li> </ul>  <ul style="list-style-type: none"> <li>La luz de estado de BlueLink parpadea 3 veces repetidamente</li> </ul>	<p>Problema con la conexión del transductor (la tarjeta de control no detecta una señal de presión).</p>	<ol style="list-style-type: none"> <li>Apague el pulverizador y desconecte la alimentación eléctrica del pulverizador. Revise el transductor y las conexiones a la tarjeta de control.</li> <li>Desconecte el transductor de la toma de la tarjeta de control. Compruebe que los contactos del transductor y la tarjeta de control estén limpios y asegurados.</li> <li>Vuelva a conectar el transductor en la toma de la tarjeta de control. Conecte la alimentación eléctrica, encienda el pulverizador y gire el mando de control 1/2 vuelta a la derecha. Si el pulverizador no funciona correctamente, apáguelo y vaya al paso siguiente.</li> <li>Conecte un transductor que sepa que funciona en la toma de la tarjeta de control.</li> <li>Encienda el pulverizador y gire el mando de control 1/2 vuelta a la derecha. Si el pulverizador funciona, instale un transductor nuevo. Sustituya la tarjeta de control si el pulverizador no funciona.</li> <li>Compruebe la resistencia del transductor con un ohmímetro (menos de 9 kilohmios entre los cables rojo y negro y 3-6 kilohmios entre los cables verde y amarillo).</li> </ol>

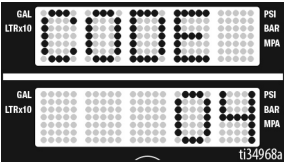
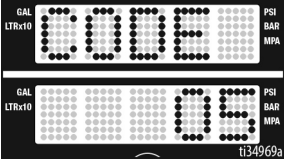
Problema	Causa	Solución
<ul style="list-style-type: none"> <li>El pulverizador no funciona</li> <li>La pantalla muestra el código 4</li> </ul>  <ul style="list-style-type: none"> <li>La luz de estado de BlueLink parpadea 4 veces repetidamente</li> </ul>	<p>La placa de control ha detectado picos de tensión.</p>	<p>Apague el pulverizador y desconecte la alimentación eléctrica del pulverizador.</p> <p>Busque un buen suministro eléctrico para evitar daños en los componentes electrónicos.</p>
<ul style="list-style-type: none"> <li>El pulverizador no funciona</li> <li>La pantalla muestra el código 05</li> </ul>  <ul style="list-style-type: none"> <li>La luz de estado de BlueLink parpadea 5 veces repetidamente</li> </ul>	<p>El control envía mensajes al motor para que funcione, pero el eje del motor no gira.</p>	<ol style="list-style-type: none"> <li>1. Retire la bomba y trate de hacer funcionar el pulverizador. Si el motor funciona, compruebe si la bomba o la transmisión están bloqueadas o congeladas. Si no funciona el pulverizador, continúe con el paso 2.</li> <li>2. Apague el pulverizador y desconecte la alimentación eléctrica del pulverizador.</li> <li>3. Desmonte la cubierta del motor</li> <li>4. Desconecte el conector o conectores que haya encima del motor. Compruebe que los conectores estén limpios. Vuelva a enchufar los conectores. Compruebe que los conectores estén bien colocados y sujetos.</li> <li>5. Apague el pulverizador y gire el ventilador del motor 1/2 vuelta. Reinicie el pulverizador. Si el pulverizador se pone en marcha, sustituya la tarjeta de control. Si no funciona el pulverizador, continúe con el paso 5.</li> <li>6. <b>Realice una prueba de rotación:</b> efectúe una prueba exhaustiva del conector de campo del motor de 4 clavijas. Desconecte la bomba de fluido del pulverizador. Pruebe el motor colocando un puente entre las clavijas 1 y 2. Gire el ventilador del motor a aproximadamente 2 revoluciones por segundo. Debe sentir una resistencia al movimiento no uniforme en el ventilador. Se debe sustituir el motor si no se siente resistencia. Repítalo para las combinaciones de clavijas [1 y 3] y [2 y 3]. La clavija 4 (el cable verde) no se usa en esta prueba. Si toda la prueba de giro es positiva, continúe con el paso 6.</li> </ol> <p>Consulte la ilustración en la página siguiente:</p>

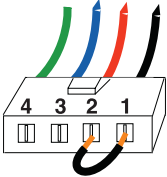
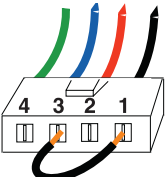
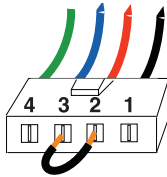

Problema	Causa	Solución
		<p data-bbox="682 240 905 264">Verde Azul Rojo Negro</p> <p data-bbox="632 380 717 404"><b>PASO 1:</b></p>  <p data-bbox="690 479 913 503">Verde Azul Rojo Negro</p> <p data-bbox="632 612 717 636"><b>PASO 2:</b></p>  <p data-bbox="690 716 913 740">Verde Azul Rojo Negro</p> <p data-bbox="632 862 717 886"><b>PASO 3:</b></p> 

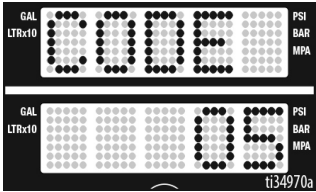
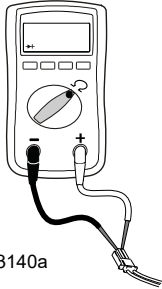
Problema	Causa	Solución												
<ul style="list-style-type: none"> <li>El pulverizador no funciona</li> <li>La pantalla muestra el código 05</li> </ul>  <ul style="list-style-type: none"> <li>La luz de estado de BlueLink parpadea 5 veces repetidamente</li> </ul>	<p>El control envía mensajes al motor para que funcione, pero el eje del motor no gira.</p>	<ol style="list-style-type: none"> <li><b>Efectúe la prueba de cortocircuito de campo:</b> efectúe una prueba exhaustiva del conector de campo del motor de 4 clavijas. No debe haber continuidad entre la clavija 4, el cable de conexión a tierra y ninguna de las 3 clavijas restantes. Si falla la prueba del conector de campo del motor, sustituya el motor.</li> <li><b>Compruebe el interruptor térmico del motor:</b> desenchufe los cables térmicos. Ajuste el medidor a ohmios. El medidor debe medir la resistencia correcta para cada unidad (vea la tabla a continuación).</li> </ol>  <p>ti13140a</p> <table border="1" data-bbox="607 837 988 1052"> <thead> <tr> <th colspan="2">Tabla de resistencias:</th> </tr> </thead> <tbody> <tr> <td>695/Mark IV de 240 V</td> <td>0 ohmios</td> </tr> <tr> <td>795/Mark IV de 120 V</td> <td>2 kilohmios</td> </tr> <tr> <td>1095/Mark V de 230 V</td> <td>3,9 kilohmios</td> </tr> <tr> <td>1595/Mark V de 120 V/Mark VII</td> <td>6,2 kilohmios</td> </tr> <tr> <td>Mark X</td> <td>10,0 kilohmios</td> </tr> </tbody> </table>	Tabla de resistencias:		695/Mark IV de 240 V	0 ohmios	795/Mark IV de 120 V	2 kilohmios	1095/Mark V de 230 V	3,9 kilohmios	1595/Mark V de 120 V/Mark VII	6,2 kilohmios	Mark X	10,0 kilohmios
Tabla de resistencias:														
695/Mark IV de 240 V	0 ohmios													
795/Mark IV de 120 V	2 kilohmios													
1095/Mark V de 230 V	3,9 kilohmios													
1595/Mark V de 120 V/Mark VII	6,2 kilohmios													
Mark X	10,0 kilohmios													

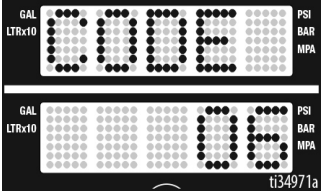
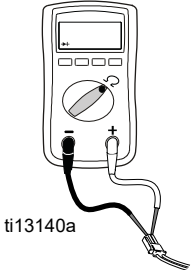
Problema	Causa	Solución												
<ul style="list-style-type: none"> <li>El pulverizador no funciona</li> <li>La pantalla muestra el código 06</li> </ul>  <ul style="list-style-type: none"> <li>La luz de estado de BlueLink parpadea 6 veces repetidamente</li> </ul>	<p>Motor sobrecalentado.</p>	<p><b>NOTA:</b> El motor debe haberse enfriado para la prueba.</p> <ol style="list-style-type: none"> <li>Mantenga el pulverizador en un lugar más fresco y con buena ventilación. Asegúrese de que la admisión de aire del motor no esté bloqueada.</li> <li>Desmonte la cubierta del motor Asegúrese de que el ventilador esté bien acoplado al eje del motor.</li> <li>Compruebe el conector del interruptor térmico (cables amarillos) situado encima del motor.</li> <li>Desconecte el conector del interruptor térmico que hay encima del motor. Asegúrese de que los contactos están limpios y asegurados. Mida la resistencia del interruptor térmico. Si la lectura no es correcta, sustituya el motor.</li> </ol> <p><b>Compruebe el interruptor térmico del motor:</b> desenchufe los cables térmicos. Ajuste el medidor a ohmios. El medidor debe medir la resistencia correcta para cada unidad (vea la tabla a continuación).</p>  <p>ti13140a</p> <table border="1" data-bbox="626 976 1025 1167"> <thead> <tr> <th colspan="2">Tabla de resistencias:</th> </tr> </thead> <tbody> <tr> <td>695/Mark IV de 240 V</td> <td>0 ohmios</td> </tr> <tr> <td>795/Mark IV de 120 V</td> <td>2 kilohmios</td> </tr> <tr> <td>1095/Mark V de 240V</td> <td>3,9 kilohmios</td> </tr> <tr> <td>1595/Mark V de 120 V/Mark VIII</td> <td>6,2 kilohmios</td> </tr> <tr> <td>Mark X</td> <td>10,0 kilohmios</td> </tr> </tbody> </table> <ol style="list-style-type: none"> <li>Vuelva a conectar el conector del interruptor térmico a la toma de la tarjeta de control. Conecte la alimentación, encienda el pulverizador y gire el mando de control 1/2 vuelta a la derecha. Si el pulverizador no se pone en marcha, sustituya la placa de control.</li> </ol>	Tabla de resistencias:		695/Mark IV de 240 V	0 ohmios	795/Mark IV de 120 V	2 kilohmios	1095/Mark V de 240V	3,9 kilohmios	1595/Mark V de 120 V/Mark VIII	6,2 kilohmios	Mark X	10,0 kilohmios
Tabla de resistencias:														
695/Mark IV de 240 V	0 ohmios													
795/Mark IV de 120 V	2 kilohmios													
1095/Mark V de 240V	3,9 kilohmios													
1595/Mark V de 120 V/Mark VIII	6,2 kilohmios													
Mark X	10,0 kilohmios													

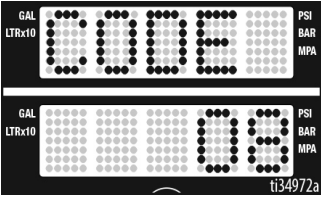
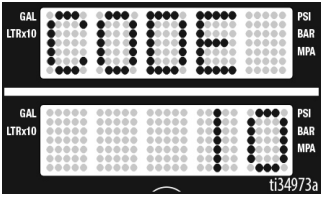
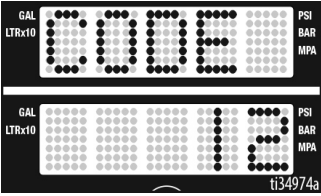
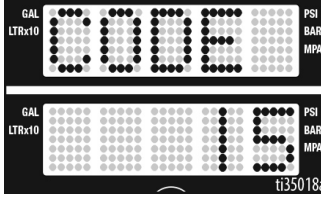
Problema	Causa	Solución
<ul style="list-style-type: none"> <li>El pulverizador no funciona</li> <li>La pantalla muestra el código 08</li> </ul>  <ul style="list-style-type: none"> <li>La luz de estado de BlueLink parpadea 8 veces repetidamente</li> </ul>	<p>La tensión de la alimentación es demasiado baja para el funcionamiento del pulverizador.</p>	<ol style="list-style-type: none"> <li>1. Apague el pulverizador y desconecte la alimentación eléctrica del pulverizador.</li> <li>2. Quite otros equipos que utilicen el mismo circuito.</li> <li>3. Localice un buen suministro de voltaje para evitar daños en los componentes electrónicos.</li> </ol>
<ul style="list-style-type: none"> <li>El pulverizador no funciona</li> <li>La pantalla muestra el código 10</li> </ul>  <ul style="list-style-type: none"> <li>La luz de estado de BlueLink parpadea 10 veces repetidamente</li> </ul>	<p>La tarjeta de control se ha sobrecalentado.</p>	<ol style="list-style-type: none"> <li>1. Asegúrese de que la admisión de aire del motor no esté bloqueada.</li> <li>2. Asegúrese de que el ventilador esté bien acoplado al eje del motor.</li> <li>3. Cambie la placa de control.</li> <li>4. Sustituya el motor.</li> </ol>
<ul style="list-style-type: none"> <li>El pulverizador no funciona</li> <li>La pantalla muestra el código 12</li> </ul>  <ul style="list-style-type: none"> <li>La luz de estado de BlueLink parpadea 12 veces repetidamente</li> </ul>	<p>Se ha habilitado la protección de corriente excesiva</p>	<p>Encienda y apague.</p>
<ul style="list-style-type: none"> <li>El pulverizador no funciona</li> <li>La pantalla muestra el código 15</li> </ul>  <ul style="list-style-type: none"> <li>La luz de estado de BlueLink parpadea 15 veces repetidamente</li> </ul>	<p>El motor no gira (no llega corriente al motor)</p>	<ol style="list-style-type: none"> <li>1. Apague el pulverizador y desconecte la alimentación eléctrica del pulverizador.</li> <li>2. Desmonte la cubierta del motor</li> <li>3. Desconecte el control del motor e inspeccione la existencia de daños en los conectores.</li> <li>4. Vuelva a conectar el control del motor.</li> <li>5. Encienda la unidad. Si el código continúa, sustituya la placa de control.</li> </ol>

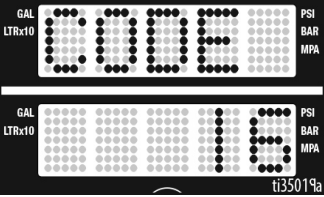
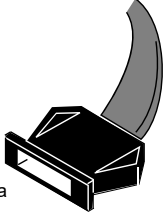
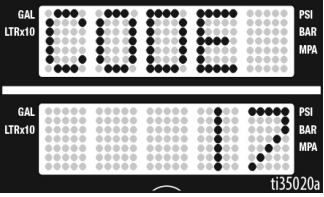
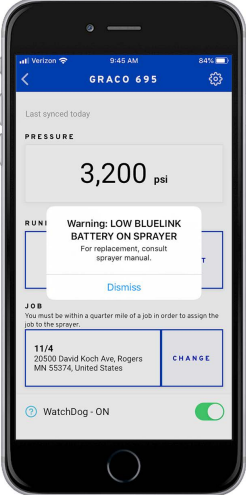
Problema	Causa	Solución
<ul style="list-style-type: none"> <li>El pulverizador no funciona</li> <li>La pantalla LED muestra el código 16</li> </ul>  <ul style="list-style-type: none"> <li>La luz de estado de BlueLink parpadea 16 veces repetidamente</li> </ul>	<p>El sensor de posición del motor no funciona</p>	<ol style="list-style-type: none"> <li>1. Apague el pulverizador y desconecte la alimentación eléctrica del pulverizador.</li> <li>2. Desmonte la cubierta del motor</li> <li>3. Desconecte el sensor de posición del motor e inspeccione en busca de daño en los conectores.</li> </ol>  <p>ti18685a</p> <ol style="list-style-type: none"> <li>4. Vuelva a conectar el sensor.</li> <li>5. Encienda la unidad. Si el código continúa, sustituya el motor.</li> </ol>
<ul style="list-style-type: none"> <li>El pulverizador no funciona</li> <li>La pantalla muestra el código 17</li> </ul>  <ul style="list-style-type: none"> <li>La luz de estado de BlueLink parpadea 17 veces repetidamente</li> </ul>	<p>La tensión de la alimentación del pulverizador es incorrecta</p>	<ol style="list-style-type: none"> <li>1. Apague el pulverizador y desconecte la alimentación eléctrica del pulverizador.</li> <li>2. Localice un buen suministro de voltaje para evitar daños en los componentes electrónicos.</li> </ol>
<ul style="list-style-type: none"> <li>Aparece un error en la aplicación Graco BlueLink</li> </ul> 	<p>Pila agotada</p>	<p>Consulte <b>Sustitución de la pila de BlueLink</b>, página 31.</p>

## Continuación del apartado eléctrico

El pulverizador no funciona en absoluto, la pantalla está en blanco o la luz de estado de BlueLink no se enciende nunca.

(Consulte la página siguiente para ver los pasos)

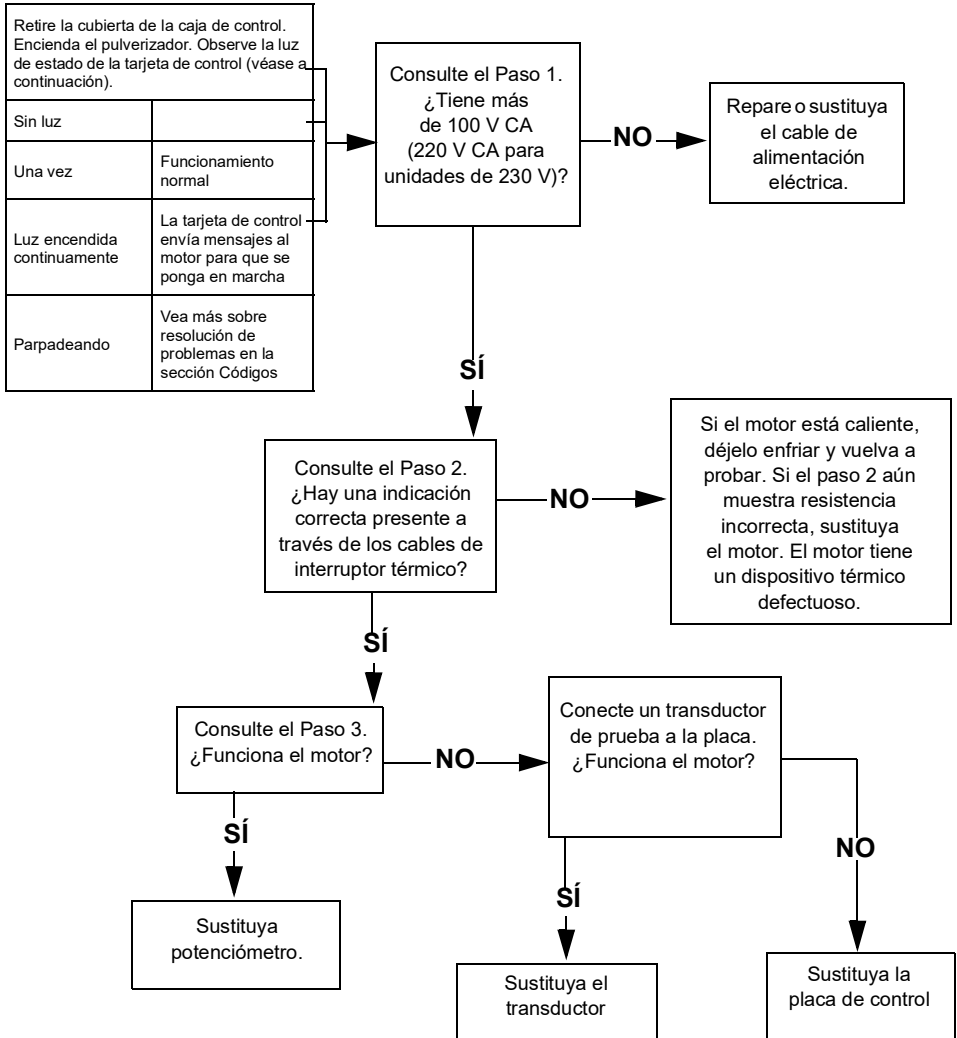

## PASO 1:

Enchufe el cable de alimentación eléctrica y ponga el interruptor en posición de encendido (ON). Conecte las sondas en el interruptor de encendido/apagado. Coloque el medidor en VCA.

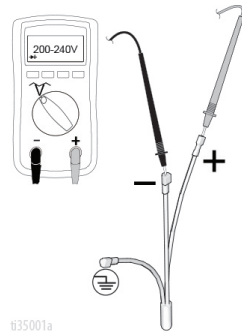

## PASO 2:

Compruebe el interruptor térmico del motor. Desenchufe los cables amarillos situados encima del motor. El medidor debe indicar de acuerdo con la Tabla de resistencias de la página 42.

**NOTA:** El motor debe estar frío durante la lectura.

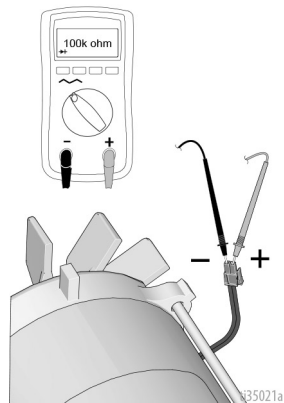

## PASO 3:

Enchufe el cable de alimentación eléctrica y ponga el interruptor en posición de encendido (ON). Desconecte el potenciómetro.

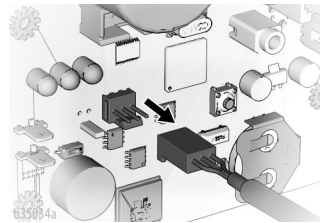

## Continuación del apartado eléctrico

### El pulverizador no se apaga

1. Realice el **Procedimiento de descompresión**, página 18. Primero deje la válvula de cebado abierta, ponga el interruptor de alimentación en posición de apagado (OFF) y desenchufe el pulverizador de la toma de corriente.
2. Siga el procedimiento descrito a continuación para la resolución del problema.

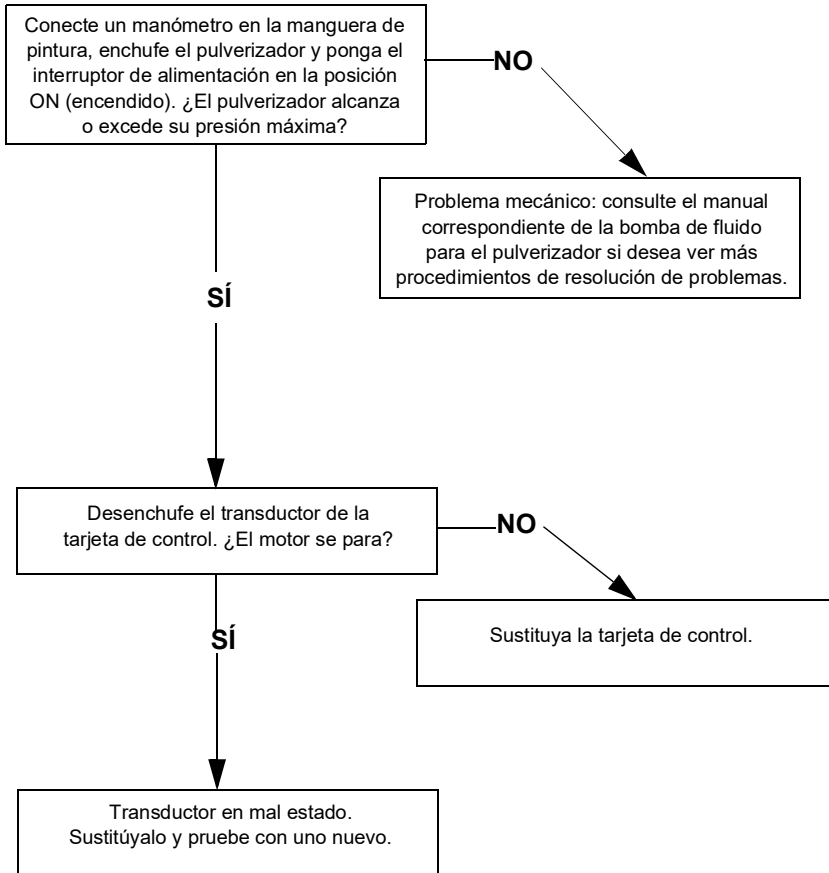





## Piezas de Lo-Boy Standard 695/795

Ref.	Par de apriete
1	40-45 lb-pulg. (4,5 - 5,0 N•m)
2	9-11 lb-pulg. (1,0 - 1,2 N•m)
3	200-230 lb-pulg. (22,6 - 25,9 N•m)
4	190-210 lb-pulg. (21,4 - 23,7 N•m)
5	22-28 lb-pulg. (2,4 - 3,1 N•m)
6	25-30 lb-pie (33,8 - 40,6 N•m)
7	70-80 lb-pie (94,9 - 108,4 N•m)
8	130-150 lb-pulg. (14,6 - 16,9 N•m)
9	65-85 in-lb (7,3 - 9,6 N•m)

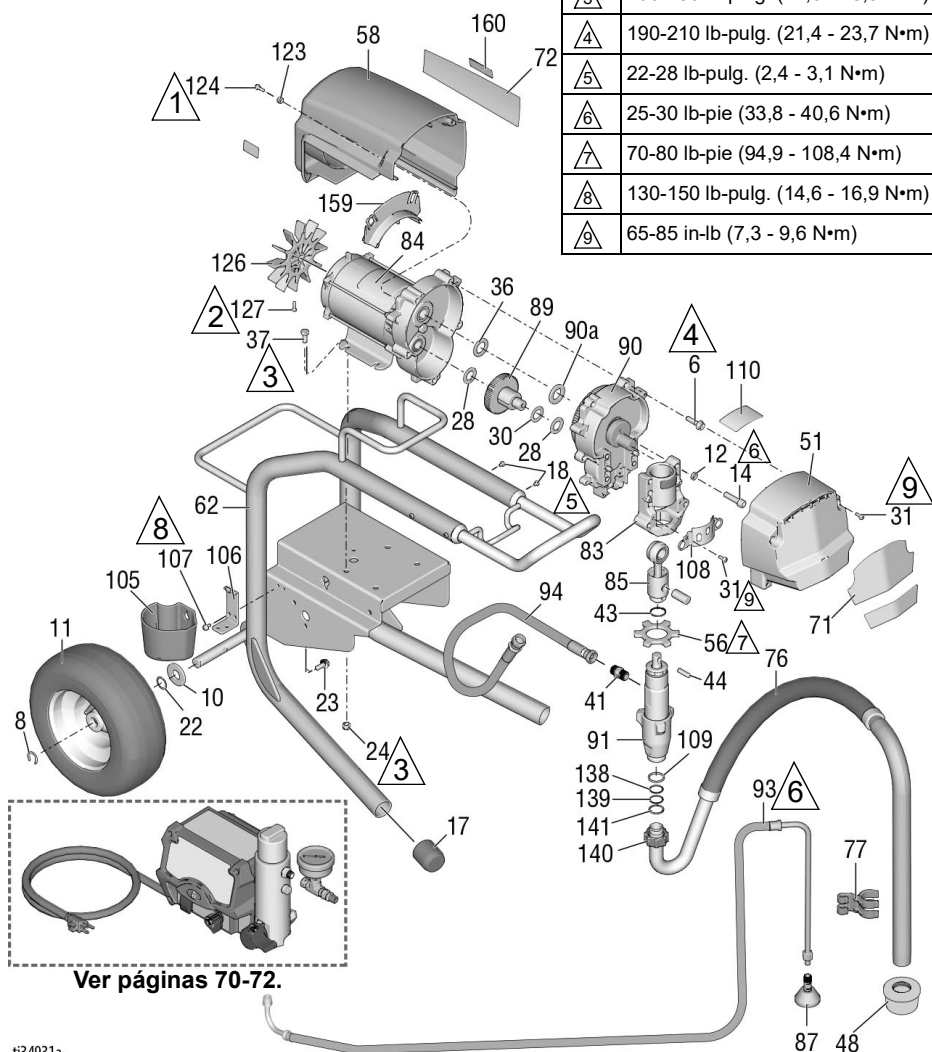

ti34931a

## Lista de piezas de Lo-Boy Standard 695/795

Ref.	Pieza	Descripción	Cant.	Ref.	Pieza	Descripción	Cant.
6	15C753	TORNILLO, máquina, Torx, cabeza plana	5	89	287289	ENGRANAJE, combinación; incluye 28, 30.	1
8	15E891	CLIP, retención	2				1
10	156306	ARANDELA, plana	2	90	287283	ALOJAMIENTO, accionamiento incluye 6, 36, 90a	
11*	119420	RUEDA, neumática	2	90a	107089	ARANDELA, carrera, empuje	1
12	106115	ARANDELA, seguridad, muelle	4	91	16Y598	BOMBA, desplazamiento, 695/795	1
14	17E788	TORNILLO, cabeza hueca	4				1
17	15C871	TAPA, pata	2	93	248217	MANGUERA, drenaje; incluye 87	
18	109032	TORNILLO, máquina, cab. trunc.	4	94	16X904	MANGUERA, acoplada, 3/8 x 19,5	1
22	116038	ARANDELA, resorte ondulado	2	99	24A249	ASA, carro	1
24	111040	TUERCA, hex., embridada	4	105	276975	COPA, drenaje	1
28	114672	ARANDELA, empuje	2	106	15F952	MÉNSULA, copa de drenaje	1
30	114699	ARANDELA, empuje	1	107	114423	TORNILLO, máquina, cabeza hex.	2
31	118444	TORNILLO, máquina, arandela hex.	6	108	16X770	PROTECTOR, varilla de unión	1
36	116191	ARANDELA, empuje	1	109	115099	ARANDELA, manguera de jardín	1
37	100057	TORNILLO, cabeza, cab. hex.	4	110		ETIQUETA, serie Standard	1
41	196178	ACC. CONEX.	1		17E924	Ultra	
43	176817	RESORTE, retención	1		17G987	Ultimate	
44	176818	PASADOR, recto, sin cabeza	1	117	187437	ETIQUETA, torsión	1
48	189920	COLADOR, (1-11 1/2 NPSM)	1	123	276980	OJAL, cubierta	2
51	24V023	CUBIERTA, accionamiento, plástico, pintado; incluye 31	1	124	119250	TORNILLO, hombro, arandela hex.	2
56	17A257	TUERCA, retención	1	126	15D088	VENTILADOR, motor	1
58	287281	PROTECTOR 695, motor, pintado; incluye 123, 124	1	127	115477	TORNILLO, maq., Torx, cabeza troncocónica	1
62	24Y424	BASTIDOR, carro	1	128▲		ETIQUETA, ADVERTENCIA (no se muestra)	1
71		ETIQUETA, frontal	1		222385	Inglés, francés, español	
	17E728	Ultra 695			17A134	Inglés, chino, coreano	
	17E730	Ultra 795			17R476	Inglés, español, portugués	
	17E736	Ultimate 695		138	117559	JUNTA TÓRICA	2
72		ETIQUETA, lateral	1	139	118505	ANILLO, retención, externo	1
	17E729	Ultra 695		140	15C980	CONTRATUERCA	1
	17E731	Ultra 795		141	15C981	ARANDELA, giratoria, aspiración	1
	17E737	Ultimate 695		159	278075	DEFLECTOR	1
76	248216	MANGUERA, aspiración; incluye 109, 138, 139, 140, 141	1	160	15Y118	ETIQUETA, Fabricado en EE. UU.	1
77	15D000	CLIP, línea de drenaje	1				
83	24V026	ALOJAMIENTO, cojinete; incluye 12, 14, 31, 108, 117	1				
84	257185	MOTOR, eléctrico; incluye 126, 127	1				
85	241008	VARILLA, conexión; incluye 43	1				
87	241920	DEFLECTOR, roscado	1				

\* KIT 253132, reparación, tubo, 11 pulg.

▲ Existen a su disposición etiquetas, placas y tarjetas de seguridad de repuesto sin coste alguno.

## Piezas de Hi-Boy Standard 695/795/Mark IV HD

Ref.	Par de apriete
	40-45 lb-pulg. (4,5 - 5,0 N•m)
	9-11 lb-pulg. (1,0 - 1,2 N•m)
	200-230 lb-pulg. (22,6 - 25,9 N•m)
	190-210 lb-pulg. (21,4 - 23,7 N•m)
	22-28 lb-pulg. (2,4 - 3,1 N•m)
	25-30 lb-pie (33,8 - 40,6 N•m)
	70-80 lb-pie (94,9 - 108,4 N•m)
	130-150 lb-pulg. (14,6 - 16,9 N•m)
	65-85 lb-pulg. (7,3 - 9,6 N•m)

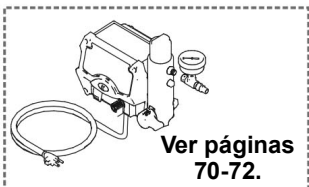
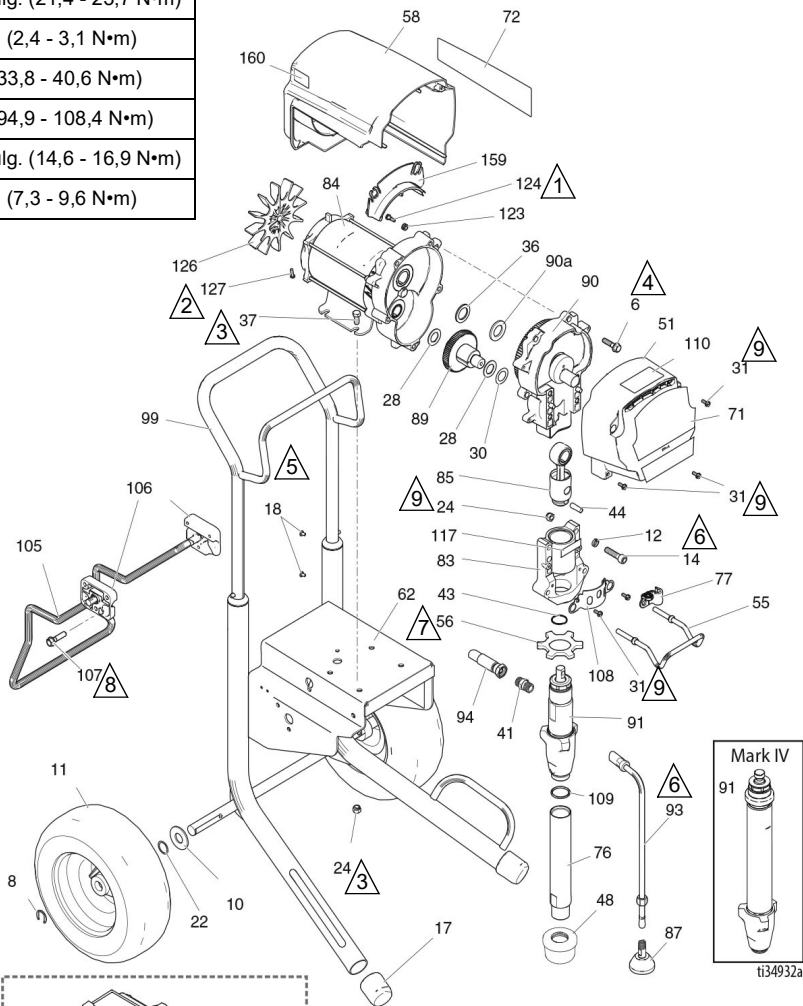

# Piezas de Hi-Boy Standard 695/795/Mark IV HD









## Lista de piezas de Hi-Boy Standard 695/795/Mark IV HD

Ref.	Pieza	Descripción	Cant.	Ref.	Pieza	Descripción	Cant.
6	15C753	TORNILLO, máquina, Torx, cabeza plana	5	84		MOTOR, eléctrico; incluye 106, 127	1
8	15E891	CLIP, retención	2	257185		695/Mark IV HD 230 V	
10	156306	ARANDELA, plana	2	257186		795/Mark IV HD 120 V	
11*	119420	RUEDA, neumática	2	85	241008	VARILLA, conexión; incluye 43	1
12	106115	ARANDELA, seguridad, muelle	4	87	241920	DEFLECTOR, roscado	1
14	17E788	TORNILLO, cabeza hueca	4	89	287289	ENGRANAJE, combinación; incluye 28, 30.	1
17	15C871	TAPA, pata	2				
18	109032	TORNILLO, máquina, cab. trunc.	4	90		ALOJAMIENTO, accionamiento; incluye 6, 36, 90a	1
22	116038	ARANDELA, resorte ondulado	2	287283		695/Mark IV HD 230 V	
24	111040	TUERCA, hex., embreadada	6	287284		795/Mark IV HD 120 V	
28	114672	ARANDELA, empuje	2	90a	107089	ARANDELA, carrera, empuje	1
30	114699	ARANDELA, empuje	1				
31	118444	TORNILLO, máquina, arandela hex.	6	91		BOMBA, desplazamiento; incluye 41, 109	1
36	116191	ARANDELA, empuje	1	16Y598		695/795	
37	100057	TORNILLO, cabeza, cab. hex.	4	17H828		Mark IV HD	
41	196178	ACC. CONEX.	1	93	244240	MANGUERA, acoplada; incluye 87	1
43	176817	RESORTE, retención	1	94	16X904	MANGUERA, acoplada, 3/8 x 19,5	1
44	176818	PASADOR, recto, sin cabeza	1	99	287489	ASA, carro	1
48	189920	COLADOR, (1-11 1/2 NPSM)	1	105	16X695	COLGADOR, con soporte, carro	1
51	24V023	CUBIERTA, accionamiento, plástico, pintado; incluye 31	1	106	15C982	CAM, carro	2
55	16C457	COLGADOR, cubo	1	107	114531	TORNILLO, máquina, cabeza arandela hexagonal	4
56	17A257	TUERCA, retención	1	108	16X770	PROTECTOR, varilla de unión	1
58		PROTECCIÓN, motor, pintado; incluye 123, 124	1	109	118494	EMPAQUETADURA, junta tórica	1
	287281	695/Mark IV 230 V		110		ETIQUETA, serie Standard	1
	287282	795/Mark IV 120 V		17E924		Ultra/Mark HD	
62	24Y429	BASTIDOR, carro	1	17G987		Ultimate	
71		ETIQUETA, frontal	1	117	187437	ETIQUETA, torsión	1
	17E728	Ultra 695		123	276980	OJAL, cubierta	2
	17E730	Ultra 795		124	119250	TRORNILLO, hombro, arandela, hex.	2
	17E736	Ultimate 695		126	15D088	VENTILADOR, motor	1
	17E738	Ultimate 795		127	115477	TORNILLO, máquina, Torx, cabeza troncocónica	1
	17E745	Mark IV					
72		ETIQUETA, lateral	1	128▲		ETIQUETA, ADVERTENCIA (no se muestra)	1
	17E729	Ultra 695		222385		Inglés, francés, español	
	17E731	Ultra 795		17A134		Inglés, chino, coreano	
	17E737	Ultimate 695		17R476		Inglés, español, portugués	
	17E739	Ultimate 795		159	278075	DEFLECTOR	1
	17E744	Mark IV 230 V		160	15Y118	ETIQUETA, Fabricado en EE. UU.	1
	17E746	Mark IV 120V					
76	248214	TUBO, admisión; incluye 109	1				
77	278204	CLIP, de resorte	1				
		ALOJAMIENTO, cojinete; incluye 12, 14, 24, 31, 55, 77, 108, 117	1				
83	24V026						

\* KIT 253132, reparación, tubo, 11 pulg.

▲ Existen a su disposición etiquetas, placas y tarjetas de seguridad de repuesto sin coste alguno.

## Piezas de Hi-Boy Standard 1095/1595/Mark V HD/Mark VII HD

Ref.	Par de apriete
	40-45 lb-pulg. (4,5 - 5,0 N•m)
	9-11 lb-pulg. (1,0 - 1,2 N•m)
	200-230 lb-pulg. (22,6 - 25,9 N•m)
	190-210 lb-pulg. (21,4 - 23,7 N•m)
	22-28 lb-pulg. (2,4 - 3,1 N•m)
	25-30 lb-pie (33,8 - 40,6 N•m)
	70-80 lb-pie (94,9 - 108,4 N•m)
	130-150 lb-pulg. (14,6 - 16,9 N•m)
	65-85 in-lb (7,3 - 9,6 N•m)

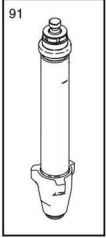
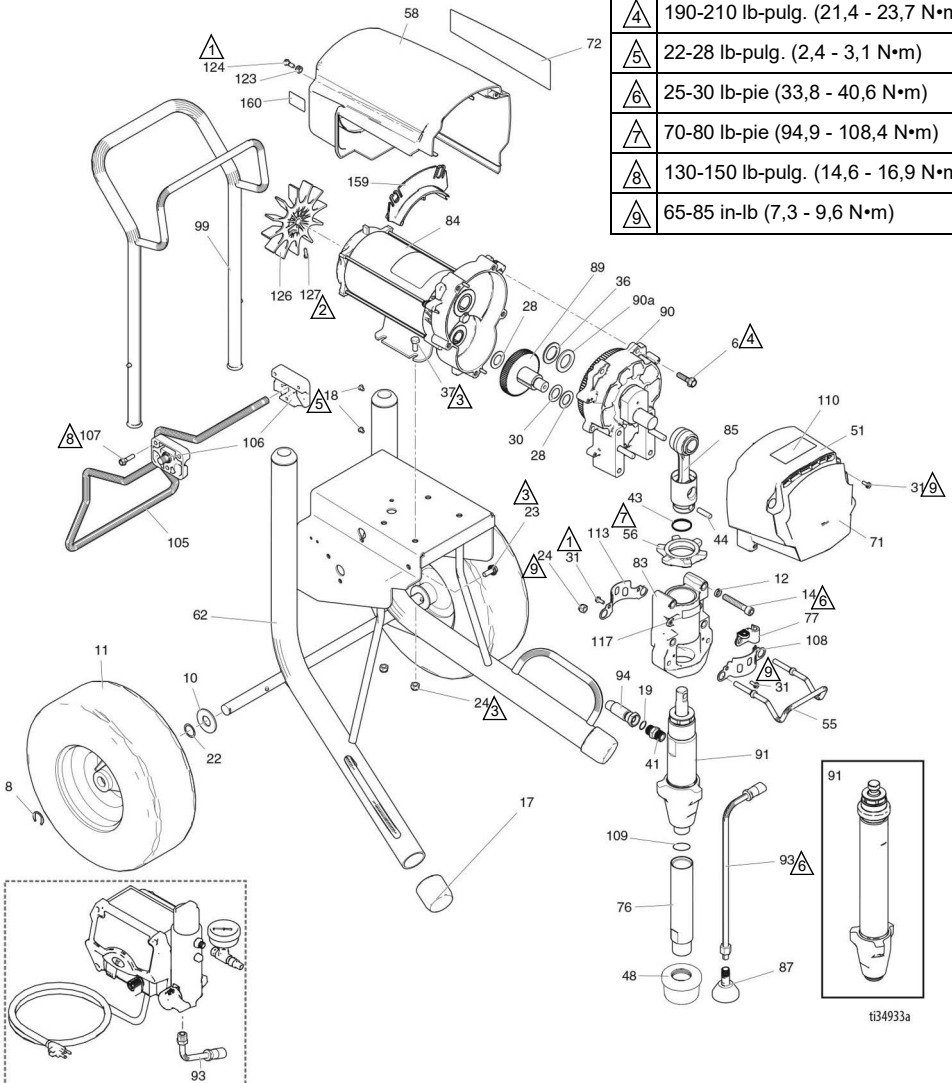

ti34933a

## Lista de piezas de Hi-Boy Standard 1095/1595/Mark V HD/ Mark VII HD

Ref.	Pieza	Descripción	Cant.	Ref.	Pieza	Descripción	Cant.
6	15C753	TORNILLO, máquina, Torx, cabeza plana	5	257187	1095/Mark V 230V/Mark V Japón		
8	15E891	CLIP, retención	2	257188	1595/Mark V 120 V/UK Mark V/ Mark VII		
10	156306	ARANDELA, plana	2	24V021	VARILLA, conexión; incluye 43, 44		1
11*	119509	RUEDA, neumática	2	87	241920	DEFLECTOR, roscado	1
12	106115	ARANDELA, seguridad, muelle	4	89	287290	ENGRANAJE, combinación; incluye 28, 30.	1
14	17E789	TORNILLO, cabeza hueca	4	90		ALOJAMIENTO, accionamiento incluye 6, 36, 90a	1
17	276974	REGATÓN, pata	2	287294	1095 110 V/120 V		
18	108795	TORNILLO, máquina, cab. tronc.	4	287295	1095 230 V/1595/Mark V		
19	102982	EMPAQUETADURA, junta tórica (Mark V/Mark VII)	1	24M417	MARK VII		
22	116038	ARANDELA, resorte ondulado	2	90a	194173	ARANDELA, carrera, empuje	1
23	117791	TORNILLO, cabeza, cab. embr.	2	91		BOMBA, desplazamiento; incluye 41, 76, 109	1
24	111040	TUERCA, hex., embridada	6	16Y706	1095/1595		
28	114672	ARANDELA, empuje	2	17H829	Mark V		
30	114699	ARANDELA, empuje	1	17H830	MARK VII		
31	118444	TORNILLO, máquina, arandela hex.	8	93	244240	MANGUERA, drenaje; incluye 87	1
36	116192	ARANDELA, empuje	1	94		MANGUERA, acoplada, 3/8 x 15,75 pies	1
37	100057	TORNILLO, cabeza, cab. hex.	4		16X904	1095/1595	
41		ACC. CONEX., bomba, desc. rápida	1		24V029	Mark V/Mark VII; incluye 19	
	196178	1095/1595		99	24A250	ASA, carro	1
	16X834	Mark V/Mark VII		105	16X696	COLGADOR, con soporte, carro	1
43	119778	RESORTE, retención	1	106	15C982	CAM, carro	2
44	183210	PASADOR, bomba	1	107	114531	TORNILLO, máquina, cabeza arandela hexagonal	4
48	189920	COLADOR, (1-11 1/2 NPSM)	1	108	16X770	BOMBA, varilla de protección	1
51	24V024	CUBIERTA, accionamiento, plástico, pintado; Incluye 31	1	109	118494	EMPAQUETADURA, junta tórica	1
55	16C457	COLGADOR, cubo	1	110		ETIQUETA, serie Standard	1
56	193031	TUERCA, retención	1		17E924	Ultra/Mark	
58	287282	PROTECCIÓN, motor, pintado; incluye 123, 124	1		17G987	Ultimate	
62	24Y428	BASTIDOR, carro 1095/1595	1	113	15C762	PROTECTOR, varilla de unión	1
71		ETIQUETA, UltraMax	1	117	187437	ETIQUETA, torsión	1
	17E732	Ultra 1095		123	276980	OJAL, cubierta	2
	17E734	Ultra 1595		124	119250	TRORNILLO, hombro, arandela, hex.	3
	17E740	Ultimate 1095		126	15D088	VENTILADOR, motor	1
	17E742	Ultimate 1595		127	115477	TORNILLO, máquina, Torx, cabeza tronco cónica	1
	17E747	Mark V HD		128▲		ETIQUETA, ADVERTENCIA (no se muestra)	1
	17E749	MARK VII HD			222385	Inglés, francés, español	
72		ETIQUETA, UltraMax II 1095/1595	1		17A134	Inglés, chino, coreano	
	17E733	Ultra 1095			17R476	Inglés, español, portugués	
	17E735	Ultra 1595		159	278075	DEFLECTOR	1
	17E741	Ultimate 1095		160	15Y118	ETIQUETA, Fabricado en EE. UU.	1
	17E743	Ultimate 1595		161	110476	ACC. CONEX., Mark VII	1
	17E748	Mark V HD					
	17E750	MARK VII HD					
76	248215	TUBO, admisión; incluye 109	1				
77	278204	CLIP, línea de drenaje	1				
		ALOJAMIENTO, cojinete; incluye 12, 14, 24, 31, 55, 77, 108, 113, 117	1				
83	24V027						
84		MOTOR, eléctrico; incluye 126, 127	1				

\* KIT 253132, reparación, tubo, 11 pulg.

▲ Existen a su disposición etiquetas, placas y tarjetas de seguridad de repuesto sin coste alguno.

## Piezas de Mark X HD Standard

Ref.	Par de apriete
①	40-45 lb-pulg. (4,5 - 5,0 N•m)
②	6,2 - 6,7 N•m (55-60 lb-pulg.)
③	200-230 lb-pulg. (22,6 - 25,9 N•m)
④	190-210 lb-pulg. (21,4 - 23,7 N•m)
⑤	22-28 lb-pulg. (2,4 - 3,1 N•m)
⑥	25-30 lb-pie (33,8 - 40,6 N•m)
⑦	70-80 lb-pie (94,9 - 108,4 N•m)
⑧	130-150 lb-pulg. (14,6 - 16,9 N•m)
⑨	65-85 in-lb (7,3 - 9,6 N•m)

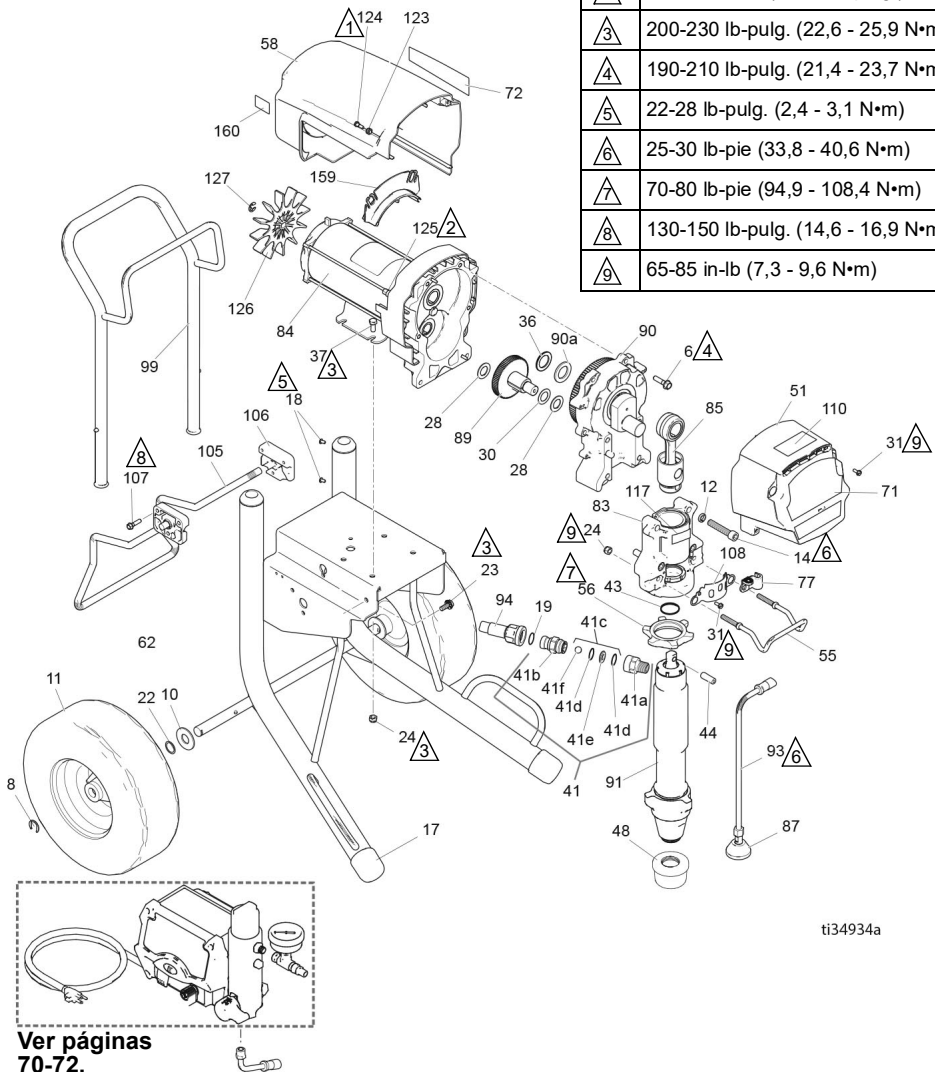

ti34934a



## Lista de piezas de Mark X HD Standard

Ref.	Pieza	Descripción	Cant.	Ref.	Pieza	Descripción	Cant.
6	15C753	TORNILLO, máquina, Torx, cabeza plana	6	83	24V028	ALOJAMIENTO, cojinete; incluye 12, 14, 24, 31, 55, 77, 108, 117	1
8	15E891	CLIP, retención	2	84	258909	MOTOR, eléctrico; incluye 125, 126, 127	1
10	156306	ARANDELA, plana	2	85	24V022	VARILLA, conexión; incluye 43, 44	1
11*	119509	RUEDA, neumática	2	87	241920	DEFLECTOR, roscado	1
12	112600	ARANDELA, seguridad, muelle	4	89	288035	ENGRANAJE, combinación; incluye 28, 30.	1
14	17E790	TORNILLO, cabeza hueca	4	90	287990	ALOJAMIENTO, accionamiento; incluye 6, 36, 90a	1
17	276974	REGATÓN, pata	2	90a	194173	ARANDELA, carrera, empuje	1
18	108795	TORNILLO, máquina, cab. tronc.	4	91	17H831	BOMBA, desplazamiento	1
19	102982	JUNTA TÓRICA	1	93	244240	MANGUERA, drenaje; incluye 87	1
22	116038	ARANDELA, resorte ondulado	2	94	24V029	MANGUERA, acoplada; incluye 19	1
23	117791	TORNILLO, cabeza, cabeza embreada	2	99	24A250	ASA, carro	1
24	111040	TUERCA, bloqueo	6	105	16X696	COLGADOR, con soporte, carro	1
28	114672	ARANDELA, empuje	2	106	15C982	CAM, carro	2
30	114699	ARANDELA, empuje	1	107	114531	TORNILLO, máquina, cabeza arandela hexagonal	4
31	118444	TORNILLO, máquina, arandela hex.	6	108	16X770	PROTECTOR, varilla de unión	1
36	116192	ARANDELA, empuje	1	110	17E924	ETIQUETA, serie Standard	1
37	100057	TORNILLO, cabeza, cab. hex.	4	117	187437	ETIQUETA, torsión	1
41	24U755	VÁLVULA, retención, desc. rápida	1	123	276980	OJAL, cubierta	2
41a	16N461	ALOJAMIENTO, asiento, válvula de retención	1	124	119250	TRORNILLO, hombro, arandela, hex.	3
41b	16X837	ALOJAMIENTO, bola, válvula de retención	1	125	15G845	ESPACIADOR, separador	2
41c	24M725	KIT, reparación, válvula de retención; incluye 41d, 41e, 41f	1	126	15V577	VENTILADOR, motor	1
41d		JUNTA TÓRICA	2	127	122347	TORNILLO, máquina, Torx, cabeza tronco cónica	1
41e		ASIENTO	1	128▲		ETIQUETA, ADVERTENCIA (no se muestra)	1
41f		BOLA	1		222385	Inglés, francés, español	
43	119677	RESORTE, retención	1		17A134	Inglés, chino, coreano	
44	19B144	PASADOR, bomba	1		17R476	Inglés, español, portugués	
48	189920	COLADOR, (1-11 1/2 NPSM)	1	159	278075	DEFLECTOR	1
51	24V025	CUBIERTA, accionamiento, plástico, pintado; incluye 31	1	160	15Y118	ETIQUETA, Fabricado en EE. UU.	1
55	16C457	COLGADOR, cubo	1			* KIT 253132, reparación, tubo, 11 pulg.	
56	193394	TUERCA, retención	1			▲ Existen a su disposición etiquetas, placas y tarjetas de seguridad de repuesto sin coste alguno.	
58	287282	PROTECCIÓN, motor, pintado; incluye 123, 124	1				
62	24Y428	BASTIDOR, carro	1				
71	17E751	ETIQUETA, Mark X, parte delantera	1				
72	17E752	ETIQUETA, Mark X, lateral	1				
77	278204	CLIP, línea de drenaje	1				

## Piezas de ProContractor 695/795/Mark IV HD

Ref.	Par de apriete
①	40-45 lb-pulg. (4,5 - 5,0 N•m)
②	9-11 lb-pulg. (1,0 - 1,2 N•m)
③	200-230 lb-pulg. (22,6 - 25,9 N•m)
④	190-210 lb-pulg. (21,4 - 23,7 N•m)
⑤	120-130 lb-pulg. (13,5 - 14,6 N•m)
⑥	25-30 lb-pie (33,8 - 40,6 N•m)
⑦	38-42 lb-pie (51,5 - 56,9 N•m)
⑧	130-150 lb-pulg. (14,6 - 16,9 N•m)
⑨	90-110 lb-pulg. (10,1 - 12,4 N•m)
⑩	65-85 lb-pulg. (7,3 - 9,6 N•m)

Vea la página 68.

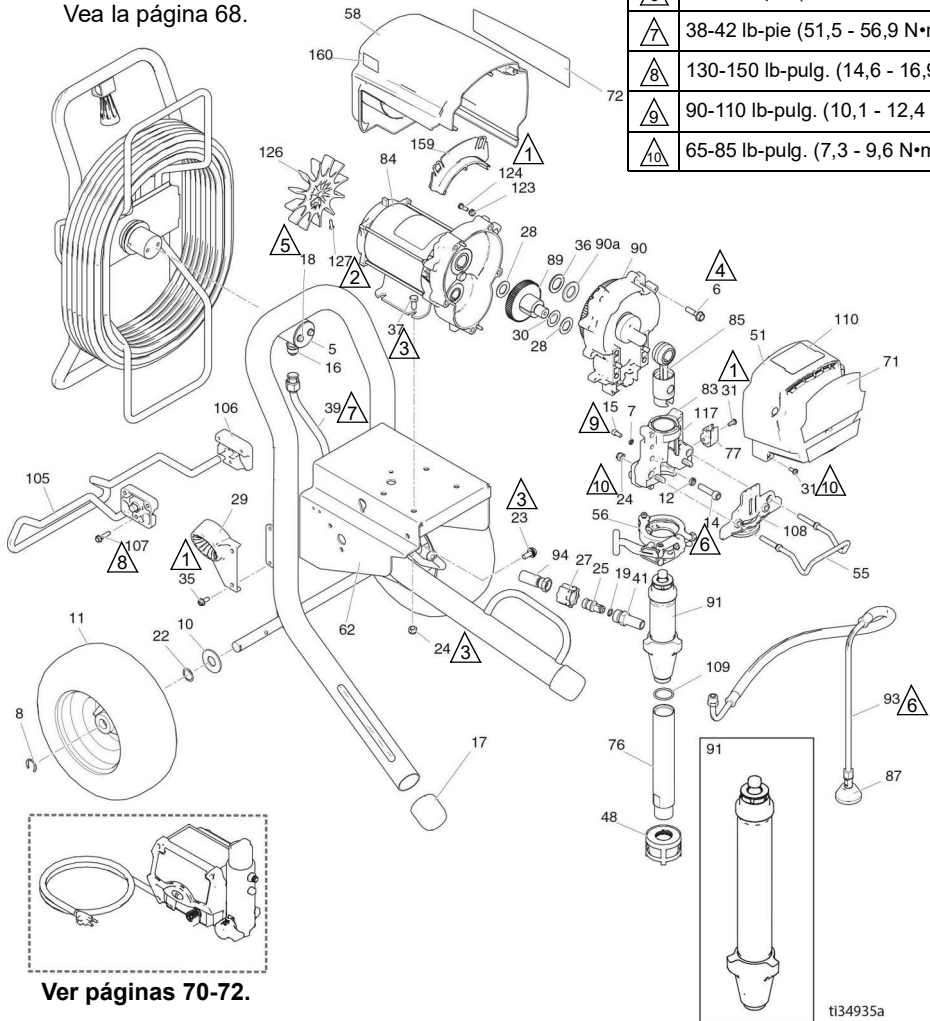

## Lista de piezas de 695/795/Mark IV HD ProContractor

Ref.	Pieza	Descripción	Cant.	Ref.	Pieza	Descripción	Cant.
5	16C975	PLACA, pivote	1	17E731	795 Ultra		
6	15C753	TORNILLO, máquina, cabeza arandela hex.	5	17E744	Mark IV		
7	105510	ARANDELA, seguridad, resorte	2	17E737	695 Ultimate		
8	15E891	CLIP, retención	2	17E739	795 Ultimate		
10	156306	ARANDELA, plana	2	76	248214	TUBO, admisión; incluye 109	1
11	119420	RUEDA, neumática	2	77	16X203	CLIP, línea de drenaje	1
12	106115	ARANDELA, seguridad, (collar alto)	4	83	24V087	ALOJAMIENTO, cojinete; incluye 7, 12, 14, 15, 24, 31, 55, 56, 77, 108, 117	1
14	17E788	TORNILLO, cabeza hueca	4	84		MOTOR, eléctrico	1
15	101550	TORNILLO, cabeza hueca	2		257185	695, Mark IV 230 V	
16	121311	ACC. CONEX., conector	1		257186	795, Mark IV 120 V	
17	276974	REGATÓN, pata	2	85	24V084	VARILLA, conexión	1
18	260212	TORNILLO, hex., cabeza arandela	2	87	241920	DEFLECTOR, roscado	1
19		EMPAQUETADURA, junta tórica	1	89	287289	ENGRANAJE, combinación; incluye 28, 30.	1
	107505	695/795		90		ALOJAMIENTO, accionamiento, M1; incluye 6, 36, 90a	1
	102982	Mark IV			287283	695, Mark IV 230 V	
22	116038	ARANDELA, resorte ondulado	2		287284	795, Mark IV 120 V	
23	117791	TORNILLO, cabeza, trilobulado	2	90a	107089	ARANDELA, carrera, empuje	1
24	111040	TUERCA, seguridad, nylon, patrón fino	6	91	17H823	BOMBA, desplazamiento; 695/795; incluye 41, 109	1
25	16X833	ACC. CONEX., QD, 695/795 695	1		17H832	BOMBA, desplazamiento, Mark IV	1
27	120583	TUERCA, mano, 695/795	1	93	244240	MANGUERA, drenaje, Ultra Hi-Boy; incluye 87	1
28	114672	ARANDELA, empuje	2	94		MANGUERA, acoplada, 3/8 x 15,75 pies	1
29	278083	GUÍA, manguera, Platinum	1		16X904	695/795	
30	114699	ARANDELA, empuje	1		24V029	Mark IV; incluye 19	
31	118444	TORNILLO, máquina, cabeza de arandela hex. ranurada	5	105	16X697	COLGADOR, soporte	1
35	117633	TORNILLO, ranurado, hex., cabeza de arandela	2	106	15C982	CAM, carro	2
36	116191	ARANDELA, empuje, 1095/795	1	107	114531	TORNILLO, máquina, cabeza arandela hex.	4
37	100057	TORNILLO, cabeza, cab. hex.	4	108	16X228	PLACA, delantera, 3900 PC11	1
39	24V095	TUBO, moldeado, Ultra, Platinum	1	109	118494	EMPAQUETADURA, junta tórica	1
41		ACC. CONEX.	1	110		ETIQUETA, Serie ProContractor	1
	16Y579	695/795			17E925	Ultra/ Mark	
	16X834	Mark IV			17G988	Ultimate	
48	15V573	COLADOR, (1-11 1/2 npsm)	1	117	187437	ETIQUETA, torsión	1
51	24V023	CUBIERTA, accionamiento, plástico, pintado; incluye 31	1	123	276980	OJAL, cubierta	2
55	16C457	COLGADOR, cubo	1	124	119250	TORNILLO, hombro	2
56	16X322	ABRAZADERA, bomba	1	126	15D088	VENTILADOR, motor	1
58		PROTECCIÓN, motor, pintado; incluye 123, 124	1	127	115477	TORNILLO, máquina, Torx, cabeza tronco cónica	1
	287281	695, Mark IV 230 V		128▲		ETIQUETA, ADVERTENCIA (no se muestra)	1
	287282	795, Mark IV 120 V			222385	Inglés, francés, español	
62	24Y427	BASTIDOR, Platinum, 695/795	1		17A134	Inglés, chino, coreano	
71		ETIQUETA, marca, frontal	1		17R476	Inglés, español, portugués	
	17E728	695 Ultra		159	278075	MÉNSULA, cable	1
	17E730	795 Ultra		160	15Y118	ETIQUETA, Fabricado en EE.UU.	1
	17E736	695 Ultimate					
	17E738	795 Ultimate					
	17E745	Mark IV					
72		ETIQUETA, marca, lateral	1				
	17E729	695 Ultra					

▲ Existen a su disposición etiquetas, placas y tarjetas de seguridad de repuesto sin coste alguno.

## Piezas de ProContractor 1095/1595/Mark V HD/ Mark VII HD

Ref.	Par de apriete
	40-45 lb-pulg. (4,5 - 5,0 N•m)
	9-11 lb-pulg. (1,0 - 1,2 N•m)
	200-230 lb-pulg. (22,6 - 25,9 N•m)
	190-210 lb-pulg. (21,4 - 23,7 N•m)
	120-130 lb-pulg. (13,5 - 14,6 N•m)
	25-30 lb-pie (33,8 - 40,6 N•m)
	38-42 lb-pie (51,5 - 56,9 N•m)
	130-150 lb-pulg. (14,6 - 16,9 N•m)
	90-110 lb-pulg. (10,1 - 12,4 N•m)
	65-85 lb-pulg. (7,3 - 9,6 N•m)

Consulte la página 68.

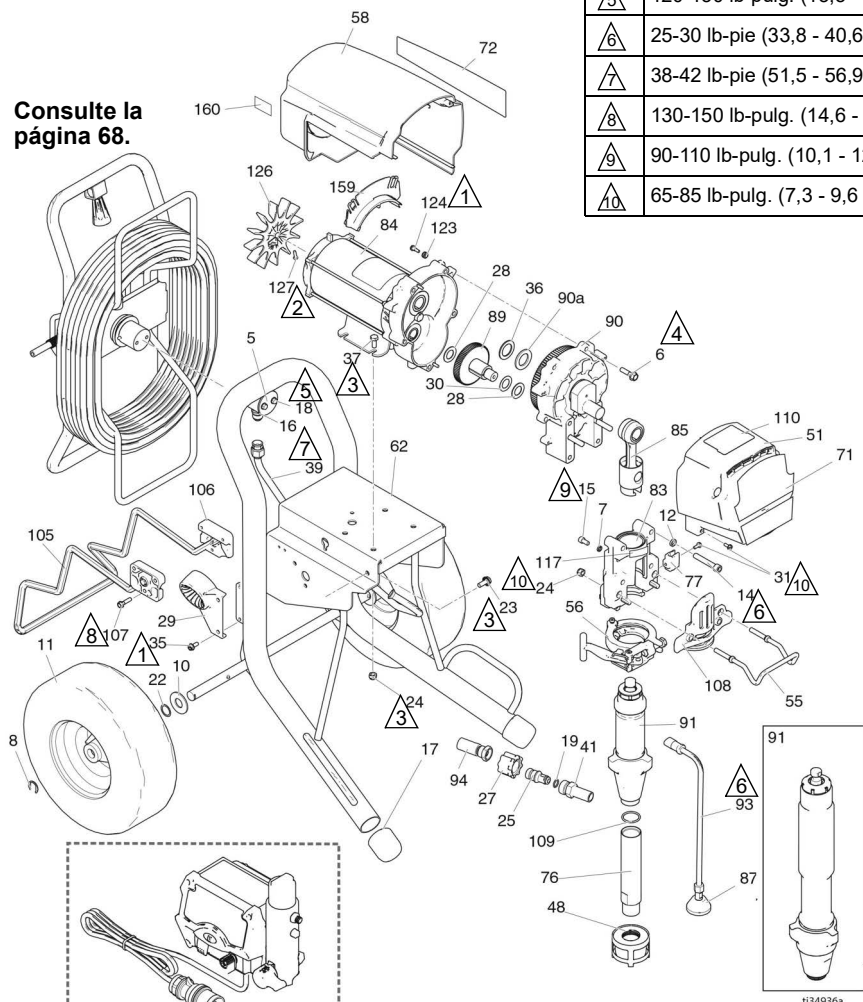

Ver páginas 70-72.

## Lista de piezas de ProContractor 1095/1595/Mark V HD/ Mark VII HD

Ref.	Pieza	Descripción	Cant.	Ref.	Pieza	Descripción	Cant.
5	16C975	PLACA, pivote	1	17E741	1095 Ultimate		
6	15C753	TORNILLO, máquina, cabeza arandela hex.	5	17E743	1595 Ultimate		
7	105510	ARANDELA, seguridad	2	17E750	MARK VII		
8	15E891	CLIP, retención	2	76	248215	TUBO, admisión; incluye 109	1
10	156306	ARANDELA, plana	2	77	16X203	CLIP, línea de drenaje	1
11	119509	RUEDA, neumática	2	83	24V088	ALOJAMIENTO, cojinete; incluye 7, 12, 14, 15, 24, 31, 55, 56, 77, 108, 117	1
12	106115	ARANDELA, seguridad, (collar alto)	4	84		MOTOR, eléctrico; incluye 126, 127	1
14	17E789	TORNILLO, cabeza, cabeza hueca	4	257187	1095/Mark V 230V/Mark V Japón		
15	101550	TORNILLO, cabeza hueca	2	257188	1595/Mark V 120 V/UK Mark V/Mark VII		
16	121311	ACC. CONEX., conector	1	85	24V085	VARILLA, conexión	1
17	276974	REGATÓN, pata	2	87	241920	DEFLECTOR, roscado	1
18	260212	TORNILLO, hex., cabeza arandela	2	89	287290	ENGRANAJE, combinación; incluye 28, 30.	1
19		EMPAQUETADURA, junta tórica	1	90		ALOJAMIENTO, accionamiento incluye 6, 36, 90a	1
	107505	1095/1595		287294	1095 120 V/Mark V japonés		
	102982	Mark V/Mark VII		287295	1095 230 V/1595/Mark V		
22	116038	ARANDELA, resorte ondulado	2	24M417	MARK VII		
23	117791	TORNILLO, cabeza, trilobulado	2	90a	194173	ARANDELA, carrera, empuje	1
24	111040	TUERCA, bloqueo, inserto	6	91		BOMBA, desplazamiento; incluye 41, 76, 109	1
25	16X833	ACC. CONEX., desconexión rápida; (solo 1095/1595)	1	17H824	Modelos 1095/1595		
27	120583	TUERCA, mano (solo 1095/1595)	1	17H834	MARK VII		
28	114672	ARANDELA, empuje	2	17H833	Modelos Mark V		
29	278083	GUÍA, manguera, Ultra Platinum	1	93	244240	MANGUERA, drenaje; incluye 87	1
	24M197	GUÍA, manguera, Mark VII	1	94		MANGUERA, acoplada, 3/8 x 15,75 pies	1
30	114699	ARANDELA, empuje	1	16X904	1095/1595		
31	118444	TORNILLO, máquina, cabeza de arandela hex. ranurada	5	24V029	Mark V; incluye 19		
35	117633	TORNILLO, ranurado, hex., cabeza de arandela	2	105	16X698	COLGADOR, con soporte, carro	1
36	116192	ARANDELA, empuje, 1595	1	106	15C982	CAM, carro	2
37	100057	TORNILLO, cabeza, cab. hex.	4	107	114531	TORNILLO, máquina, cabeza arandela hex.	4
39	24J081	TUBO, moldeado, Ultra, Platinum	1	108	16X385	PLACA, delantera, 5900 PCII	
41		ACC. CONEX., bomba, QD	1	109	118494	EMPAQUETADURA, junta tórica	1
	16Y579	1095/1595		110		ETIQUETA, Serie ProContractor	1
	16X834	Mark V/Mark VII		17E925	Ultra/Mark		
48	15V573	COLADOR, (1-11 1/2 npsm)	1	17G988	Ultimate		
51	24V024	CUBIERTA, accionamiento, plástico, pintado; incluye 31	1	117	187437	ETIQUETA, torsión	1
55	16C457	COLGADOR, cubo	1	123	276980	OJAL, cubierta	2
56	16X324	ABRAZADERA, bomba, grande	1	124	119250	TORNILLO, hombro	3
58	287282	PROTECCIÓN, motor, pintado; incluye 123, 124	1	126	15D088	VENTILADOR, motor	1
62	24Y426	BASTIDOR, Platinum, 1095/Mark V	1	127	115477	TORNILLO, máquina, Torx, cabeza tronco cónica	1
71		ETIQUETA, marca, frontal	1	128▲		ETIQUETA, ADVERTENCIA (no se muestra)	1
	17E732	1095 Ultra		222385	Inglés, francés, español		
	17E734	1595 Ultra		17A134	Inglés, chino, coreano		
	17E747	Mark V		17R476	Inglés, español, portugués		
	17E740	1095 Ultimate		159	278075	MÉNSULA, cable	1
	17E742	1595 Ultimate		160	15Y118	ETIQUETA, Fabricado en EE.UU.	1
	17E749	MARK VII					
72		ETIQUETA, marca, lateral	1				
	17E733	1095 Ultra					
	17E735	1595 Ultra					
	17E748	Mark V					

▲ Existen a su disposición etiquetas, placas y tarjetas de seguridad de repuesto sin coste alguno.



## Lista de piezas de Mark X HD ProContractor

Ref.	Pieza	Descripción	Cant.	Ref.	Pieza	Descripción	Cant.
5	16C975	PLACA, pivote	1	62	24Y426	BASTIDOR, Platinum, 1095/Mark V	1
6	15C753	TORNILLO, máquina, cabeza arandela hex.	6	71	17E751	ETIQUETA, frontal	1
7	105510	ARANDELA, seguridad, resorte	2	72	16X363	ETIQUETA, lado derecho	1
8	15E891	CLIP, retención	2	77	16X203	CLIP, línea de drenaje	1
10	156306	ARANDELA, plana	2	83	24V089	ALOJAMIENTO, cojinete; incluye 7, 12, 14, 15, 31, 55, 56, 77, 108, 117, 180	1
11	119509	RUEDA, neumática	2	84	258909	MOTOR, eléctrico; incluye 125, 126, 127	1
12	112600	ARANDELA, seguridad, (collar alto)	4	85	24V086	VARILLA, conexión	1
14	17E790	TORNILLO, cabeza, cabeza hueca	4	87	241920	DEFLECTOR, roscado	1
15	101550	TORNILLO, cabeza hueca	2	89	288035	ENGRANAJE, combinación; incluye 28, 30.	1
16	121311	ACC. CONEX., conector	1	90	287990	ALOJAMIENTO, accionamiento; incluye 6, 36, 90a	1
17	276974	REGATÓN, pata	2	90a	194173	ARANDELA, carrera, empuje	1
18	260212	TORNILLO, hex., cabeza arandela	2	91	17H835	BOMBA, desplazamiento	1
19	102982	JUNTA TÓRICA	1	93	244240	MANGUERA, drenaje; incluye 87	1
22	116038	ARANDELA, resorte ondulado	2	94	24V029	KIT, manguera acoplada, 1/2 pulg.; incluye 19	1
23	117791	TORNILLO, cabeza, trilobulado	2	105	16X698	COLGADOR, con soporte, carro	1
24	111040	TUERCA, bloqueo, inserto	4	106	15C982	CAM, carro	2
28	114672	ARANDELA, empuje	2	107	114531	TORNILLO, máquina, cabeza arandela hex.	4
29	24M197	GUÍA, manguera, Ultra Platinum	1	108	16X209	PLACA, delantera, PCII, 7900	1
30	114699	ARANDELA, empuje	1	110	17E925	ETIQUETA, Serie ProContractor	1
31	118444	TORNILLO, máquina, cabeza de arandela hex. ranurada	5	117	187437	ETIQUETA, torsión	1
35	117633	TORNILLO, ranurado, hex., cabeza de arandela	2	123	276980	OJAL, cubierta	2
36	116192	ARANDELA, empuje, 1595	1	124	119250	TORNILLO, hombro	3
37	100057	TORNILLO, cabeza, cab. hex.	4	125	15G845	ESPACIADOR, separador	2
39	16M441	TUBO, moldeado, Ultra, Platinum	1	126	15V577	VENTILADOR, motor	1
41	24U755	ACC. CONEX.	1	127	122347	ANILLO, retención	1
41a	16N461	ALOJAMIENTO, asiento, válvula de retención	1	128▲	ETIQUETA, ADVERTENCIA (no se muestra)	1	
41b	16X837	ALOJAMIENTO, bola, válvula de retención	1	222385	Inglés, francés, español		
41c	24M725	KIT, reparación, válvula de retención; incluye 41d, 41e, 41f	1	17A134	Inglés, chino, coreano		
41d		JUNTA TÓRICA	1	17R476	Inglés, español, portugués		
41e		ASIENTO	1	159	278075	MÉNSULA, cable	1
41f		BOLA	1	160	15Y118	ETIQUETA, Fabricado en EE.UU.	1
48	15V573	COLADOR, (1-11 1/2 npsm)	1	180	112746	TUERCA, seguridad, patrón fino	2
51	24V025	CUBIERTA, accionamiento, plástico, pintado; incluye 31	1				
55	16C457	COLGADOR, cubo	1				
56	16X324	ABRAZADERA, bomba, grande	1				
58	287282	PROTECCIÓN, motor, pintado; incluye 123, 124	1				

▲ Existen a su disposición etiquetas, placas y tarjetas de seguridad de repuesto sin coste alguno.

## Piezas de 1095/1595/Mark V HD /Mark VII HD IronMan

Ref.	Par de apriete
	40-45 lb-pulg. (4,5 - 5,0 N•m)
	9-11 lb-pulg. (1,0 - 1,2 N•m)
	200-230 lb-pulg. (22,6 - 25,9 N•m)
	190-210 lb-pulg. (21,4 - 23,7 N•m)
	90-110 lb-pulg. (10,1 - 12,4 N•m)
	25-30 lb-pie (33,8 - 40,6 N•m)
	65-85 lb-pulg. (7,3 - 9,6 N•m)

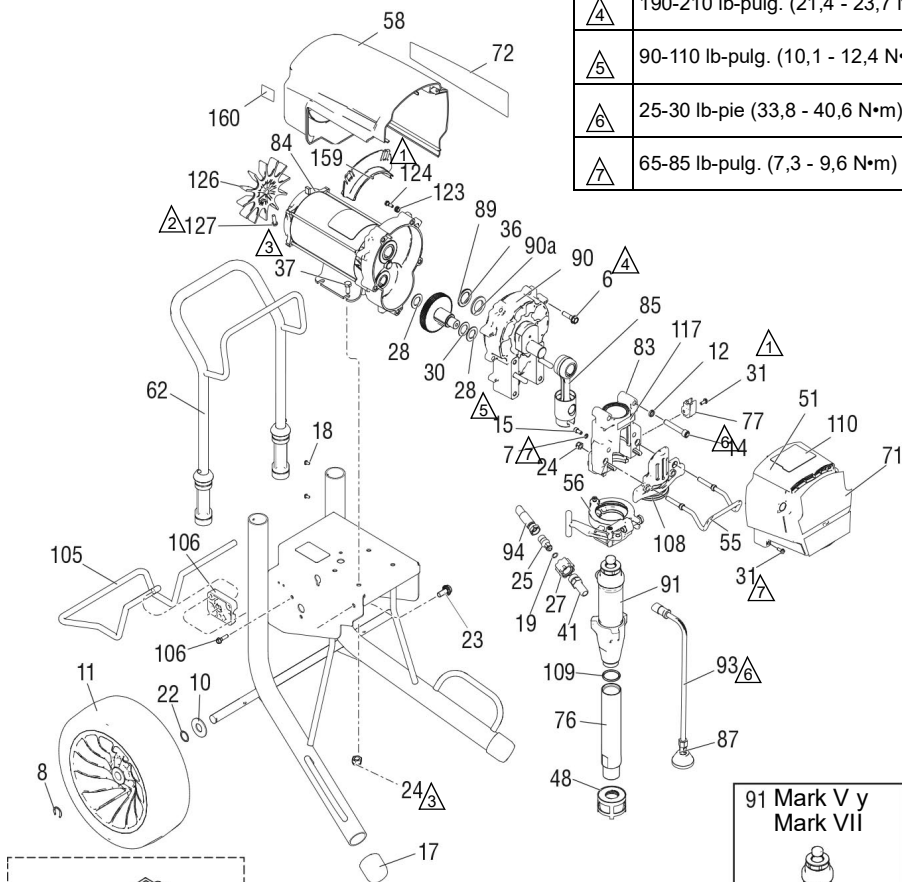

Ver páginas 70-72.

ti34938a

91 Mark V y  
Mark VII





## 1095/1595/Mark V HD/Mark VII HD IronMan

Ref.	Pieza	Descripción	Cant.	Ref.	Pieza	Descripción	Cant.
6	15C753	TORNILLO, máquina, Torx, cabeza plana	5	17E750	Mark VII		
7	105510	ARANDELA, seguridad, resorte	2	76	248215	TUBO, admisión; incluye 109	1
8	15E891	CLIP, retención	2	77	16X203	CLIP, línea de drenaje	1
10	156306	ARANDELA, plana	2	83	24V088	ALOJAMIENTO, cojinete; incluye 7, 12, 14, 15, 24, 31, 55, 56, 77, 108, 117	1
11	17E687	RUEDA	2	84		MOTOR, eléctrico; incluye 126, 127	1
12	106115	ARANDELA, seguridad, muelle	4		257187	1095/Mark V 230 V	
14	17E789	TORNILLO, cabeza hueca	4		257188	1595/Mark V 120 V/Mark VII	
15	101550	TORNILLO, cabeza hueca	2	85	24V085	VARILLA, conexión	1
17	276974	REGATÓN, pata	2	87	241920	DEFLECTOR, roscado	1
19		EMPAQUETADURA, junta tórica	1	89	287290	ENGRANAJE, combinación; incluye 28, 30.	1
	107505	1095/1595				ALOJAMIENTO, accionamiento incluye 6, 36, 90a	1
	102982	Mark V/Mark VII		90		MARK VII	
22	116038	ARANDELA, resorte ondulado	2		24M417	MARK VII	
23	117791	TORNILLO, cabeza, cab. embr.	2		287294	1095 120V	
24	111040	TUERCA, bloqueo, inserto	6		287295	1095 230 V/1595/Mark V	
25	16X833	ACC. CONEX., QD, 3/8 npsm, 1095/1595	1	90a	194173	ARANDELA, carrera, empuje	1
27	120583	TUERCA, mano, 1095/1595	6	91		BOMBA, desplazamiento	1
28	114672	ARANDELA, empuje	2		17H826	1095/1595; incluye 41, 109	
30	114699	ARANDELA, empuje	1		17H836	Mark V; incluye 41	
31	118444	TORNILLO, máquina, arandela hex.	8		17H892	MARK VII	
36	116192	ARANDELA, empuje	1	93	244240	MANGUERA, drenaje; incluye 87	1
37	100057	TORNILLO, cabeza, cab. hex.	4	94		MANGUERA, acoplada, 3/8 x 15,75 pies	1
41		ACC. CONEX., bomba, QD	1		16X904	1095/1595	
	16Y579	1095/1595			24V029	Mark V/Mark VII; incluye 19	
	16X834	Mark V/Mark VII		108	16X385	PLACA, delantera, 5900, PCII	
48	15V573	COLADOR, (1-11 1/2 NPSM)	1	109	118494	EMPAQUETADURA, junta tórica	1
51	24V024	CUBIERTA, accionamiento, plástico, pintado; incluye 31	1	110		ETIQUETA, serie IronMan	1
55	16C457	COLGADOR, cubo	1		17E926	Ultra/Mark	
56	16X324	ABRAZADERA, bomba, grande	1		17G989	Ultimate	
58	287282	PROTECCIÓN, motor, pintado; incluye 123, 124	1	117	187437	ETIQUETA, torsión	1
62	24Y428	BASTIDOR, carro, 1095/1595	1	123	276980	OJAL, cubierta	2
71		ETIQUETA, UltraMax	1	124	119250	TRORNILLO, hombro, arandela, hex.	3
	17E732	Ultra 1095		126	15D088	VENTILADOR, motor	1
	17E734	Ultra 1595		127	115477	TORNILLO, máquina, Torx, cabeza tronco cónica	1
	17E740	Ultimate 1095		128▲		ETIQUETA, ADVERTENCIA (no se muestra)	1
	17E742	Ultimate 1595			222385	Inglés, francés, español	
	17E747	Mark V			17A134	Inglés, chino, coreano	
	17E749	Mark VII			17R476	Inglés, español, portugués	
72		ETIQUETA, UltraMax II, 1095/1595	1	159	278075	MÉNSULA, cable	1
	17E733	Ultra 1095		160	15Y118	ETIQUETA, Fabricado en EE. UU.	1
	17E735	Ultra 1595					
	17E741	Ultimate 1095					
	17E743	Ultimate 1595					
	17E748	Mark V					

▲ Existen a su disposición etiquetas, placas y tarjetas de seguridad de repuesto sin coste alguno.



## Lista de piezas de Mark X HD IronMan

Ref.	Pieza	Descripción	Cant.	Ref.	Pieza	Descripción	Cant.
6	15C753	TORNILLO, máquina, Torx, cabeza plana	6	84	258909	MOTOR, eléctrico; incluye 125, 126, 127	1
7	105510	ARANDELA, seguridad, resorte	2	85	24V086	VARILLA, conexión	1
8	15E891	CLIP, retención	2	87	241920	DEFLECTOR, roscado	1
10	156306	ARANDELA, plana	2	89	288035	ENGRANAJE, combinación; incluye 28, 30	1
11	17E687	RUEDA	2	90	287990	ALOJAMIENTO, accionamiento, incluye 6, 36, 90a	1
12	112600	ARANDELA, bloqueo, resorte	4	91	17H837	BOMBA, desplazamiento	1
14	17E790	TORNILLO, cabeza hueca	4	93	244240	MANGUERA, drenaje; incluye 87	1
15	101550	TORNILLO, cabeza hueca	2	94	24V029	KIT, manguera acoplada, 1/2 pulg.; incluye 19	1
17	276974	REGATÓN, pata	2	99	24A250	ASA, carro	1
18	108795	TORNILLO, cab. trunc.	4	105	16X696	COLGADOR, con soporte, carro	1
19	102982	EMPAQUETADURA, junta tórica	1	106	15C982	CAM, carro	2
22	116038	ARANDELA, resorte ondulado	2	107	114531	TORNILLO, máquina, cabeza arandela hex.	4
23	117791	TORNILLO, cabeza, cab. embr.	2	108	16X209	PLACA, delantera, PCII, 7900	1
24	111040	TUERCA, bloqueo, inserto	4	110	17E926	ETIQUETA, serie IronMan	1
28	114672	ARANDELA, empuje	2	123	276980	OJAL, cubierta	2
30	114699	ARANDELA, empuje	1	124	119250	TRORNILLO, hombro, arandela, hex.	3
31	118444	TORNILLO, máquina, cabeza de arandela hex. ranurada	5	125	15G845	ESPACIADOR, separador	2
36	116192	ARANDELA, empuje	1	126	15V577	VENTILADOR, motor	1
37	100057	TORNILLO, cabeza, cab. hex.	4	127	122347	ANILLO, retención	1
41	24U755	ACC. CONEX., bomba, QD	1	128▲		ETIQUETA, ADVERTENCIA (no se muestra)	1
48	15V573	COLADOR, (1-11 1/2 NPSM)	1		222385	Inglés, francés, español	
51	24V025	CUBIERTA, accionamiento, plástico, pintado; incluye 31	1		17A134	Inglés, chino, coreano	
55	16C457	COLGADOR, cubo	1		17R476	Inglés, español, portugués	
56	16X324	ABRAZADERA, bomba, grande	1	159	278075	MÉNSULA, cable	1
58	287282	PROTECTOR, motor, pintado; incluye 123, 124	1	160	15Y118	ETIQUETA, Fabricado en EE. UU.	1
62	24Y428	BASTIDOR, carro	1	180	112746	TUERCA, seguridad, patrón fino	2
71	17E751	ETIQUETA, frontal	1				
72	17E752	ETIQUETA, lateral	1				
77	16X203	CLIP, línea de drenaje	1				
83	24V089	ALOJAMIENTO, cojinete; incluye 7, 12, 14, 15, 31, 55, 56, 77, 108, 117, 180	1				

▲ Existen a su disposición etiquetas, placas y tarjetas de seguridad de repuesto sin coste alguno.

## ProContractor QuikReel

Ref.	Par de apriete
△1	130-150 lb-pulg. (14,6 - 16,9 N•m)
△2	25-35 lb-pie (33,8 - 47,4 N•m)
△3	120-130 lb-pulg. (13,5 - 14,6 N•m)
△4	38-42 lb-pie (51,5 - 56,9 N•m)

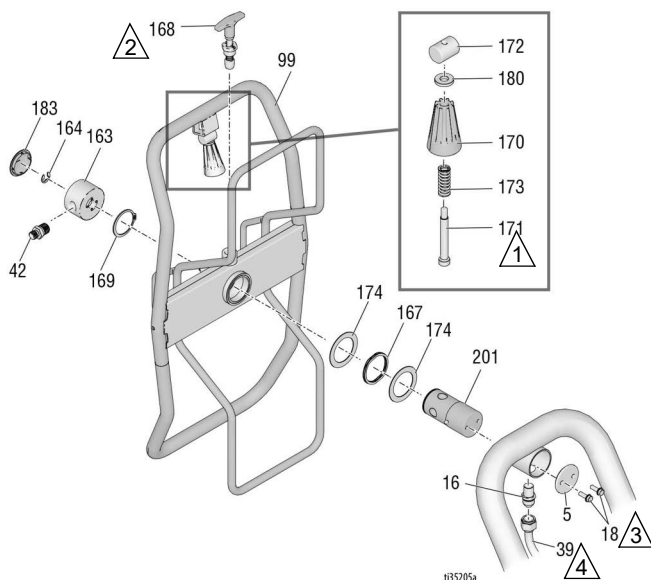

## Lista de piezas de QuikReel

Ref.	Pieza	Descripción	Cant.	Ref.	Pieza	Descripción	Cant.
5	16C975	PLACA, montaje de pivote	1	164	122347	ANILLO, retención, externo	1
16	121311	ACC. CONEX., conector, NPT x JIC	1	167	122534	MUELLE, ondulado	1
18	260212	TORNILLO, hex., cabeza arandela	2	168	24E400	PASADOR, extraíble, bloqueo	1
39		TUBO, moldeado, Ultra, Platinum	1	169	122524	ANILLO, retención, externo	1
24V095		Modelos 695/795		170	278085	MANGO, giratorio	1
24J081		Modelos 1095/Mark V		171	122518	CLAVIJA	1
16M441		Mark X		172	15X618	TUERCA, pasador	1
42		ADAPTADOR	1	173	122542	MUELLE	1
164672		695/795/1095/1595		174	122607	ARANDELA, plana	2
196178		Mark IV/Mark V		180	122669	ARANDELA	1
159239		Mark VII/Mark X		183	122787	TAPA	1
99	24B691	ENROLLADOR, manguera, Ultra	1	201	24E016	TUBO, carrete de manguera, pivote	1
163	24B248	TAPA, giratoria, completa	1				

## Pistola de pulverización y manguera

Modelos 695/1595

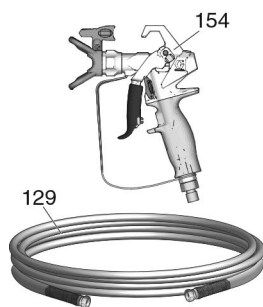

t34939b

Modelos Mark IV/Mark VII

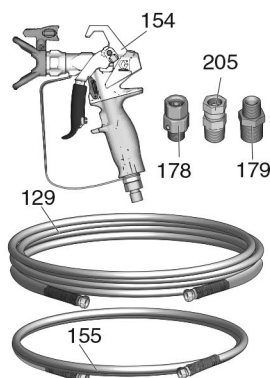

Modelos Mark X

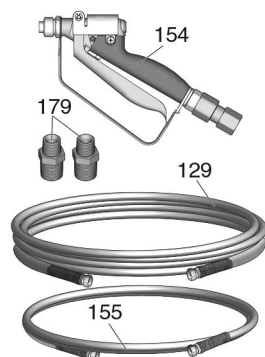

## Lista de piezas de pistola de pulverización y mangueras

Ref.	Pieza	Descripción	Cant.	Ref.	Pieza	Descripción	Cant.
129		MANGUERA, acoplada	1	241705		Mark V/Mark VII	
	240794	Ultra, 1/4" x 50'		246468		Mark IV	
	826079	Ultimate, 1/4" x 50'		245820		Mark X	
	245225	Mark IV/Mark V, 3/8" x 50'		155		MANGUERA, para conexión flexible	1
	278499	Mark VII/Mark X, 1/2" x 50'		241735		Mark IV/Mark V, 1/4" x 3'	
154		PISTOLA DE PULVERIZACIÓN	1	191239		Mark VII/Mark V, 3/8" x 11'	
	17Y042	Ultra, Norteamérica		178	189018	PLACA GIRATORIA	1
	17Y043	Ultra, Norteamérica		179		CASQUILLO	
	17Y044	Ultra, Asia		110476		Mark IV/Mark V	1
	26D846	Ultra, Asia		159239		MARK VII	1
	17Y043	Ultra, Europa		159239		Mark X	2
	826252	695/795/1095/1595 Ultimate		205	110476	ADAPTADOR (solo Mark VII)	1
	826291	695/795/1095/1595 Ultimate					

## Filtro

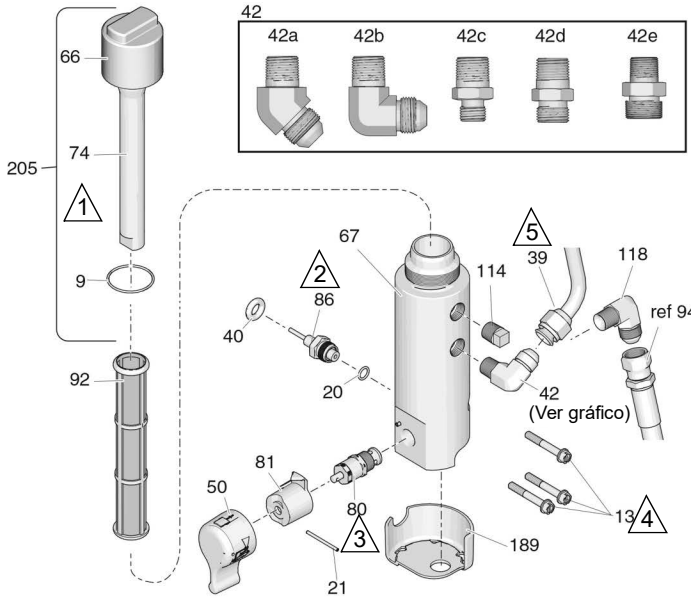

Ref.	Par de apriete
1	90-110 lb-pulg. (10,1 - 12,4 N•m)
2	35-45 lb-pie (47,4 - 61,0 N•m)
3	190-210 lb-pulg. (21,4 - 23,7 N•m)
4	100-120 lb-pulg. (11,2 - 13,5 N•m)
5	38-42 lb-pie (51,5 - 56,9 N•m)
6	15-25 lb-pulg. (1,6 - 2,8 N•m)
7	365-385 lb-pulg. (41,2 - 43,5 N•m)

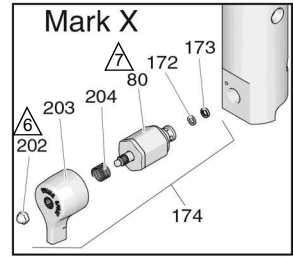

t22913d

# Lista de piezas del filtro

Ref.	Pieza	Descripción	Cant.	Ref.	Pieza	Descripción	Cant.
9	117285	EMPAQUETADURA, junta tórica	1	86	243222	TRANSDUCTOR, control de presión; <i>incluye 20</i>	1
13	16U013	TORNILLO, cabeza, cabeza hueca	3	92		FILTRO, fluido	1
20	111457	EMPAQUETADURA, junta tórica	1		244071	Malla 30	
21	15C972	PASADOR, ranurado	1		244067	Malla 60, equipo original	
39		TUBO, moldeado	1		244068	Malla 100	
	24V095	Modelos 695/795			244069	Malla 200	
	24J081	Modelos 1095/Mark V		114	104813	TAPÓN, tubo, 3/8	1
	16M441	Mark X		118	125926	ACC. CONEX., codo	1
40	121889	OJAL, transductor	1	172	193709	ASIENTO, válvula	1
42		ACC. CONEX.		173	193710	SELLO, asiento, válvula	1
		1095/1595/Mark V/Mark VII (serie ProContractor)	1	174	245103	KIT, reparación, válvula, Mark X; <i>incluye 80, 172, 173, 202, 203, 204</i>	1
42a	122533	695/795/Mark IV/Mark X (serie ProContractor)	1	189	17A197	PROTECTOR, base, filtro (serie ProContractor/IronMan)	
42b	125926	695/795/Mark IV/Mark X (serie ProContractor)	1	202	116424	TUERCA, Mark X	1
		695/795/1095/1595 (series Standard y IronMan)		203	15G563	MANIJA, válvula, Mark X	1
42c	164672	Mark IV/Mark X (series Standard y IronMan)	1	204	114708	RESORTE, compresión, Mark X	1
42d	196178	Mark VII/Mark X (series Standard y IronMan)	1	205	287285	KIT, reparación, tapa, filtro <i>incluye 9, 66, 74</i>	
42e	183285	Mark VII/Mark X (series Standard y IronMan)	1	206	115523	MANÓMETRO (no mostrado)	1
50		KIT, manija; <i>incluye 21, 81</i>	1	207		ACC. CONEX., giratorio, en T (no mostrado)	
	24E234	Serie Standard			119783	695/795/1095/1595	1
66	17E680	TAPA, filtro	1		127518	Mark IV, Mark V, Mark VII, Mark X	1
67	16T543	BASE, filtro	1	208		ACC. CONEX. (no mostrado)	
74	15C766	TUBO, difusión	1		162453	695/795/1095/1595	1
80	24B156	VÁLVULA, cebado, HD	1		196178	Mark IV, Mark V	1
	287879	VÁLVULA, cebado, Mark X	1		183285	Mark VII, Mark X	1
81		BASE, válvula	1				
	24A382	Serie Standard					





# Lista de piezas del cuadro de control

Ref.	Pieza	Descripción	Cant.	Ref.	Pieza	Descripción	Cant.
23	117791	TORNILLO, cabeza, embreadada	2	287121	695/795/1095/Mark IV/Mark V	1	
26	114391	TORNILLO, conexión a tierra	1	253103	Modelos Mark VII/Mark X	1	
32	115522	TORNILLO, máquina, cab. tronc. (serie ProContractor/IronMan)	3	75d 242001	EU CEE 7/7	1	
33	116752	INTERRUPTOR, basculante, encendido/apagado	1	75e 244285	Japón	1	
	15D527	INTERRUPTOR, basculante, Mark X	1	75f	India	1	
34	116167	PERILLA, potenciómetro	1	17N232	695/795/1095/Mark IV/Mark V	1	
38	16V095	TORNILLO, núm. 10, taptite phil	4	82 256219	POTENCIÓMETRO, conjunto	1	
52*		CONTROL, tarjeta con batería incluye 23, 26, 60, 131, 142, 144	1	88 16Y496	PANTALLA	1	
	25N545	Modelos de 120 V	1	96	CUBIERTA, control	1	
	25N546	Modelos de 240V	1	17H886	Con pantalla; incluye 32, 38, 63, 65, 68, 88, 196	1	
59▲		ETIQUETA, advertencia	1	17H887	Sin pantalla; incluye 38, 63, 68, 196	1	
	16T784	América del Norte	1	115 15C973	JUNTA	2	
	15G596	Europa	1	131 16T482	REMACHE, retención	1	
	16Y762	Australia y Nueva Zelanda/Corea	1	137	RETENEDOR, adaptador de enchufe	1	
	16Y761	Japón	1	195551	695/795/1095/Mark IV/Mark V	1	
	26A970	Hindi / Indonesia	1	121249	Modelos Mark VII/Mark X	1	
60	16T541	CABLE DE PUENTE	1	142	INTERRUPTOR/TAPÓN	1	
63	17E725	ETIQUETA, tapa de caja de control, ultra (con pantalla)	1	16T483	695/795/1095/Mark IV/Mark X, Norteamérica (enchufe)	1	
	17E726	ETIQUETA, tapa de caja de control, ultra (sin pantalla)	1	126029	Modelos Mark VII/Mark X (10/16 A)	1	
65	17E724	ETIQUETA, tapa, Ultra (con pantalla)	1	120059	1595/Mark V 120V (15/20 Amp)	1	
68	17E723	ETIQUETA, control	1	143 15G935	CONECTOR, eléctrico (1595/Mark V)	1	
	16Y786	ETIQUETA, control (serie Standard)	1	144	ALIVIO DE TENSION	1	
75		CABLE, alimentación	1	16T546	695/795/1095/Mark IV/Mark V, modelos internacionales	1	
	17E804	Modelos de 120 V, 695, 795, 1095, Mark IV	1	16T547	695/795/1095/Mark V, modelos domésticos	1	
	17E804	Modelos japoneses 695, 795, 1095	1	16T547	695/795/1095, modelos japoneses	1	
	17E805	Modelos de 120 V, 1595, Mark V	1	16T544	Mark VII/Mark X, modelos internacionales	1	
	17E805	Modelos japoneses, Mark V	1	116171	1595/Mark V/Mark X, Modelos norteamericanos	1	
	17E806	Mark X NEMA L6-30	1	116171	Mark V, modelos japoneses	1	
	17E807	Modelos CSA de 120 V, 1595, Mark V	1	145 117745	CASQUILLO, alivio de tensión (Mark VII/Mark X, modelos internacionales)	1	
	17E808	EU CEE 7/7	1	148 24V030	KIT, reparación, bobina; incluye 150	1	
	17E809	Mark VII EU CEE 7/7	1	150 16U215	TORNILLO, máquina, cab. plana	1	
	17E810	Mark X EU CEE 7/7	1	151	TARJETA, filtro	1	
	17E811	Multicord UE	1	25N516	Modelos internacionales de 230V	1	
	17E812	Multicord Mark VII	1	25N517	Modelos internacionales de 110V	1	
	17E813	Multicord Mark X	1	25N518	Mark X, modelos internacionales	1	
	17E814	Reino Unido	1	220 17Y277	GUÍA, luz, BlueLink	1	
75b		China/Australia	1				
	242005	695/795/1095/Mark IV/Mark V	1				
	17A242	Mark X	1				
75c		Italia/Dinamarca/Suiza	1				

\* Usar pila CR2032

▲ Existen a su disposición etiquetas, placas y tarjetas de seguridad de repuesto sin coste alguno.

# Diagramas de cableado

Modelos 695-1595/Mark IV HD-V HD de 120 V

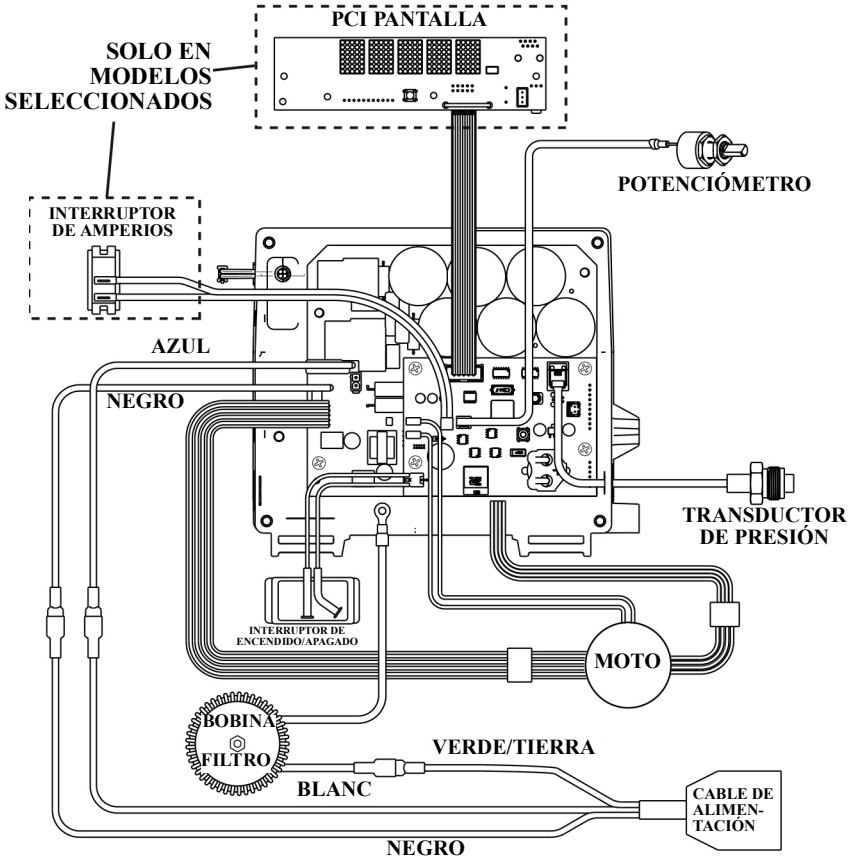

t34657a

Modelos 695-1095/Mark IV HD-VII HD de 110 V/230 V

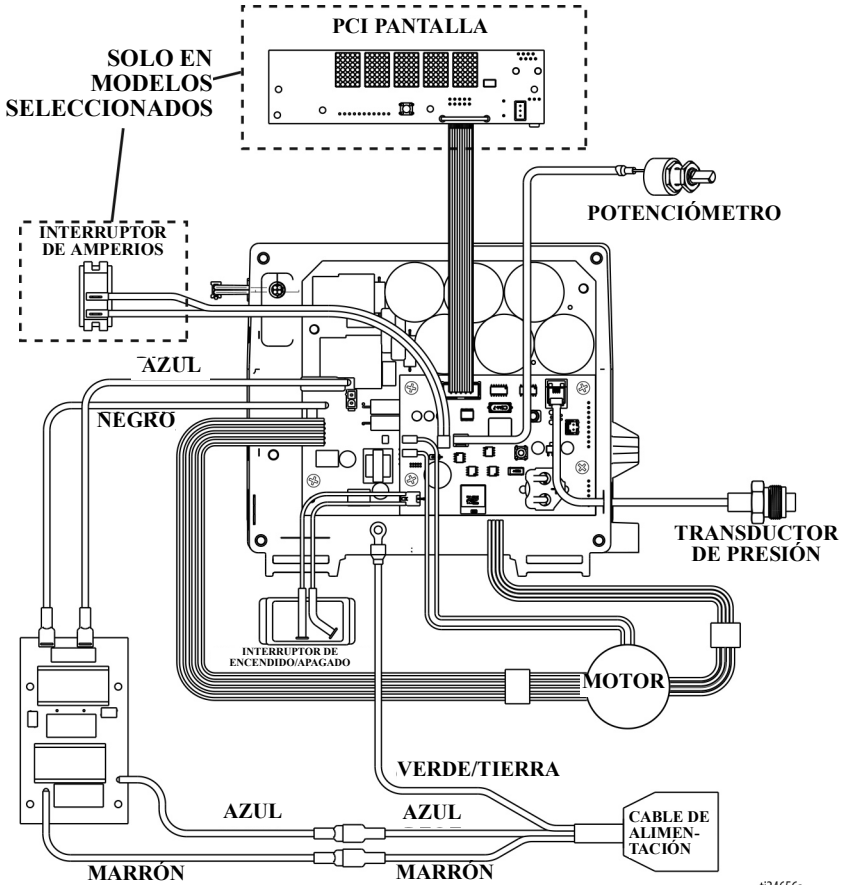

t34656a

## Mark X HD (Norteamérica)

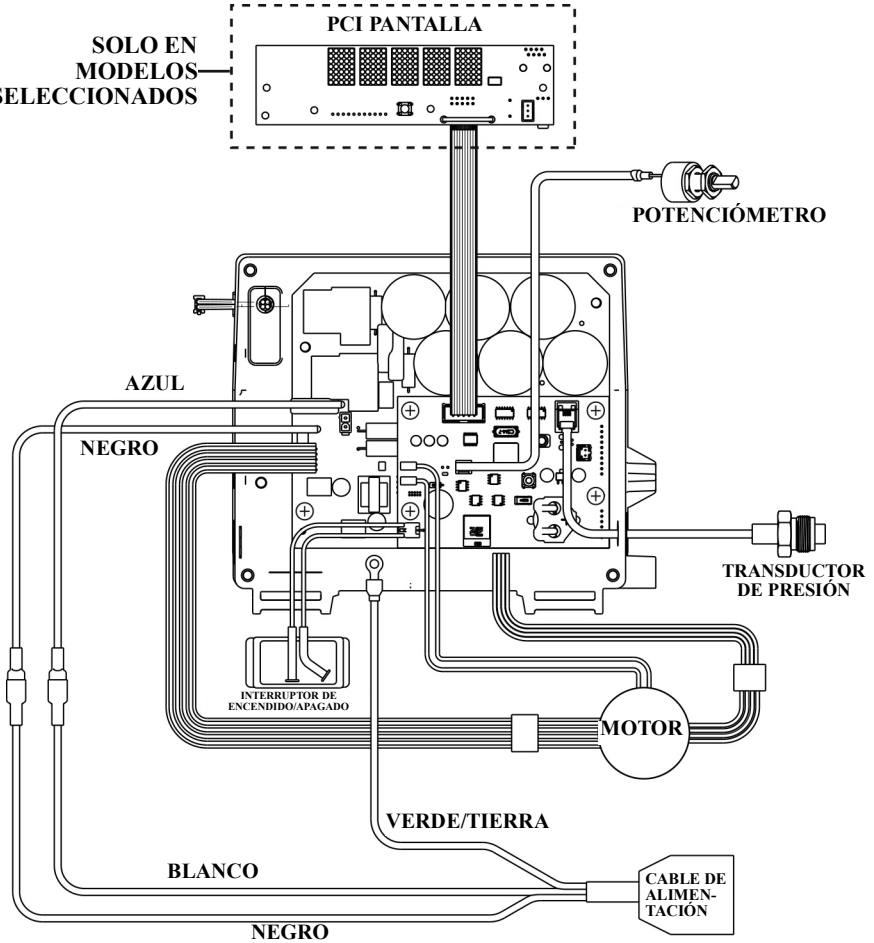

ti34564a

Mark X HD (internacional)

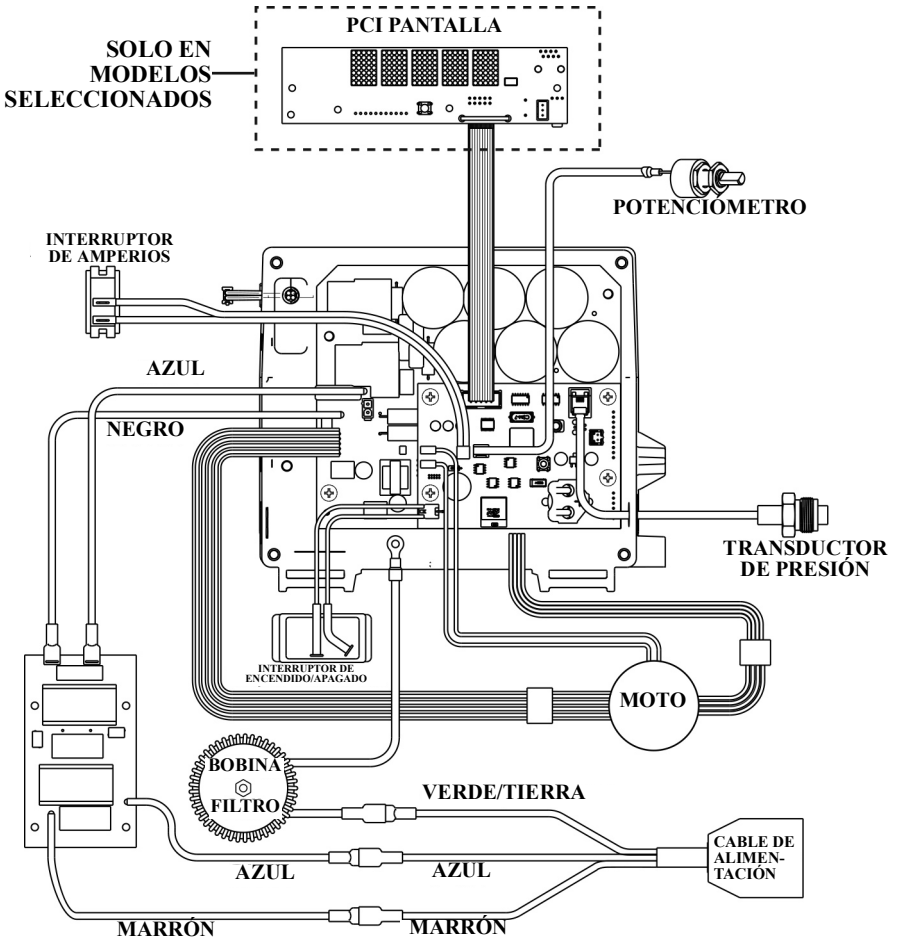

t34565a

## Especificaciones técnicas

<b>Pulverizadores 695</b>		
	<b>EE. UU.</b>	<b>Métrico</b>
<b>Pulverizador</b>		
Suministro máximo	0,95 gpm	3,6 lpm
Tamaño de boquilla máximo	0,031	0,031
Salida de fluido npsm	1/4 pulg.	1/4 pulg.
Ciclos	226 por galón	60 por litro
Generador mínimo	5000 W	5000 W
120 V, A, Hz	15, 50/60	
230 V, A, Hz	10, 50/60	
<b>Dimensiones</b>		
<b>Peso:</b>		
Lo-Boy serie Standard	94 lb	43 kg
Hi-Boy serie Standard	93 lb	42 kg
Serie ProContractor	103 libras	47 kg
<b>Altura:</b>		
Lo-Boy serie Standard	27,5 pulg.	69,9 cm
Hi-Boy serie Standard	28,5 pulg. (empuñadura hacia abajo) 38,75 pulg. (empuñadura hacia arriba)	72,4 cm (empuñadura hacia abajo) 98,4 cm (empuñadura hacia arriba)
Serie ProContractor	39 pulg.	99 cm
<b>Longitud:</b>		
Lo-Boy serie Standard	37 pulg.	94 cm
Hi-Boy serie Standard	26 pulg.	66 cm
Serie ProContractor	29,5 pulg.	75 cm
<b>Anchura:</b>	22,5 pulg.	57,2 cm
<b>Piezas húmedas</b>		
	Acero al carbono revestido de zinc y de níquel, nailon, acero inoxidable, PTFE, acetal, cuero, UHMWPE, aluminio, carburo de tungsteno, PEEK, latón	
<b>Nivel de ruido:</b>		
Potencia acústica	91 dBa*	91 dBa*
Presión acústica	82 dBa*	82 dBa*
	*según la norma ISO 3744, medida a 3,1 pies.	*según la norma ISO 3744, medida a 1 m de distancia

## Pulverizadores 795

	EE. UU.	Métrico
<b>Pulverizador</b>		
Suministro máximo	1,1 gpm	4,2 lpm
Tamaño de boquilla máximo	0,033	0,033
Salida de fluido npsm	1/4 pulg.	1/4 pulg.
Ciclos	195 por galón	52 por litro
Generador mínimo	5000 W	5000 W
120 V, A, Hz	15, 50/60	
230 V, A, Hz	10, 50/60	
<b>Dimensiones</b>		
<b>Peso:</b>		
Lo-Boy serie Standard	98 lb	45 kg
Hi-Boy serie Standard	97 lb	44 kg
Serie ProContractor	107 libras	49 kg
<b>Altura:</b>		
Lo-Boy serie Standard	27,5 pulg.	69,9 cm
Hi-Boy serie Standard	28,5 pulg. (empuñadura hacia abajo) 38,75 pulg. (empuñadura hacia arriba)	72,4 cm (empuñadura hacia abajo) 98,4 cm (empuñadura hacia arriba)
Serie ProContractor	39 pulg.	99 cm
<b>Longitud:</b>		
Lo-Boy serie Standard	37 pulg.	94 cm
Hi-Boy serie Standard	26 pulg.	66 cm
Serie ProContractor	29,5 pulg.	75 cm
<b>Anchura:</b>		
	22,5 pulg.	57,2 cm
Piezas húmedas	Acero al carbono revestido de zinc y de níquel, nailon, acero inoxidable, PTFE, acetal, cuero, UHMWPE, aluminio, carburo de tungsteno, PEEK, latón	
<b>Nivel de ruido:</b>		
Potencia acústica	91 dBa*	91 dBa*
Presión acústica	82 dBa*	82 dBa*
	*según la norma ISO 3744, medida a 3,1 pies.	*según la norma ISO 3744, medida a 1 m de distancia

## Pulverizadores 1095

	EE. UU.	Métrico
<b>Pulverizador</b>		
Suministro máximo	1,2 gpm	4,5 lpm
Tamaño de boquilla máximo	0,035	0,035
Salida de fluido npsm	1/4 pulg.	1/4 pulg.
Ciclos	123 por galón	33 por litro
Generador mínimo	5000 W	5000 W
120 V, A, Hz	15, 50/60	
230 V, A, Hz	10, 50/60	
<b>Dimensiones</b>		
<b>Peso:</b>		
Serie Standard	116 libras	53 kg
Serie ProContractor	131 libras	59 kg
Serie IronMan	120 lb	54 kg
<b>Altura:</b>		
Series Standard y IronMan	29,5 pulg. (empuñadura hacia abajo) 38,5 pulg. (empuñadura hacia arriba)	74,9 cm (empuñadura hacia abajo) 97,8 cm (empuñadura hacia arriba)
Serie ProContractor	39 pulg.	99 cm
<b>Longitud:</b>		
Series Standard y IronMan	26 pulg.	66 cm
Serie ProContractor	28 pulg.	71 cm
<b>Anchura:</b>		
	24 pulg.	61 cm
Piezas húmedas		
	Acero al carbono revestido de zinc y de níquel, nailon, acero inoxidable, PTFE, acetal, cuero, UHMWPE, aluminio, carburo de tungsteno, PEEK, latón	
Nivel de ruido:		
Potencia acústica	91 dBa*	91 dBa*
Presión acústica	82 dBa*	82 dBa*
	*según la norma ISO 3744, medida a 3,1 pies.	*según la norma ISO 3744, medida a 1 m de distancia



## Pulverizadores 1595

	EE. UU.	Métrico
<b>Pulverizador</b>		
Suministro máximo	1,35 gpm	5,1 lpm
Tamaño de boquilla máximo	0,039	0,039
Salida de fluido npsm	1/4 pulg.	1/4 pulg.
Ciclos	110 por galón	29 por litro
Generador mínimo	5000 W	5000 W
120 V, A, Hz	20, 50/60	
<b>Medidas</b>		
<b>Peso:</b>		
Serie Standard	124 libras	56 kg
Serie ProContractor	138 libras	63 kg
Serie IronMan	128 libras	28 Kg
<b>Altura:</b>		
Series Standard y IronMan	29,5 pulg. (empuñadura hacia abajo) 38,5 pulg. (empuñadura hacia arriba)	74,9 cm (empuñadura hacia abajo) 97,8 cm (empuñadura hacia arriba)
Serie ProContractor	39 pulg.	99 cm
<b>Longitud:</b>		
Series Standard y IronMan	26 pulg.	66 cm
Serie ProContractor	28 pulg.	71 cm
<b>Anchura:</b>		
Series Standard y IronMan	24 pulg.	61 cm
Serie ProContractor	24 pulg.	61 cm
<b>Piezas húmedas</b>		
Piezas húmedas	Acero al carbono revestido de zinc y de níquel, nailon, acero inoxidable, PTFE, acetal, cuero, UHMWPE, aluminio, carburo de tungsteno, PEEK, latón	
<b>Nivel de ruido:</b>		
Potencia acústica	91 dBa*	91 dBa*
Presión acústica	82 dBa*	82 dBa*
	*según la norma ISO 3744, medida a 3,1 pies.	*según la norma ISO 3744, medida a 1 m de distancia

## Pulverizadores Mark IV HD

	EE. UU.	Métrico
<b>Pulverizador</b>		
Suministro máximo	1,1 gpm	4,2 lpm
Tamaño de boquilla máximo		
Modelos para América del Norte	0,033	0,033
Modelos internacionales	0,031	0,031
Salida de fluido npsm	3/8 pulg.	3/8 pulg.
Ciclos	195 por galón	52 por litro
Generador mínimo	5000 W	5000 W
120 V, A, Hz	15, 50/60	
230 V, A, Hz	10, 50/60	
<b>Dimensiones</b>		
<b>Peso:</b>		
Serie Standard	101 libras	46 kg
Serie ProContractor	109 libras	49 kg
<b>Altura:</b>		
Serie Standard	28,5 pulg. (empuñadura hacia abajo) 38,75 pulg. (empuñadura hacia arriba)	72,4 cm (empuñadura hacia abajo) 98,4 cm (empuñadura hacia arriba)
Serie ProContractor	39 pulg.	99 cm
<b>Longitud:</b>		
Serie Standard	26 pulg.	66 cm
Serie ProContractor	29,5 pulg.	75 cm
<b>Anchura:</b>	22,5 pulg.	57,2 cm
Piezas húmedas	Acero al carbono revestido de zinc y de níquel, nailon, acero inoxidable, PTFE, acetal, cuero, UHMWPE, aluminio, carburo de tungsteno, PEEK, latón	
<b>Nivel de ruido:</b>		
Potencia acústica	91 dBa*	91 dBa*
Presión acústica	82 dBa*	82 dBa*
	*según la norma ISO 3744, medida a 3,1 pies.	*según la norma ISO 3744, medida a 1 m de distancia

## Pulverizadores Mark V HD

	EE. UU.	Métrico
<b>Pulverizador</b>		
Suministro máximo	1,35 gpm	5,1 lpm
Tamaño de boquilla máximo		
Modelos de América del Norte y Reino Unido	0,039	0,039
Modelos internacionales	0,035	0,035
Salida de fluido npsm	3/8 pulg.	3/8 pulg.
Ciclos	110 por galón	29 por litro
Generador mínimo	5000 W	5000 W
120 V, A, Hz	20, 50/60	
230 V, A, Hz	10, 50/60	
<b>Dimensiones</b>		
<b>Peso:</b>		
Serie Standard	125 libras	57 kg
Serie ProContractor	141 libras	64 kg
Serie IronMan	129 libras	59 kg
<b>Altura:</b>		
Series Standard y IronMan	29,5 pulg. (empuñadura hacia abajo) 38,5 pulg. (empuñadura hacia arriba)	74,9 cm (empuñadura hacia abajo) 97,8 cm (empuñadura hacia arriba)
Serie ProContractor	39 pulg.	99 cm
<b>Longitud:</b>		
Series Standard y IronMan	26 pulg.	66 cm
Serie ProContractor	28 pulg.	71 cm
<b>Anchura:</b>		
	24 pulg.	61 cm
Piezas húmedas		
	Acero al carbono revestido de zinc y de níquel, nailon, acero inoxidable, PTFE, acetal, cuero, UHMWPE, aluminio, carburo de tungsteno, PEEK, latón	
Nivel de ruido:		
Potencia acústica	91 dBa*	91 dBa*
Presión acústica	82 dBa*	82 dBa*
	*según la norma ISO 3744, medida a 3,1 pies.	*según la norma ISO 3744, medida a 1 m de distancia

## Pulverizadores Mark VII HD

	EE. UU.	Métrico
<b>Pulverizador</b>		
Suministro máximo	1,58 gpm	6,0 lpm
Tamaño de boquilla máximo	0,041 pulg.	0,041 pulg.
Salida de fluido npsm	1/2 pulg.	1/2 pulg.
Ciclos	97 por galón	26 por litro
Generador mínimo	5000 W	5000 W
230 V, A, Hz	16, 50/60	
<b>Dimensiones</b>		
<b>Peso:</b>		
Serie Standard	132 libras	60 kg
Serie ProContractor	148 libras	67 kg
Serie IronMan	136 libras	62 kg
<b>Altura:</b>		
Series Standard y IronMan	29,5 pulg. (empuñadura hacia abajo) 38,5 pulg. (empuñadura hacia arriba)	74,9 cm (empuñadura hacia abajo) 97,8 cm (empuñadura hacia arriba)
Serie ProContractor	39 pulg.	99 cm
<b>Longitud:</b>		
Series Standard y IronMan	26 pulg.	66 cm
Serie ProContractor	28 pulg.	71 cm
<b>Anchura:</b>	24 pulg.	61 cm
<b>Piezas húmedas</b>		
Piezas húmedas	Acero al carbono revestido de zinc y de níquel, nailon, acero inoxidable, PTFE, acetal, cuero, UHMWPE, aluminio, carburo de tungsteno, PEEK, latón	
<b>Nivel de ruido:</b>		
Potencia acústica	91 dBa*	91 dBa*
Presión acústica	82 dBa*	82 dBa*
	*según la norma ISO 3744, medida a 3,1 pies.	*según la norma ISO 3744, medida a 1 m de distancia

## Pulverizadores Mark X HD

	EE. UU.	Métrico
<b>Pulverizador</b>		
Suministro máximo	2,1 gpm	8,0 lpm
Tamaño de boquilla máximo	0,045 pulg.	0,045 pulg.
Salida de fluido npsm	1/2 pulg.	1/2 pulg.
Ciclos	70 por galón	19 por litro
Generador mínimo	5000 W	5000 W
230 V, A, Hz	16, 50/60	
<b>Dimensiones</b>		
<b>Peso:</b>		
Serie Standard	150 libras	68 kg
Serie ProContractor	166 libras	75 kg
Serie IronMan	154 libras	70 kg
<b>Altura:</b>		
Series Standard y IronMan	29,9 pulg. (empuñadura hacia abajo) 40,1 pulg. (empuñadura hacia arriba)	76 cm (empuñadura hacia abajo) 102 cm (empuñadura hacia arriba)
Serie ProContractor	39 pulg.	99 cm
<b>Longitud:</b>		
Series Standard y IronMan	26 pulg.	66 cm
Serie ProContractor	30 pulg.	75 cm
<b>Anchura:</b>		
	24 pulg.	61 cm
<b>Piezas húmedas</b>		
Piezas húmedas	Acero al carbono revestido de zinc y de níquel, nailon, acero inoxidable, PTFE, acetal, cuero, UHMWPE, aluminio, carburo de tungsteno, PEEK, latón	
<b>Nivel de ruido:</b>		
Potencia acústica	91 dBa*	91 dBa*
Presión acústica	82 dBa*	82 dBa*
	*según la norma ISO 3744, medida a 3,1 pies.	*según la norma ISO 3744, medida a 1 m de distancia

Todas las marcas o marcas registradas son propiedad de sus respectivos fabricantes.

## Cumplimiento

### Homologaciones de radiofrecuencia

Frecuencia de transmisor  
(todos los modelos): 2,4GHz  
Potencia de transmisor  
(todos los modelos): + 8 dBm





**NOTA:** Aviso de FCC/IC (todos los modelos)  
Contiene ID de FCC: QOQBGM13P  
Contiene IC: 5123A-BGM13P

El dispositivo incluido cumple con la Parte 15 de la normativa FCC y con las normas de exención de licencia RSS de Industry Canada. El funcionamiento está sometido a las dos condiciones siguientes: 1) este dispositivo no puede causar interferencias perjudiciales, y 2) este dispositivo puede aceptar cualquier interferencia recibida incluso las interferencias que pueden causar un funcionamiento no deseado.

Todo cambio o modificación no aprobado explícitamente por el responsable de terceros, puede anular la autorización que ha recibido el usuario para utilizar el equipo.

Este equipo no está protegido contra interferencias perjudiciales y no puede causar interferencias en sistemas debidamente autorizados.

Este equipo dispone de la tarjeta BGM13P22A con código de homologación ANATEL 01330-19-03402.

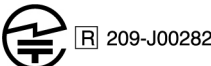
			 R-R-CE8-AR0573A R-R-CE8-AR1050A R-R-CE8-AR1050B R-R-CE8-AR1050C R-R-CE8-AR1050D R-C-BGT-BGM13P22	
--	---	---	--	---

### Propuesta de California 65



**ADVERTENCIA:** Este producto puede exponerlo a sustancias químicas que el Estado de California ha catalogado como causantes de cáncer y defectos de nacimiento u otros daños reproductivos. Si desea más información, visite [www.P65Warnings.ca.gov](http://www.P65Warnings.ca.gov).

## Garantía estándar de Graco

Graco garantiza que el producto al que se hace referencia en este documento y que ha sido fabricado por Graco y que lleva su nombre, está libre de defectos materiales y de elaboración en la fecha original de venta al comprador original. Con la excepción de cualquier garantía especial, extendida o limitada publicada por Graco, y durante un periodo de doce meses desde la fecha de venta, Graco reparará o reemplazará cualquier pieza del equipo que Graco determine que es defectuosa. Esta garantía es válida solamente si el equipo se instala, se utiliza y se mantiene de acuerdo con las recomendaciones escritas de Graco.

Esta garantía no cubre, y Graco no será responsable, del desgaste y ruptura o de cualquier avería, daño o desgaste causados por una instalación inadecuada, mala utilización, abrasión, corrosión, mantenimiento inadecuado o incorrecto, negligencia, accidente, manipulación o sustitución de componentes no aprobados por Graco. Graco tampoco será responsable de averías, daños o desgaste causado por la incompatibilidad del equipo Graco con estructuras, accesorios, equipo o materiales no proporcionados por Graco ni del diseño, manufactura, instalación, utilización o mantenimiento de estructuras, accesorios, equipo o materiales no proporcionados por Graco.

Esta garantía será efectiva bajo la devolución previo pago del equipo que se considera defectuoso a un distribuidor de Graco para la verificación de dicho defecto. Si se verifica que existe el defecto por el que se reclama, Graco reparará o reemplazará gratuitamente todas las piezas defectuosas. El equipo se devolverá al comprador original previo pago del transporte. Si la inspección del equipo no revela ningún defecto en el material o la mano de obra, se harán reparaciones a un precio razonable; dichos cargos pueden incluir el coste de piezas, mano de obra y transporte.

**ESTA GARANTÍA ES EXCLUSIVA, Y SUSTITUYE CUALQUIER OTRA GARANTÍA EXPRESA O IMPLÍCITA INCLUYENDO, A TÍTULO ENUNCIATIVO, PERO NO LIMITATIVO, LA GARANTÍA DE COMERCIALIZACIÓN O LA GARANTÍA DE APTITUD PARA UN PROPÓSITO PARTICULAR.**

La única obligación de Graco y el único recurso del comprador en relación con el incumplimiento de la garantía son los estipulados en las condiciones anteriores. El comprador acepta que no habrá ningún otro recurso disponible (incluidos, pero sin limitarse a ello, daños accesorios o emergentes por pérdida de beneficios, pérdida de ventas, lesiones a las personas o daños a bienes, o cualquier otra pérdida accesoria o emergente). Cualquier reclamación por incumplimiento de la garantía debe presentarse en los dos (2) años desde la fecha de compra.

**GRACO NO GARANTIZA Y RECHAZA TODA SUPUESTA GARANTÍA DE COMERCIALIZACIÓN Y APTITUD PARA UN PROPÓSITO EN PARTICULAR, EN LO QUE SE REFIERE A ACCESORIOS, EQUIPO, MATERIALES O COMPONENTES VENDIDOS PERO NO FABRICADOS POR GRACO.**

Estos artículos vendidos pero no manufacturados por Graco (como motores eléctricos, interruptores, manguera, etc.) están sujetos a la garantía, si la hubiera, de su fabricante. Graco proporciona al comprador asistencia razonable en la presentación de quejas por el incumplimiento de esas garantías.

Graco no se responsabiliza, bajo ninguna circunstancia, de los daños indirectos, imprevistos, especiales o emergentes resultantes del suministro por parte de Graco del equipo mencionado más adelante, o del equipamiento, rendimiento o uso de ningún producto u otros bienes vendidos, ya sea por incumplimiento del contrato o por incumplimiento de la garantía, negligencia de Graco o cualquier otro motivo.

# Información sobre Graco

Para consultar la información más reciente sobre los productos de Graco, visite [www.graco.com](http://www.graco.com).

Para información sobre patentes, consulte [www.graco.com/patents](http://www.graco.com/patents).

**PARA HACER UN PEDIDO**, póngase en contacto con el distribuidor de Graco o llame al 1-800-690-2894 para identificar al distribuidor más cercano.



*Todos los datos presentados por escrito y visualmente contenidos en este documento reflejan la información más reciente sobre el producto disponible en el momento de la publicación. Graco se reserva el derecho de efectuar cambios en cualquier momento sin aviso.*

Traducción de las instrucciones originales. This manual contains Spanish. MM 3A6342

**Oficinas centrales de Graco:** Minneapolis  
**International Offices:** Belgium, China, Japan, Korea

**GRACO INC. AND SUBSIDIARIES • P.O. BOX 1441 • MINNEAPOLIS MN 55440-1441 • USA**

**Copyright 2018, Graco Inc.**

**Todas las instalaciones de fabricación de Graco están registradas conforme a la norma ISO 9001.**

[www.graco.com](http://www.graco.com)

Revisión G, abril 2023