

Pulverizadoras eléctricas sin aire Mark V Premium, Mark V Max, Mark VII Max, Mark X Premium y Mark X

3A2390B

ES

Para pulverización portátil sin aire de pinturas y revestimientos arquitectónicos.
Únicamente para uso profesional. No aprobada para uso en sitios con atmósferas explosivas en Europa.

Presión máxima de trabajo 22,7 MPa (227 bar, 3300 psi)



INSTRUCCIONES IMPORTANTES DE SEGURIDAD

Lea todas las advertencias e instrucciones de este manual y en todos los manuales relacionados. Guarde estas instrucciones.

Manuales relacionados



3A2244
3A2333



3A2245
3A2528



309495
308491



309277
310894

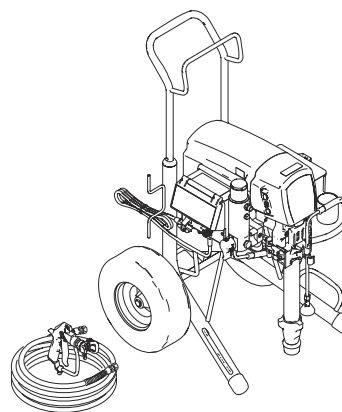

Mark V Premium

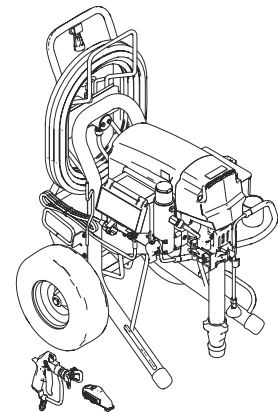

Mark V Max

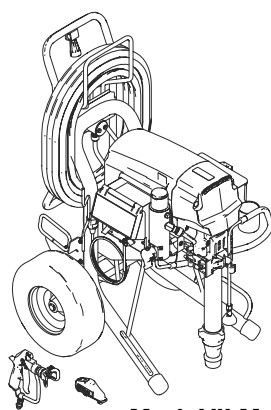

Mark VII Max

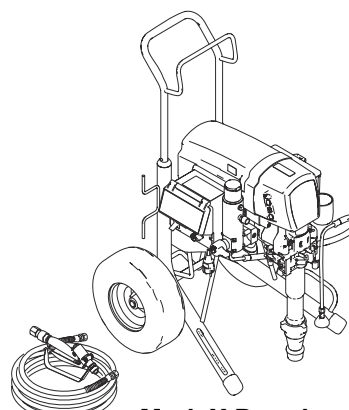

Mark X Premium

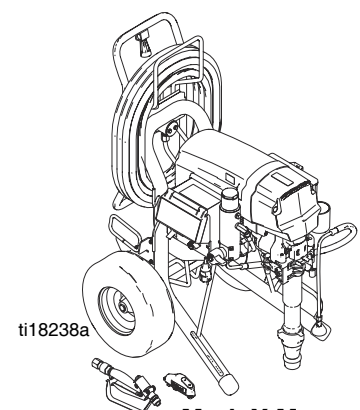

Mark X Max

Índice

Modelos	3	Carrete de manguera	16
Advertencias	4	(disponible en las unidades Max)	16
Identificación de componentes	7	Sistema de rastreo digital	17
Conexión a tierra	8	Menú principal de funcionamiento	17
Requisitos de alimentación eléctrica	8	Cambio de las unidades de la pantalla	17
Cubos	9	Galones del trabajo	17
Interruptor de 10/16 A	9	Galones totales	17
Procedimiento de alivio de presión	10	Modo de APRENDIZAJE	17
Configuración	11	Menú secundario - Datos almacenados	
Puesta en marcha	12	(Mark V)	18
Instalación de la boquilla SwitchTip	13	Menú secundario - Datos almacenados	
Pulverización	13	(Mark VII y Mark X)	19
Eliminación de obstrucciones de la boquilla ...	13	Definiciones de los códigos	19
Lavado rápido		Limpieza	20
(Mark V y Mark VII)	13	Datos técnicos	22
E-Control (control electrónico)	14	Garantía estándar de Graco	26
(disponible en las unidades Max)	14		
Modo E-Control (control electrónico)	14		
Uso del E-Control para ajustar la presión	14		
Sustitución de la batería del E-Control	15		
Código de identificación	15		

Modelos

Modelo	QuikReel	E-Control	Pistola para textura azul	Pistola para textura HD Inline	9,5 mm x 15 m + mang. flex. de conex. 6,4 mm x 0,9 m (3/8 pulg. x 50 pies + mang. flex. de conex. 1/4 pulg. x 6 pies)	9,5 mm x 30 m + mang. flex. de conex. 6,4 mm x 0,9 m (3/8 pulg. x 100 pies + mang. flex. de conex. 1/4 pulg. x 3 pies)	12,7 mm x 15 m + mang. flex. de conex. 9,5 mm x 3,7 m (1/2 pulg. x 50 pies + mang. flex. de conex. 3/8 pulg. x 12 pies)	12,7 mm x 30 m + mang. flex. de conex. 9,5 mm x 3,7 m (1/2 pulg. x 100 pies + mang. flex. de conex. 3/8 pulg. x 12 pies)
24L993 Mark V MAX - Europa	✓	✓	✓			✓		
24L994 Mark V MAX - MultiCord (cable múltiple)	✓	✓	✓			✓		
24L995 Mark V MAX - Reino Unido	✓	✓	✓			✓		
16Y996 Mark V Max - Reino Unido (20A)	✓		✓			✓		
24M001 Mark V Premium - Europa			✓		✓			
24M002 Mark V Premium - MultiCord (Cable múltiple)			✓		✓			
24M003 Mark V Premium - Reino Unido			✓		✓			
24M004 Mark V Plus			✓		✓			
24L996 Mark VII MAX - Europa	✓	✓	✓					✓
24L997 Mark VII MAX - MultiCord (cable múltiple)	✓	✓	✓					✓
24M734 Mark VII Max - Edición especial	✓	✓	✓					✓
24L998 Mark X MAX - Europa	✓	✓		✓				✓
24L999 Mark X MAX - MultiCord (cable múltiple)	✓	✓		✓				✓
24M005 Mark X Premium - Europa				✓			✓	
24M006 Mark X Premium - MultiCord (cable múltiple)				✓			✓	

Advertencias

Las advertencias siguientes corresponden a la puesta en marcha, utilización, conexión a tierra, mantenimiento y reparación de este equipo. El símbolo de exclamación lo alerta sobre una advertencia general y el símbolo de peligro se refiere a riesgos específicos del procedimiento. Cuando aparezcan estos símbolos en el cuerpo de este manual, consulte nuevamente estas Advertencias. Pueden mostrarse símbolos y advertencias de peligro específicos del producto no incluidos en esta sección en todo el cuerpo de este manual donde corresponda.

ADVERTENCIA



CONEXIÓN A TIERRA

Este producto debe estar conectado a tierra. En caso de cortocircuito, la conexión a tierra reduce el riesgo de descargas eléctricas ya que proporciona un cable de escape para la corriente eléctrica. Este producto está equipado con un cable que tiene un conductor de conexión a tierra con un enchufe de conexión a tierra apropiado. El enchufe macho debe estar enchufado en un tomacorriente correctamente instalado y conectado a tierra de acuerdo con los códigos y legislación locales.

- La instalación incorrecta del enchufe macho de conexión a tierra puede crear riesgo de descargas eléctricas.
- Cuando sea necesario reparar o sustituir el cable o el enchufe, no conecte el cable de conexión a tierra a uno de los terminales de hoja plana.
- El cable de conexión a tierra es el cable con aislamiento de color verde con o sin rayas amarillas.
- Verifique con un electricista o personal de servicio cualificado cuando las instrucciones de conexión a tierra no se comprendan completamente, o cuando haya dudas sobre la conexión a tierra correcta del producto.
- No modifique el enchufe macho suministrado; si no encaja en el tomacorriente, pida a un electricista cualificado que instale un tomacorriente adecuado.
- Este producto es para usar en un circuito de 230 V nominales y tiene un enchufe de conexión a tierra similar al enchufe ilustrado en la figura siguiente.



- Conecte el producto únicamente a un tomacorriente que tenga la misma configuración que el enchufe macho.
- No use un adaptador con este producto.

Cable de extensión:

- Use únicamente un cable de extensión de 3 cables que tenga un enchufe macho con conexión a tierra y un tomacorriente que acepte el enchufe del producto.
- Asegúrese de que el cable de extensión no esté dañado. Si fuera necesario usar un cable de extensión, use uno calibre 12 AWG (2,5 mm²) como mínimo para transportar la corriente requerida por el producto.
- Un cable subdimensionado produce caída en el voltaje de línea, pérdida de potencia y recalentamiento.

 **ADVERTENCIA**



PELIGRO DE INCENDIO Y EXPLOSIÓN

Las emanaciones inflamables, como las de disolvente y pintura en la zona de trabajo pueden encenderse o explotar. Para ayudar evitar incendios y explosiones:

- No pulverice materiales inflamables o combustibles cerca de una llama abierta o fuentes de encendido, como cigarrillos, motores y equipos eléctricos.
- El paso de pintura o disolvente a través del equipo puede desarrollar electricidad estática. La electricidad estática en presencia de emanaciones de pintura o disolvente genera peligro de incendio o explosión. Todas las piezas del sistema de pulverización, incluso la bomba, conjunto de la manguera, pistola de pulverización, y objetos en y alrededor de la zona de pulverización deben estar conectados a tierra correctamente para protección contra las descargas estáticas y chispas. Use mangueras Graco para pulverizadoras de pintura sin aire, de alta presión, conductoras, o conectadas a tierra.
- Verifique que todos los recipientes y sistemas colectores estén conectados a tierra para evitar descargas estáticas.
- Conecte a un tomacorriente conectado a tierra y use cables de extensión conectados a tierra. No use un adaptador de 3 a 2 clavijas.
- No use pintura o disolvente que contenga hidrocarburos halogenados.
- Mantenga la zona de pulverización bien ventilada. Mantenga un buen suministro de aire fresco circulando por la zona. Mantenga el conjunto de la bomba en una zona bien ventilada. No pulverice el conjunto de la bomba.
- No fume en la zona de pulverización.
- No accione interruptores de luz, motores o productos similares que producen chispas en la zona de pulverización.
- Mantenga la zona limpia y sin recipientes de pintura o disolvente, trapos y otros materiales inflamables.
- Conozca el contenido de las pinturas y los disolventes que está pulverizando. Lea todas las Hojas de datos de seguridad del material (MSDS) y las etiquetas de los recipientes suministrados con las pinturas y disolventes. Siga las instrucciones de seguridad del fabricante de la pintura y disolventes.
- El equipo extintor de incendios debe estar presente y funcionando.
- La pulverizadora genera chispas. Cuando se usa un líquido inflamable en o cerca de la pulverizadora o para lavado o limpieza, mantenga la pulverizadora alejada 6 m (20 pies) como mínimo de los vapores explosivos.









PELIGRO DE INYECCIÓN A TRAVÉS DE LA PIEL

La pulverización a alta presión puede inyectar toxinas en el cuerpo y causar lesiones graves. En caso de que se produzca la inyección, **busque inmediatamente un tratamiento quirúrgico.**

- No dirija la pistola ni el chorro de pulverización hacia ninguna persona o animal.
- Mantenga las manos y otras partes del cuerpo alejadas de la descarga. Por ejemplo, no intente detener las fugas con ninguna parte del cuerpo.
- Use siempre el protector de boquilla. No pulverice sin el protector de boquilla en su lugar.
- Use boquillas de pulverización de Graco.
- Sea precavido al limpiar y cambiar las boquillas de pulverización. En caso de que la boquilla de pulverización se atasque mientras pulveriza, siga el **Procedimiento de alivio de presión** para apagar la unidad y aliviar la presión antes de retirar la boquilla de pulverización para limpieza.
- No deje la unidad encendida o presurizada mientras esté desatendida. Cuando no use la unidad, apáguela y siga el **Procedimiento de alivio de presión** para apagar la unidad.
- La pulverización a alta presión puede inyectar toxinas en el cuerpo y causar lesiones graves. En caso de que se produzca la inyección, **busque inmediatamente tratamiento quirúrgico.**
- Verifique las mangueras y las piezas en busca de signos de daños. Sustituya todas las mangueras y piezas dañadas.
- Este sistema tiene capacidad para producir una presión de 22,7 MPa (227 bar, 3300 psi). Use piezas de repuesto o accesorios de Graco con capacidad para 22,7 MPa (227 bar, 3300 psi) de presión nominal como mínimo.
- Enganche siempre el seguro del gatillo cuando no esté pulverizando. Verifique que el seguro del gatillo funcione correctamente.
- Verifique que todas las conexiones sean seguras antes de usar la unidad.
- Sepa cómo parar la unidad y purgar rápidamente la presión. Familiarícese a fondo con los controles.

⚠ ADVERTENCIA

 	<p>PELIGROS DEBIDOS AL USO INCORRECTO DEL EQUIPO El uso incorrecto puede provocar la muerte o lesiones graves.</p> <ul style="list-style-type: none"> No use la unidad si está cansado o bajo los efectos de medicamentos o del alcohol. No exceda la presión máxima de trabajo o la temperatura nominal del componente con menor valor nominal del sistema. Vea los Datos técnicos en todos los manuales del equipo. Use fluidos y disolventes compatibles con las piezas húmedas del equipo. Vea los Datos técnicos en todos los manuales del equipo. Lea las recomendaciones de los fabricantes de los fluidos y los disolventes. Para obtener información completa sobre el material, pida las Hojas de datos de seguridad del material (MSDS) al distribuidor o al minorista. No abandone la zona de trabajo mientras el equipo está energizado o presurizado. Apague todos los equipos y siga el Procedimiento de alivio de presión cuando el equipo no esté en uso. Verifique el equipo a diario. Repare o sustituya de inmediato las piezas desgastadas o dañadas únicamente con piezas de repuesto originales del fabricante. No altere ni modifique el equipo. Las alteraciones o modificaciones pueden anular las aprobaciones de las agencias y crear peligros para la seguridad. Asegúrese de que todos los equipos tengan los valores nominales y las aprobaciones aprobadas acorde al entorno en que los usa. Use el equipo únicamente para el fin para el que ha sido diseñado. Si desea información, póngase en contacto con el distribuidor. Tienda las mangueras y cables alejados de zonas de tránsito intenso, bordes pronunciados, piezas en movimiento y superficies calientes. No retuerza o doble en exceso las mangueras, ni las use para arrastrar el equipo. Mantenga a los niños y a los animales alejados de la zona de trabajo. Cumpla con todas las normas de seguridad correspondientes.
	<p>PELIGRO DE DESCARGA ELÉCTRICA Este equipo debe estar conectado a tierra. La conexión a tierra, configuración o utilización incorrecta del sistema puede causar descargas eléctricas.</p> <ul style="list-style-type: none"> Apague la alimentación eléctrica y desconecte el cable de alimentación antes de dar servicio al equipo. Conéctelo únicamente a tomacorrientes conectados a tierra. Use únicamente cables de extensión de 3 conductores. Asegúrese de que las clavijas de tierra estén intactas en los cables de alimentación y extensión. No exponga a la lluvia. Almacénela en interiores Espere cinco minutos después de desconectar el cable de alimentación antes de dar mantenimiento en unidades con capacitador grande.
	<p>PELIGRO DE PIEZAS DE ALUMINIO BAJO PRESIÓN El uso de fluidos que son incompatibles con el aluminio en un equipo presurizado puede provocar una reacción química grave y roturas del equipo. Cualquier incumplimiento de esta advertencia puede causar la muerte, lesiones graves o daños a la propiedad.</p> <ul style="list-style-type: none"> No use 1,1,1 tricloroetano, cloruro de metileno u otros disolventes de hidrocarburos halogenados o productos que contengan dichos disolventes. Muchos otros fluidos pueden contener sustancias químicas que pueden reaccionar con el aluminio. Consulte con su proveedor de materiales para comprobar la compatibilidad.
 	<p>PELIGRO DE PIEZAS EN MOVIMIENTO Las piezas en movimiento pueden dañar, cortar o amputar los dedos u otras partes del cuerpo.</p> <ul style="list-style-type: none"> Manténgase alejado de las piezas en movimiento. No use el equipo sin los protectores o cubiertas instalados. El equipo presurizado puede ponerse en marcha sin advertencia. Antes de revisar, mover o dar servicio al equipo, siga el Procedimiento de alivio de presión y desconecte todas las fuentes de alimentación.
	<p>EQUIPO DE PROTECCIÓN PERSONAL Debe usar equipo de protección adecuado cuando trabaje, dé servicio o esté en la zona de funcionamiento del equipo, para ayudar a protegerse contra lesiones graves, incluso lesiones oculares, pérdida auditiva, inhalación de emanaciones tóxicas y quemaduras. Este equipo incluye, pero no está limitado a:</p> <ul style="list-style-type: none"> Gafas protectoras y protección auditiva. Respiradores, ropa de protección y guantes como recomiendan los fabricantes del fluido y el disolvente.



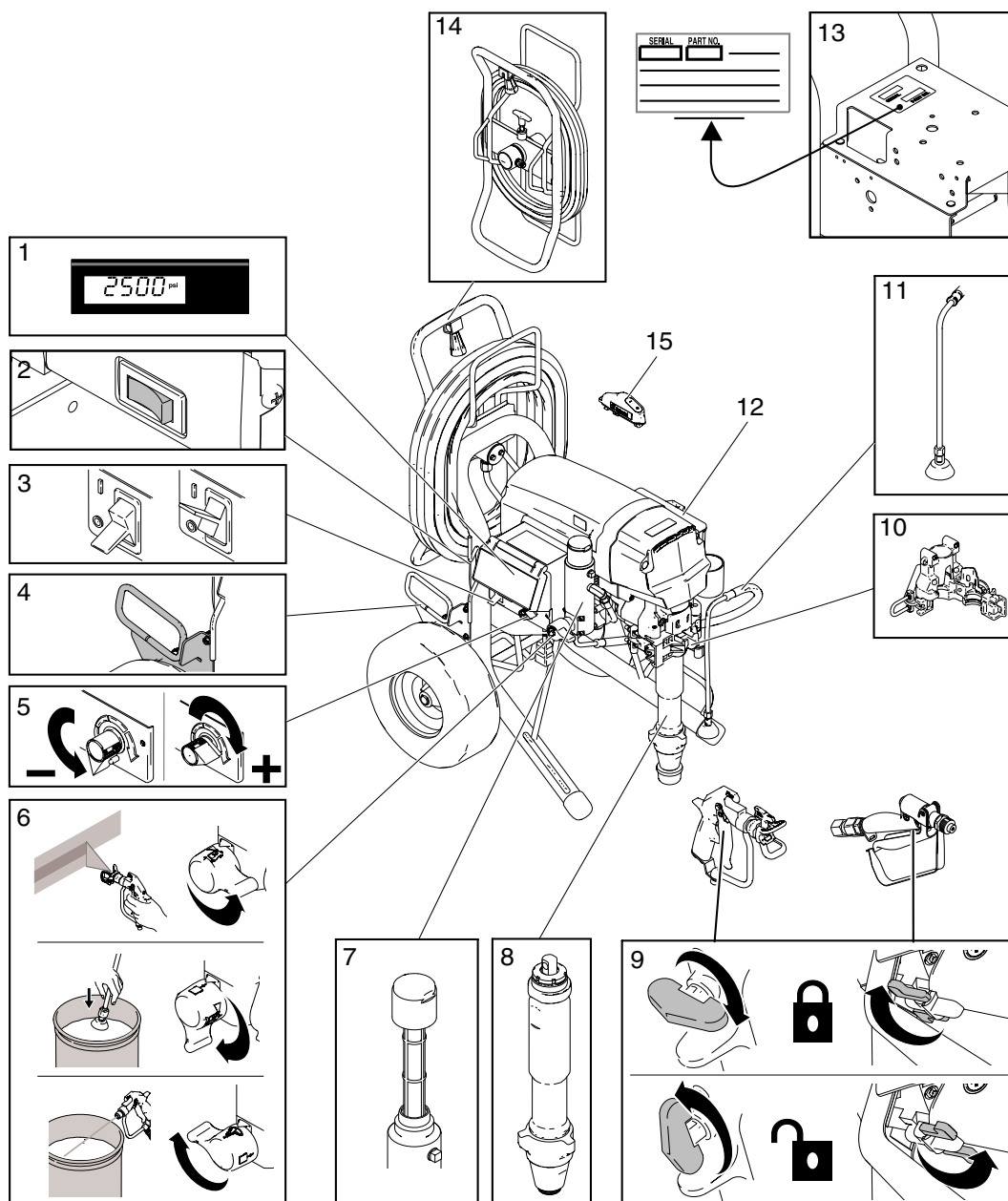

Identificación de componentes



ti18239a

1	Pantalla digital	9	Seguro del gatillo
2	Interruptor de 10/16 A (solo Mark VII y Mark V)	10	Carcasa del cojinete/ProConnect™
3	Interruptor de ENCENDIDO/APAGADO	11	Tubo de drenaje
4	Guía del carrete de manguera	12	Caja de herramientas
5	Control de presión	13	Etiqueta Unidad/Nro. de serie
6	Control Pulverización/Cebado/Lavado rápido	14	Carrete de manguera
7	Filtro	15	E-Control (control electrónico)
8	Bomba		

Conexión a tierra

				
<p>El equipo se debe conectar a tierra para reducir el riesgo de chispas estáticas y descarga eléctrica. Las chispas eléctricas o estáticas pueden ocasionar el encendido o la explosión de las emanaciones. La conexión a tierra inapropiada puede causar descargas eléctricas. La conexión a tierra proporciona un cable de escape para la corriente eléctrica.</p>				

El cable de la pulverizadora incluye un cable de conexión a tierra con un contacto de conexión a tierra adecuado.

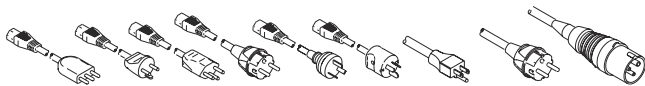

Esta pulverizadora requiere un circuito con un tomacorriente con conexión a tierra. Nunca use un tomacorriente que no esté conectado a tierra.

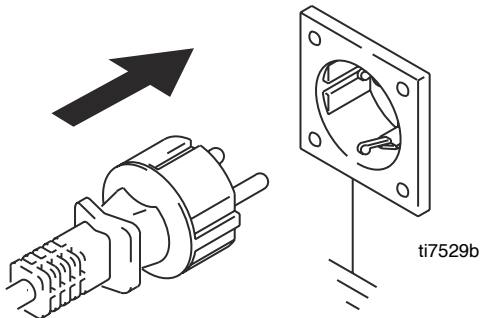

¡No modifique el enchufe macho! La manipulación del enchufe macho dará por resultado la anulación de la garantía. No use la pulverizadora si el cable eléctrico tiene dañada la clavija de conexión a tierra.

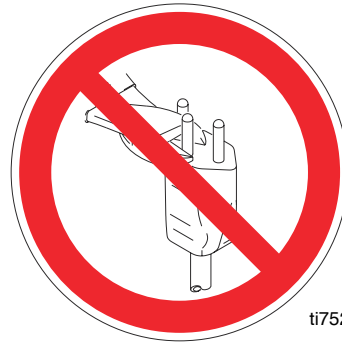

Si el enchufe macho no encaja en el tomacorriente, haga instalar un tomacorriente conectado a tierra por un electricista cualificado. No use un adaptador.

NOTA: Un calibre más pequeño o cables de extensión más largos pueden reducir el rendimiento de la pulverizadora.

Requisitos de alimentación eléctrica

- Las unidades de 100-120 V requieren 100-120 VCA, 50/60 Hz, 15 A, monofásica
- Las unidades de 230 V requieren 220-240 VCA, 50/60 Hz, 10 A-16 A

Cubos

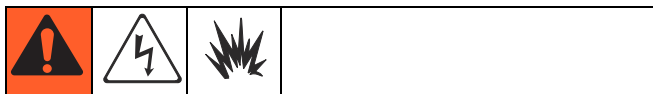

Disolvente y fluidos con base oleosa: siga los códigos locales. Use únicamente cubos metálicos conductores, colocados sobre una superficie conectada a tierra como el concreto.

No coloque el cubo sobre una superficie no conductora, como papel o cartón, que interrumpa la continuidad de la conexión a tierra.

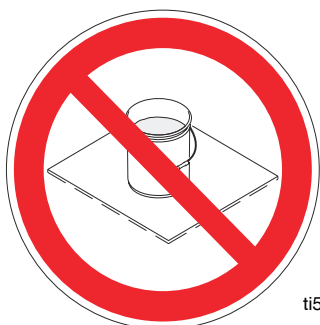

ti5850b

Conexión a tierra de un cubo metálico: conecte un cable conectado a tierra al cubo con una abrazadera en un extremo y a una tierra verdadera en el otro extremo.

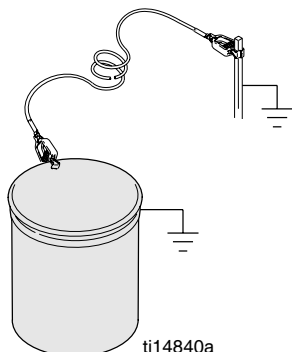

ti14840a

Para mantener la continuidad de la conexión a tierra al lavar o aliviar la presión: sostenga la parte metálica de la pistola pulverizadora firmemente contra el costado de un cubo metálico conectado a tierra. Después dispare la pistola.

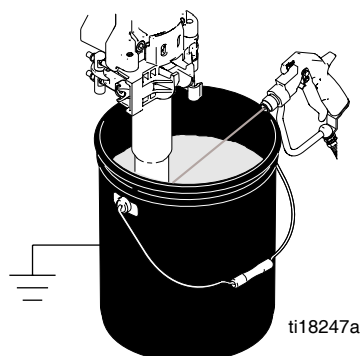

ti18247a

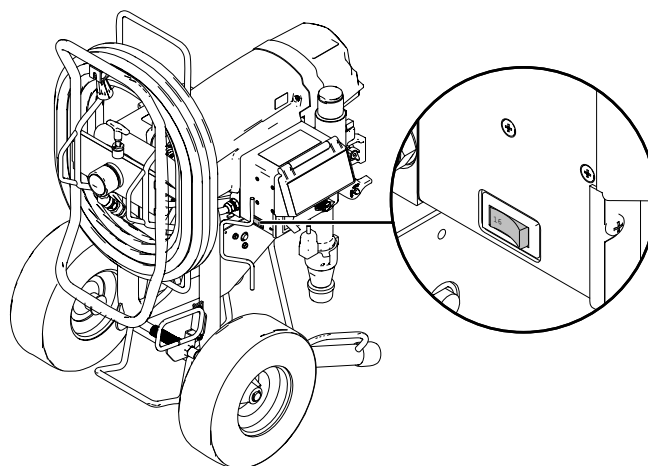

Interruptor de 10/16 A

(Mark VII y Mark X)



Seleccione el ajuste de 10 A o 16 A según el valor nominal de su circuito.

Procedimiento de alivio de presión

			
<p>Este equipo seguirá presurizado hasta que se libere manualmente la presión. Para ayudar a evitar lesiones graves por fluido presurizado, como la inyección en la piel, salpicaduras de fluido y piezas en movimiento, siga el Procedimiento de alivio de presión cuando deje de pulverizar y antes de limpiar, comprobar o dar servicio al equipo.</p>			

1. **Apague la alimentación eléctrica.** Espere 7 segundos para que se disipe la energía.

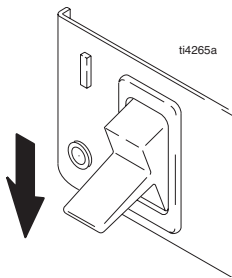

2. Enganche el seguro del gatillo de la pistola.

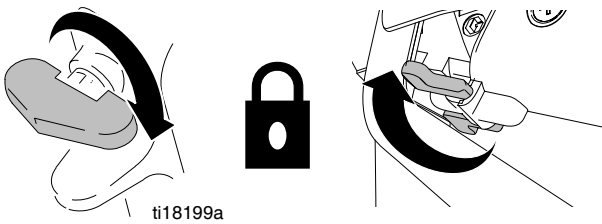

3. Retire el protector y la boquilla SwitchTip.

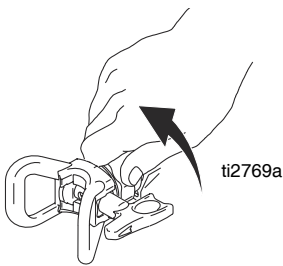

4. Coloque la presión en el ajuste mínimo. Asegúrese de no estar en **modo E-Control (control electrónico)**, página 14. Dispare la pistola para liberar la presión.

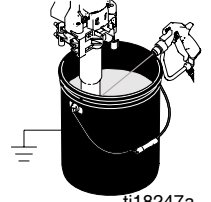

5. Ponga el tubo de drenaje en el cubo. Gire la válvula de cebado hacia abajo a la posición de DRENAJE.

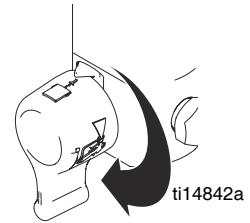
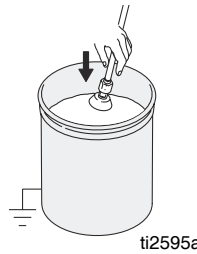

Configuración

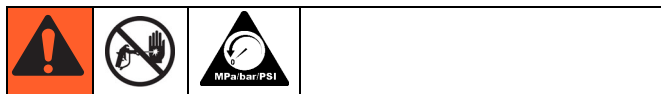

1. Conecte la manguera sin aire Graco en la pulverizadora. Apriete firmemente.

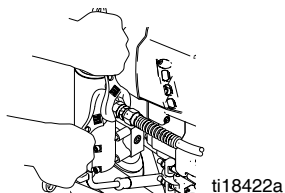

Si usa la tolva opcional, retire el racor del filtro. Instale un codo de 45° (de la caja de piezas) en el filtro e instale el racor en el codo. Luego conecte la manguera en el racor.

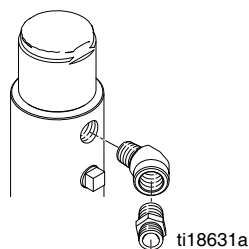

NOTA: Asegúrese de que el racor esté angulado hacia afuera de la tolva de manera que la manguera se pueda instalar con facilidad.

2. Conecte el otro extremo de la manguera en la pistola y apriete firmemente.

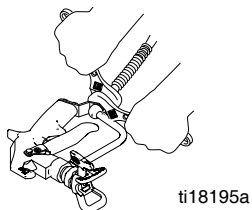

3. Enganche el seguro del gatillo de la pistola.

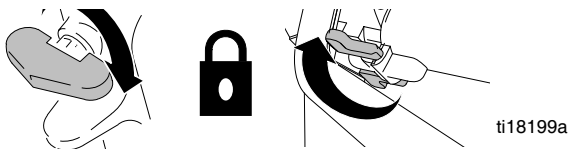

4. Retire el protector de boquilla.

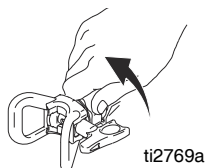

5. Compruebe el colador de entrada en busca de obstrucciones y suciedad.

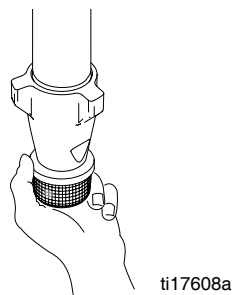

6. Llene la tuerca del prensaestopas de cuello con TSL de Graco para evitar el desgaste prematuro de la empaquetadura. Haga esto cada vez que pulverice.

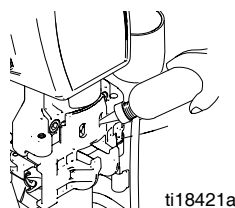

7. Apague la alimentación eléctrica.

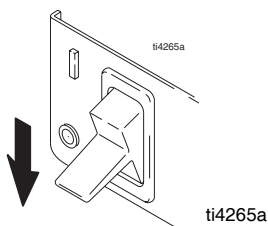

8. Enchufe el cable de alimentación eléctrica en un tomacorriente con conexión a tierra.

9. Gire la válvula de cebado hacia abajo a la posición de DRENAJE.



10. Coloque la bomba en un cubo metálico parcialmente lleno con líquido de lavado. Fije el cable de conexión a tierra en el cubo y una tierra verdadera. Efectúe los pasos 1 el 5 de la **Puesta en marcha** para eliminar por lavado el aceite de almacenamiento enviado en la pulverizadora. Use agua para eliminar por lavado las pinturas con base acuosa y alcohol mineral para las pinturas con base oleosa y el aceite de almacenamiento.

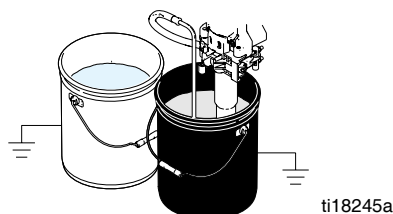

Puesta en marcha



1. Ajuste el control de presión a la presión más baja. Asegúrese de no estar en modo E-Control (control electrónico).



ti13669b



ti13670a

2. **Conecte** la alimentación eléctrica.

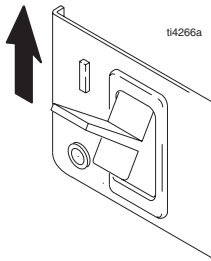

ti4266a

ti4266a

3. Aumente 1/2 vuelta la presión para poner en marcha el motor y deje que el fluido circule a través del tubo de drenaje durante 15 minutos; baje la presión.



15sec.

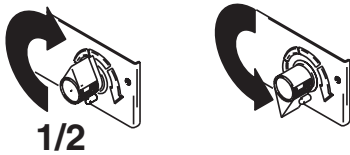

1/2

4. Gire la válvula de cebado hacia adelante a la posición de PULVERIZACIÓN. Desenganche el seguro del gatillo de la pistola.



ti14845a



ti18198a

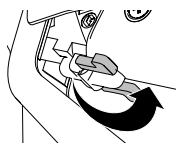

5. Mantenga la pistola contra un cubo metálico de lavado conectado a tierra. Dispare la pistola y aumente 1/2 vuelta la presión de fluido. Lave 1 minuto.

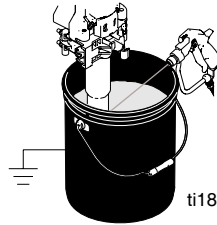

ti18247a

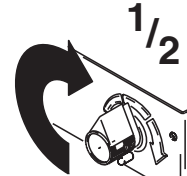

ti4271a

6. Inspeccione en busca de fugas. ¡No detenga las fugas con la mano o con un trapo! Si se producen fugas, efectúe el **Procedimiento de alivio de presión**, página 10. Apriete los accesorios. Efectúe los pasos 1 a 5 de la **Puesta en marcha**. Si no hay fugas, continúe con el paso 7.

7. Coloque la bomba en un cubo de pintura.

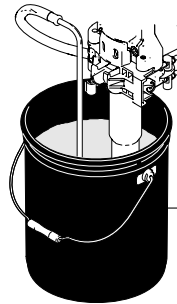

ti18244a

8. Dispare la pistola nuevamente en el cubo de lavado hasta que aparezca pintura. Mueva la pistola al cubo de pintura y dispárela durante 20 segundos.

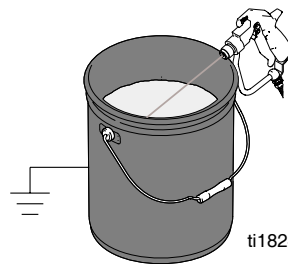

ti18248a

9. Coloque el seguro del gatillo. Arme la boquilla y el protector, vea las instrucciones en la página siguiente.



ti18199a

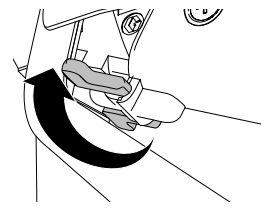

Instalación de la boquilla SwitchTip



1. Use la boquilla de pulverización (A) para insertar la junta OneSeal™ (B) en el protector (C).

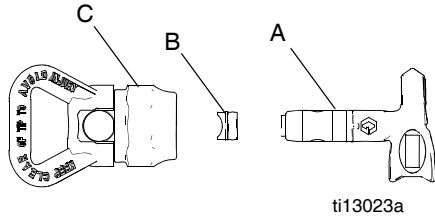

2. Inserte la boquilla SwitchTip.

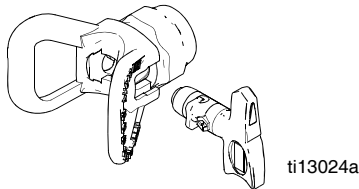

3. Enrosque el conjunto en la pistola. Apriete.

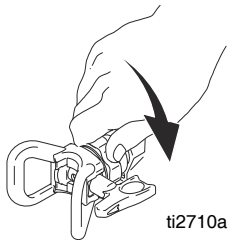

Pulverización

1. Pulverice un patrón de prueba. Aumente la presión para eliminar bordes marcados. Use una boquilla de tamaño más pequeño si el ajuste de presión no puede eliminar los bordes marcados.

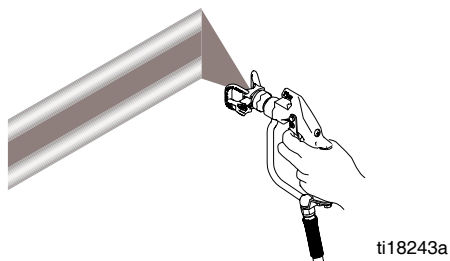

2. Mantenga la pistola perpendicular, a aproximadamente 25-30 cm (10-12 pulg.) de la superficie. Pulverice hacia atrás y adelante. Superponga en un 50%. Dispare la pistola después de moverla y suelte el gatillo antes de detenerla.

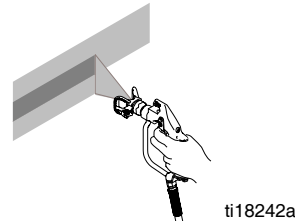

Eliminación de obstrucciones de la boquilla

1. Suelte el gatillo, coloque el seguro del gatillo. Gire la boquilla SwitchTip. Quite el seguro del gatillo. Dispare el gatillo para eliminar la obstrucción. ¡Nunca apunte la pistola a su mano o a un trapo!

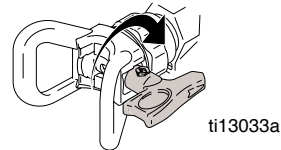

2. Enganche el seguro del gatillo. Devuelva la boquilla SwitchTip a la posición original. Quite el seguro del gatillo y continúe pulverizando.

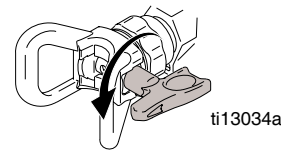

Lavado rápido (Mark V y Mark VII)

Para lavar la manguera y la pistola con velocidad acelerada, efectúe los pasos siguientes:

1. Efectúe los pasos 1 a 3 de **Limpieza**, página 20.
2. Apriete el gatillo de la pistola y gire la válvula de cebado hacia abajo a la posición de DRENAJE y luego hacia arriba a LAVADO RÁPIDO.

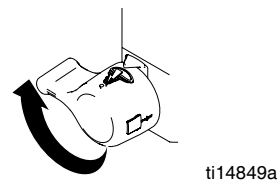

3. Continúe lavando el sistema hasta que el fluido aparezca limpio.

E-Control (control electrónico)

(disponible en las unidades Max)

AVISO

NO sumerja el dispositivo E-Control en líquido o se producirán daños. Este dispositivo transmisor tiene un ciclo de trabajo de 4%.

Modo E-Control (control electrónico)

El E-Control actúa en lugar de la perilla de control de presión cuando la pulverizadora está en modo E-Control (control electrónico). En las pulverizadoras que tienen E-Control, girar la perilla de control de presión en sentido contrahorario hasta el retén apaga la pulverizadora. Girar la pertenencia completamente en sentido contrahorario más allá del retén (se sentirá un clic), coloca la pulverizadora en modo E-Control (control electrónico)

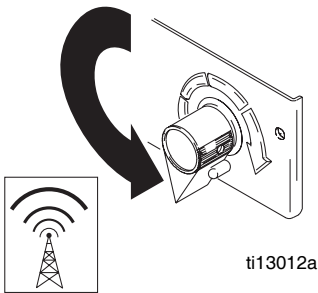

Uso del E-Control para ajustar la presión

1. Coloque la pulverizadora en modo E-Control (control electrónico). Cuando esto está hecho, la presión de calada de la pulverizadora se ajusta con la presión actual del sistema.

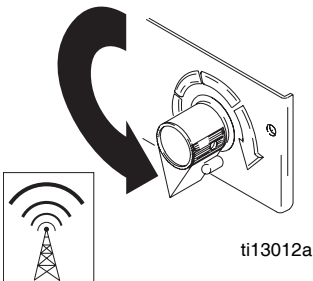

2. Pulse el E-Control hacia ARRIBA o ABAJO para aumentar o disminuir el ajuste de la presión de calada 3 bar.

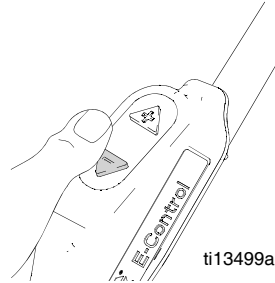

Por ejemplo: Gire la perilla de control de presión a aproximadamente la presión de funcionamiento deseada. Con la pistola cerrada, la pistola acumula presión y para. Si la pistola para a 170 bar y luego se coloca en modo E-Control (control electrónico), la presión de calada aún será 170 bar. Desde aquí el E-Control puede ser usado para modificar la presión de calada.

3. Si la presión de calada alcanza el límite en cualquier sentido (esto es 227 o 0 bar), la pulverizadora emite pitidos 3 veces para indicar que la presión de calada no se puede cambiar más.
4. Si el E-Control se pulsa y mantiene pulsado hacia ARRIBA o ABAJO durante 4 segundos, la presión de calada cambiará al ajuste máximo de la pulverizadora o 0 bar.

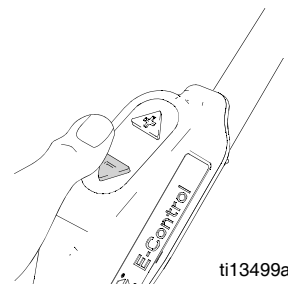

Sustitución de la batería del E-Control

1. Retire dos tornillos en la parte trasera del E-Control y separe las dos mitades.

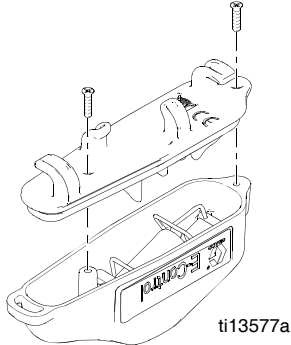

2. Sustituya la batería vieja con una Sanyo CR123A o equivalente como se muestra más arriba. Asegúrese de que la placa metálica (P) se instale como se muestra.

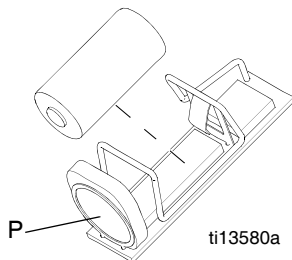

3. Compruebe la junta tórica en busca de daños y sustitúyala si es necesario.

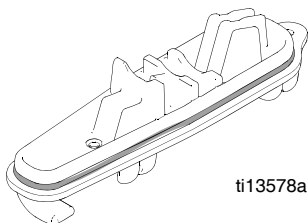

4. Vuelva a unir las dos mitades y apriete los dos tornillos.

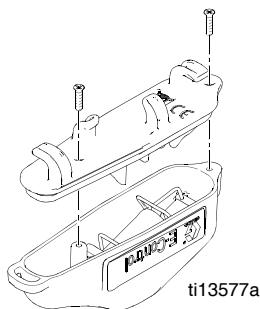

Código de identificación

Cada E-Control tiene un código de identificación exclusivo. Para usar el E-Control con una pulverizadora, la pulverizadora debe aprender el código de identificación de ese E-Control. Una pulverizadora solo puede aprender un E-Control, pero el mismo E-Control puede ser aprendido por varias pulverizadoras. Esto no se recomienda si las pulverizadoras van a ser usadas en la misma zona.

NOTA: El dispositivo E-Control que viene con la pulverizadora ya ha sido aprendido por esa pulverizadora.

1. Pulse y libere el botón de la pantalla hasta que muestre LEARN (aprendizaje).



2. Para enviar una señal a la pulverizadora, pulse cualquier botón del E-Control.

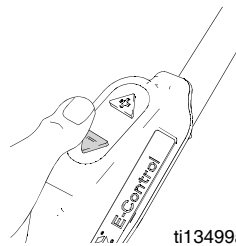



3. La pulverizadora emite pitidos dos veces y muestra OK (Correcto) para indicar que el código de identificación del E-Control ha sido almacenado con éxito.



Carrete de manguera

(disponible en las unidades Max)

		
<p>Las piezas en movimiento pueden dañar, cortar o amputar los dedos u otras partes del cuerpo. Para evitar lesiones por las piezas móviles, asegúrese de mantener su cabeza alejada del carrete de la manguera al enrollar la manguera.</p>		

1. Asegúrese de que la manguera se tienda a través de la guía de la manguera.

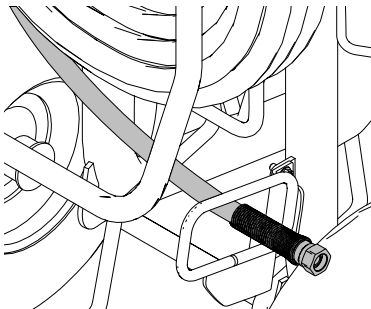

ti18241a

2. Levante y gire el bloqueo del pivote 90° para desbloquear el carrete de manguera. Tire de la manguera para retirarla del carrete de manguera.

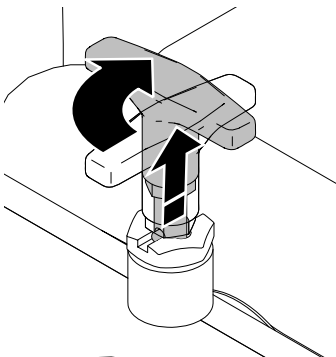

ti13501b

3. Tire del asa del carrete hacia arriba y gírela en sentido horario para enrollar la manguera en el carrete.

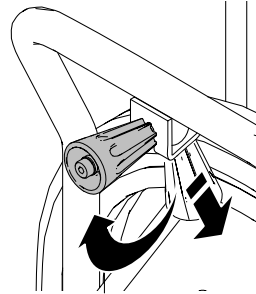

ti13503b

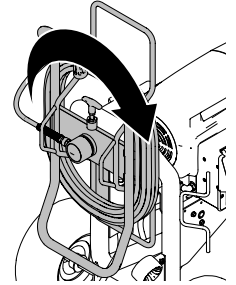

ti13502b

NOTA: El carrete de manguera se puede bloquear en dos posiciones: uso (A) y almacenamiento (B).

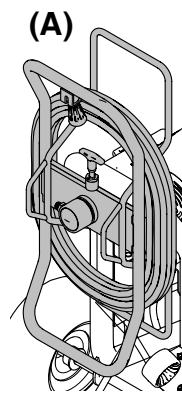

(A)

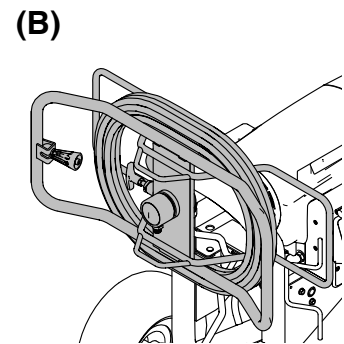

(B)

ti13563b

Sistema de rastreo digital

Menú principal de funcionamiento

Pulse brevemente para desplazarse a la pantalla siguiente. Pulse y mantenga pulsado (5 segundos) para cambiar las unidades o restablecer datos.

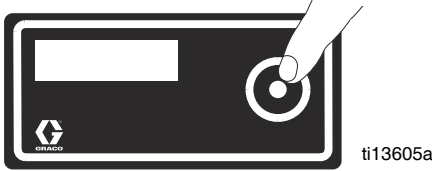

1. Coloque la presión en el ajuste mínimo. Dispense la pistola para liberar la presión. Gire la válvula de cebado hacia abajo a la posición de DRENAJE. Asegúrese de no estar en modo E-Control (control electrónico).

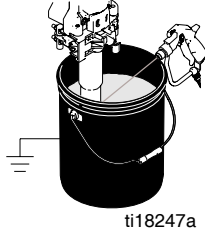

2. Conecte la alimentación eléctrica. Aparece la pantalla de presión. Los guiones no aparecerán salvo que la presión sea menos que 1,4 MPa (14 bar, 200 psi).

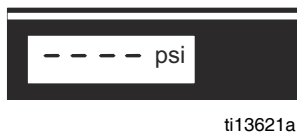
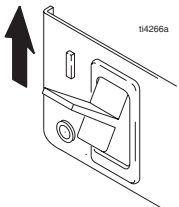

Cambio de las unidades de la pantalla

Pulse y mantenga pulsado el botón del sistema de rastreo digital (DST) durante 5 segundos para cambiar las unidades de presión (**psi**, **bar**, **MPa**) a las unidades deseadas. La selección de bar o MPa cambia **galones** a **litros x 10**. Para cambiar las unidades de pantalla, el DST debe estar en modo de visualización de presión y la presión debe estar en cero.

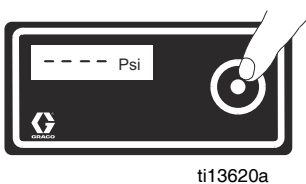

Galones del trabajo

1. Pulse brevemente el botón DTS para desplazarse a galones (o litros x 10) del trabajo.

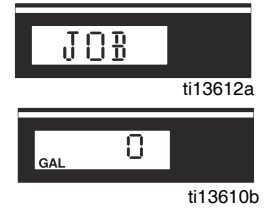
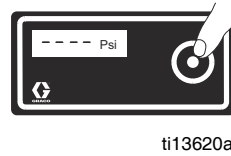

NOTA: Se desplaza a **JOB** (trabajo), luego muestra la cantidad de galones pulverizados a más de 7 MPa (70 bar, 1000 psi) para las unidades Mark V y a más de 2,8 MPa (28 bar, 400 psi) para las unidades Mark VII y Mark X.

2. Pulse y mantenga pulsado para reposicionar a cero.

Galones totales

1. Pulse brevemente el botón DTS para desplazarse a Galones (o litros x 10) totales durante la vida útil.

NOTA: Se desplaza a **LIFE** (total en la vida útil), luego muestra la cantidad de galones pulverizados a más de 7 MPa (70 bar, 1000 psi) para las unidades Mark V y a más de 2,8 MPa (28 bar, 400 psi) para las unidades Mark VII y Mark X.

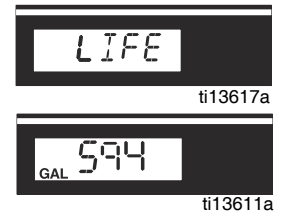
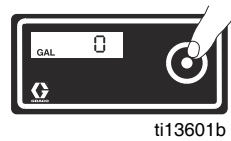

Modo de APRENDIZAJE

1. Pulse brevemente el botón DTS para desplazarse al modo **LEARN** (aprendizaje). Pulse cualquier botón de E-Control para vincular el E-Control con la pulverizadora. OK (Correcto) se muestra brevemente, la pantalla volverá modo de pantalla de presión.



2. Pulse brevemente el botón DTS para volver a Presión.

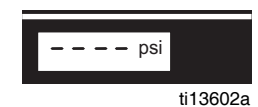

Menú secundario - Datos almacenados (Mark V)

1. Efectúe los pasos 1 a 4 de **Alivio de presión**, si ellos no han sido hechos.
2. Conecte el interruptor de alimentación eléctrica mientras mantiene el botón DTS hacia abajo.

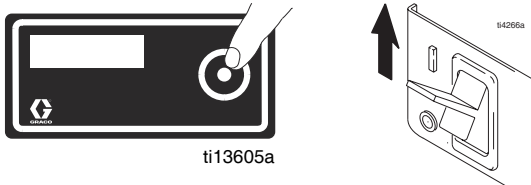

3. Se desplaza a **SERIAL NUMBER** (número de serie), luego muestra el número de serie (por ej. 00001).



4. Pulse brevemente el botón DTS. Se desplaza a **MOTOR HOURS** (horas de motor), luego muestra las horas totales de marcha del motor.



5. Pulse brevemente el botón DTS. Se desplaza a **LAST CODE** (último código) y muestra el último código; por ej. **E=07** (vea el manual de reparaciones).



6. Pulse y mantenga pulsado el botón DTS para borrar el código a cero.



7. Pulse brevemente para desplazarse a **SOFTWARE REV** (revisión de software).



8. Pulse brevemente el botón DTS. Se desplaza a **MOTOR ID RESISTOR** (ID del resistor del motor) y muestra el número código del modelo (vea a continuación).

Número código	Modelos
4	Mark V de 230 V
6	Mark VII de 230 V
10	Mark X de 230 V

Menú secundario - Datos almacenados (Mark VII y Mark X)

1. Efectúe los pasos 1 a 4 de **Alivio de presión**, si ellos no han sido hechos.
2. Conecte el interruptor de alimentación eléctrica mientras mantiene el botón DTS hacia abajo.

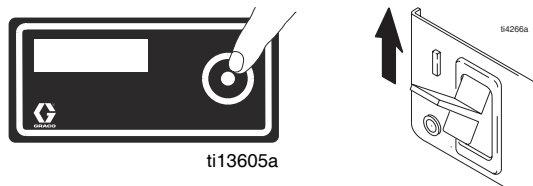

3. Se desplaza a **SERIAL NUMBER** (número de serie), luego muestra el número de serie (por ej. 00001).



4. Pulse brevemente el botón DTS. Se desplaza a **MOTOR HOURS** (horas de motor), luego muestra las horas totales de marcha del motor.



5. Pulse brevemente el botón DTS. Se desplaza a **LAST CODE** (último código) y muestra el último código; por ej. **E=07** (vea el manual de reparaciones).

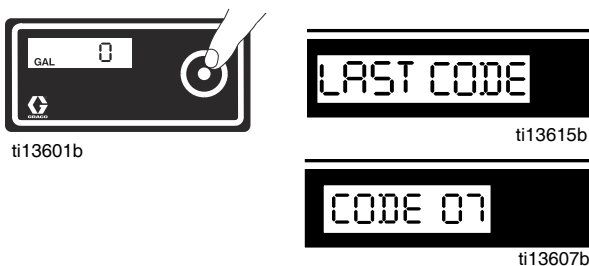

6. Pulse y mantenga pulsado el botón DTS para borrar el código a cero.

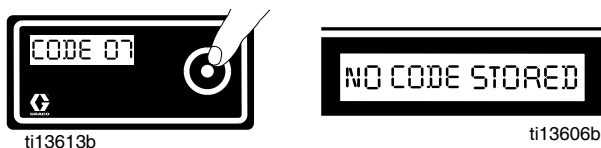

7. Pulse brevemente para desplazarse a **SOFTWARE REV** (revisión de software).



8. Pulse brevemente el botón DTS. Se desplaza a **MOTOR ID RESISTOR** (ID del resistor del motor) y muestra el número código del modelo (vea a continuación).

Número de ID del motor	Modelos
4	Mark V de 230 V
6	Mark VII de 230 V
10	Mark X de 230 V

Definiciones de los códigos

(vea el manual de reparaciones para información adicional sobre códigos)

Código 02:

La presión de la pulverizadora ha efectuado picos de alta presión. Las causas típicas de esto son usar una manguera de diámetro pequeño, usar una manguera corta o usar una manguera que no es de Graco (las mangueras de Graco están diseñadas para absorber picos de alta presión).

Código 04:

La pulverizadora ha detectado picos en el voltaje entrante. Desconecte la pulverizadora y ubique otro circuito.

Código 05:

La bomba no se puede mover. Puede ser necesario diluir el material si es muy espeso. Vea el manual de reparaciones para asistencia adicional para la resolución de problemas

Código 06 y Código 10:

Los sensores de temperatura del motor o de la tarjeta de control detectan alta temperatura. Pulverizar materiales espesos a través de una boquilla pequeña puede motivar esta condición. Diluya su material o cambie a una boquilla más grande. **NOTA:** La pulverizadora puede demorar hasta una hora para enfriarse.

Limpieza



1. Efectúe los pasos 1 a 4 del **Procedimiento de alivio de presión** (página 10). Retire el protector de boquilla de la pistola.

NOTA: Use agua para los materiales con base acuosa, alcohol mineral para materiales con base oleosa, u otros disolventes recomendados por el fabricante.

2. **Conecte** el suministro de alimentación eléctrica. Gire la válvula de cebado hacia adelante a la posición de PULVERIZACIÓN.

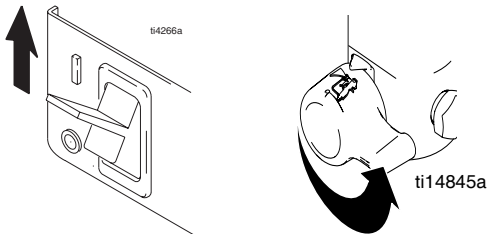

3. Aumente la presión a 1/2. Sujete la pistola contra el cubo. Desenganche el seguro del gatillo. Dispare la pistola hasta que aparezca fluido de lavado.

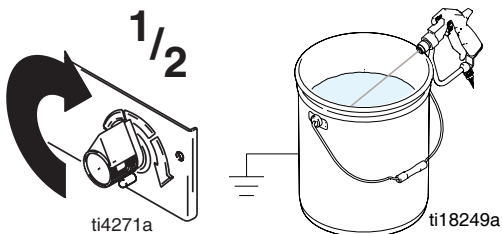

4. Mueva la pistola hasta el cubo de residuos, mantenga la pistola contra el cubo y dispárela para lavar a fondo el sistema. Suelte el gatillo y enganche el seguro del gatillo.

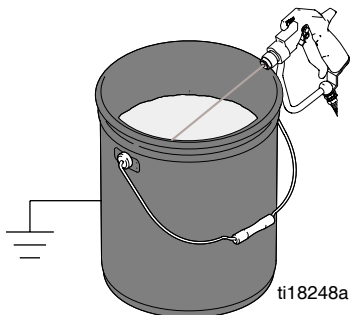

5. Gire la válvula de cebado hacia abajo a la posición de DRENAJE y permita que el fluido de lavado circule hasta que el fluido de lavado aparezca limpio

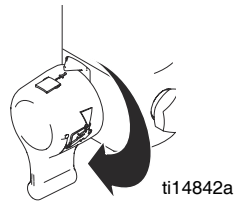

6. Gire la válvula de cebado hacia adelante a la posición de PULVERIZACIÓN. Dispare la pistola en el cubo de lavado para purgar el fluido de la manguera.

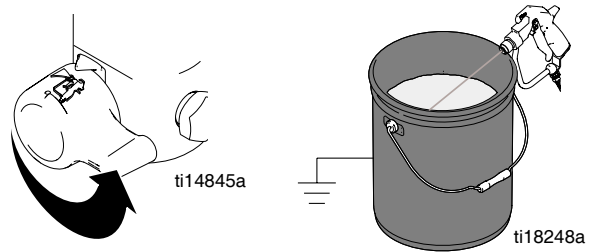

7. Levante la bomba por encima del fluido de lavado y haga funcionar la pulverizadora durante 15 a 30 segundos para drenar el fluido. Apague el suministro de alimentación eléctrica

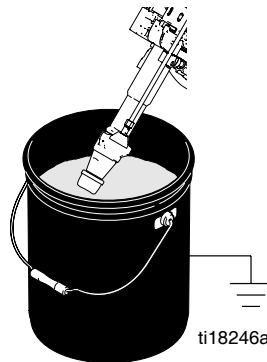

8. Gire la válvula de cebado hacia abajo a la posición de DRENAJE. Desenchufe la pulverizadora.

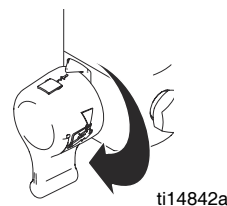

9. Retire los filtros de la pistola y pulverizadora, si están instalados. Limpie e inspeccione. Instale los filtros.

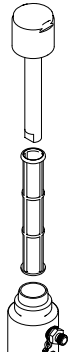

ti13454a

10. Si lava con agua, lave nuevamente con alcohol mineral o Pump Armor para dejar un recubrimiento protector para evitar el congelamiento o la corrosión.



ti2895a

Pump Armor

11. Limpie la pulverizadora, la manguera y la pistola con un paño empapado en agua o alcohol mineral.

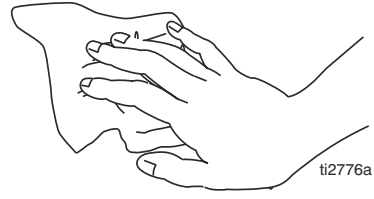

ti2776a

Datos técnicos

Mark V		
	U.S.	Metric
230V, A, Hz	10A, 50/60	10A, 50/60
W mínimos del generador	5000	5000
Motor	2.2 HP	1.6 kW
Ciclos	115 por gal.	30 por l
Entrega máxima	1.2 gal./min.	4.3 l/min.
Tamaño máximo de la boquilla	0.035 pulg.	0.035 pulg.
Dimensiones		
Peso		
Premium	130 lb	59 kg
Max	151 lb	68 kg
Alto		
Premium	29.9 pulg. Asa abajo, 40.1 pulg. Asa arriba	76 cm Asa abajo, 102 cm Asa arriba
Max	39.1 pulg.	99 cm
Largo		
Premium	25.1 pulg.	64 cm
Max	28.1 pulg.	71 cm
Ancho	24.3 pulg.	62 cm
Nivel de ruido		
Potencia de sonido*	91dBa	
Presión de sonido*	82 dBa	
Piezas húmedas	acero al carbono revestido de zinc y de níquel, nylon, acero inoxidable, acero, PTFE, acetal, cuero, UHMWPE, aluminio, carburo de tungsteno, latón	
* Según la noma ISO 3744; medida 1 m (3,1 pies)		

Mark V				
	U.S.	Metric	U.S.	Metric
100-120V, A, Hz	20A, 50/60	20A, 50/60	15A, 50/60	15A, 50/60
W mínimos del generador	5000	5000	5000	5000
Motor	2.8 HP	2.1 kW	2.2 HP	1.6 kW
Ciclos	110 por gal.	29 por l	115 por gal.	30 por l
Entrega máxima	1.35 gal./min.	5.1 l/min.	1.2 gal./min.	4.3 l/min.
Tamaño máximo de la boquilla	0.039 pulg.	0.039 in.	0.035 pulg.	0.035 in.
Dimensiones				
Peso				
Premium	130 lb	59 kg	130 lb	59 kg
Max	151 lb	68 kg	151 lb	68 kg
Alto				
Premium	29.9 pulg. Asa abajo, 40.1 pulg. Asa arriba	76 cm Asa abajo, 102 cm Asa arriba	29.9 pulg. Asa abajo, 40.1 pulg. Asa arriba	76 cm Asa abajo, 102 cm Asa arriba
Max	39.1 pulg.	99 cm	39.1 pulg.	99 cm
Largo				
Premium	25.1 pulg.	64 cm	25.1 pulg.	64 cm
Max	28.1 pulg.	71 cm	28.1 pulg.	71 cm
Ancho	24.3 pulg.	62 cm	24.3 pulg.	62 cm
Nivel de ruido				
Potencia de sonido*	91dBa			
Presión de sonido*	82 dBa			
Piezas húmedas	acero al carbono revestido de zinc y de níquel, nylon, acero inoxidable, acero, PTFE, acetal, cuero, UHMWPE, aluminio, carburo de tungsteno, latón			
* Según la norma ISO 3744; medida 1 m (3,1 pies)				

Mark VII		
	U.S.	Metric
230V, A, Hz	16A, 50/60	16A, 50/60
W mínimos del generador	5000	5000
Motor	2.5 HP	1.9 kW
Ciclos	97 por gal.	26 por l
Entrega máxima	1.58 gal./min.	6.0 l/min.
Tamaño máximo de la boquilla	0.041 pulg.	0.041 pulg.
Dimensiones		
Peso	160 lb	73 kg
Alto	39.1 pulg.	99 cm
Largo	28.1 pulg.	71 cm
Ancho	24.3 pulg.	62 cm
Nivel de ruido		
Potencia de sonido*	91dBa	
Presión de sonido*	82 dBa	
Piezas húmedas	acero al carbono revestido de zinc y de níquel, nylon, acero inoxidable, acero, PTFE, acetal, cuero, UHMWPE, aluminio, carburo de tungsteno, latón	
* Según la noma ISO 3744; medida 1 m (3,1 pies)		

Mark X		
	U.S.	Metric
230V, A, Hz	16A, 50/60	16A, 50/60
W mínimos del generador	5000	5000
Motor	4.0 HP	3.0 kW
Ciclos	70 por gal.	19 por l
Entrega máxima	2.2 gal./min.	8.3 l/min.
Tamaño máximo de la boquilla	0.045 pulg.	0.045 pulg.
Dimensiones		
Peso		
Premium	154 lb	70 kg
Max	178 lb	81 kg
Alto		
Premium	29.9 pulg. Asa abajo, 40.1 pulg. Asa arriba	76 cm Asa abajo, 102 cm Asa arriba
Max	39.1 pulg.	99 cm
Largo		
Premium	26.5 pulg.	67 cm
Max	29.7 pulg.	75 cm
Ancho	24.3 pulg.	62 cm
Nivel de ruido		
Potencia de sonido*	91dBa	
Presión de sonido*	82 dBa	
Piezas húmedas	acero al carbono revestido de zinc y de níquel, nylon, acero inoxidable, acero, PTFE, acetal, cuero, UHMWPE, aluminio, carburo de tungsteno, latón	
* Según la noma ISO 3744; medida 1 m (3,1 pies)		

Garantía estándar de Graco

Graco garantiza que todos los equipos a los que se hace referencia en este documento que han sido manufacturados por Graco y que portan su nombre están libres de cualquier defecto de materiales y mano de obra en la fecha de venta al comprador original para su uso. Con la excepción de cualquier garantía especial, extendida o limitada publicada por Graco y durante un período de doce meses desde la fecha de venta, Graco reparará o reemplazará cualquier pieza o equipo que Graco determine que es defectuoso. Esta garantía es válida solamente cuando el equipo ha sido instalado, operado y mantenido de acuerdo con las recomendaciones escritas de Graco.

Esta garantía no cubre y Graco no será responsable por desgaste o rotura generales, o cualquier fallo de funcionamiento, daño o desgaste causado por una instalación defectuosa, una aplicación incorrecta, abrasión, corrosión, mantenimiento incorrecto o inadecuado, negligencia, accidente, manipulación o sustitución con piezas que no sean de Graco. Graco tampoco asumirá ninguna responsabilidad por mal funcionamiento, daños o desgaste causados por la incompatibilidad del equipo Graco con estructuras, accesorios, equipos o materiales que no hayan sido suministrados por Graco, o por el diseño, fabricación, instalación, funcionamiento o mantenimiento incorrecto de estructuras, accesorios, equipos o materiales que no hayan sido suministrados por Graco.

Esta garantía está condicionada a la devolución prepagada del equipo supuestamente defectuoso a un distribuidor Graco para la verificación del defecto que se reclama. Si se verifica que existe el defecto por el que se reclama, Graco reparará o reemplazará gratuitamente todas las piezas defectuosas. El equipo se devolverá al comprador original previo pago del transporte. Si la inspección del equipo no revela ningún defecto en el material o en la mano de obra, se harán reparaciones a un precio razonable; dichos cargos pueden incluir el coste de piezas, mano de obra y transporte.

ESTA GARANTÍA ES EXCLUSIVA, Y SUSTITUYE CUALQUIER OTRA GARANTÍA EXPRESA O IMPLÍCITA INCLUYENDO, PERO SIN LIMITARSE A ELLO, LA GARANTÍA DE COMERCIALIZACIÓN O LA GARANTÍA DE APTITUD PARA UN PROPÓSITO PARTICULAR.

La única obligación de Graco y el único recurso del comprador para el incumplimiento de la garantía serán según los términos estipulados anteriormente. El comprador acepta que no habrá ningún otro recurso disponible (incluidos, pero sin limitarse a ello, daños accesorios o emergentes por pérdida de beneficios, pérdida de ventas, lesiones a las personas o daños a bienes, o cualquier otra pérdida accesoria o emergente). Cualquier acción por incumplimiento de la garantía debe presentarse dentro de los dos (2) años posteriores a la fecha de venta.

GRACO NO GARANTIZA Y RECHAZA TODA SUPUESTA GARANTÍA DE COMERCIALIZACIÓN Y APTITUD PARA UN PROPÓSITO EN PARTICULAR, EN LO QUE SE REFIERE A ACCESORIOS, EQUIPO, MATERIALES O COMPONENTES VENDIDOS PERO NO FABRICADOS POR GRACO. Estos artículos vendidos pero no manufacturados por Graco (como motores eléctricos, interruptores, manguera, etc.) están sujetos a la garantía, si la hubiera, de su fabricante. Graco ofrecerá al cliente asistencia razonable para realizar reclamaciones derivadas del incumplimiento de dichas garantías.

Graco no será responsable, bajo ninguna circunstancia, por los daños indirectos, accesorios, especiales o emergentes resultantes del suministro por parte de Graco del equipo mencionado más adelante, o del equipamiento, rendimiento o uso de ningún producto u otros bienes vendidos al mismo tiempo, ya sea por un incumplimiento de contrato como por un incumplimiento de garantía, negligencia de Graco o por cualquier otro motivo.

FOR GRACO CANADA CUSTOMERS

The Parties acknowledge that they have required that the present document, as well as all documents, notices and legal proceedings entered into, given or instituted pursuant hereto or relating directly or indirectly hereto, be drawn up in English. Les parties reconnaissent avoir convenu que la rédaction du présent document sera en Anglais, ainsi que tous documents, avis et procédures judiciaires exécutés, donnés ou intentés, à la suite de ou en rapport, directement ou indirectement, avec les procédures concernées.

Información sobre Graco

Para consultar la última información acerca de productos Graco, visite www.graco.com.

PARA HACER UN PEDIDO, póngase en contacto con el distribuidor de Graco o llame al 1-800-690-2894 para identificar el distribuidor más cercano.

*Todos los datos presentados por escrito y visualmente contenidos en este documento reflejan la información más reciente sobre el producto disponible en el momento de la publicación.
Graco se reserva el derecho de efectuar cambios en cualquier momento sin aviso. Traducción de las instrucciones originales.*

Para información sobre patentes, vea www.graco.com/patents.

Traducción de las instrucciones originales. This manual contains Spanish. MM 3A2243

Oficinas centrales de Graco: Minneapolis
Oficinas internacionales: Bélgica, China, Corea, Japón

GRACO INC. AND SUBSIDIARIES • P.O. BOX 1441 • MINNEAPOLIS MN 55440-1441 • USA

Copyright 2009, Graco Inc. Todas las instalaciones de fabricación de Graco están registradas conforme a la norma ISO 9001.

www.graco.com
Revisión B - April 2014