



Este manual contiene advertencias e información de importancia. **LÉALO Y GUÁRDELO PARA CONSULTAS.**

INSTRUCCIONES

Para encontrar al Centro de Servicio Autorizado Graco/MAGNUM

- Consulte la lista adjunta de Centros de Servicio Autorizados
- Visite nuestro sitio en la Web: [www.graco.com](http://www.graco.com)
- Llámenos al 1-888-541-9788

## **MAGNUM**™ by GRACO Pulverizadores sin aire – series XR

### **MAGNUM XR5, Modelo 232740, Series A**

Pulverizador de 0,24 gpm (0,91 lpm) con soporte, manguera de 7,6 m (25 pies) y Pistola pulverizadora SG1 con boquilla reversible y guardaboquilla

Presión máxima de operación 2800 psi (19 MPa, 193 bar)



### **MAGNUM XR7, Modelo 232745, Serie A**

Pulverizador de 0,31 gpm (1,17 lpm) con carro para trabajo pesado, manguera de 15,2 m (50 pies) y Pistola de metal SG2 con boquilla reversible y guardaboquilla

Presión máxima de operación 3000 psi (21 MPa, 207 bar)

### **MAGNUM XR9, Modelo 232750, Serie A**

Pulverizador de 0,38 gpm (1,44 lpm) con carro de lujo para trabajo pesado, manguera de 15,2 m (50 pies) y Pistola pulverizadora metálica profesional SG3 con boquilla reversible y guardaboquilla

Presión máxima de operación 3000 psi (21 MPa, 207 bar)

#### Características de los pulverizadores MAGNUM

- 120V, imán permanente, motor de CC abierto
- Sistema de limpieza Power Flush™ (para enjuague con agua)
- Bomba de acero inoxidable endurecido XR Power-Piston™
- Sistema Demand Delivery™ (la bomba funciona sólo cuando se acciona el gatillo de la pistola)
- Sistema de filtros InstaClean™

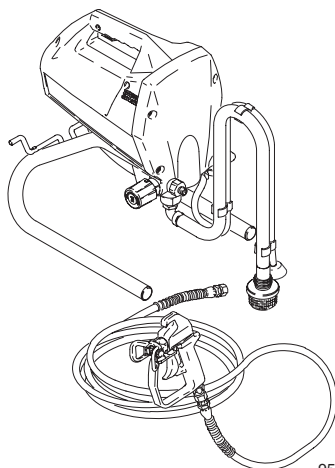

9557A

**MAGNUM XR5**  
Modelo 232740

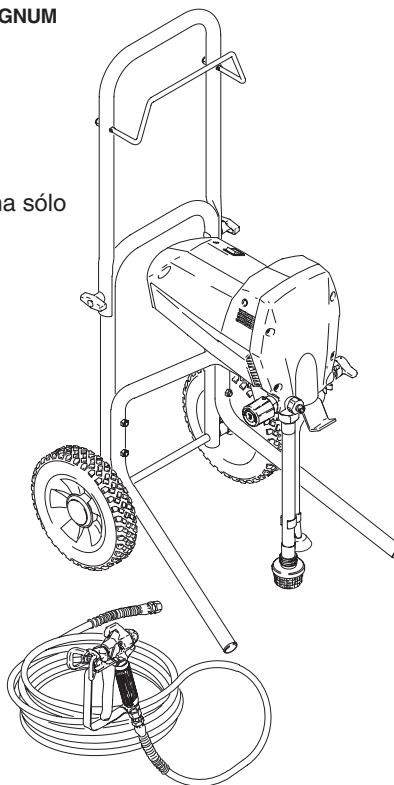

9558A

**MAGNUM XR7**  
Modelo 232745

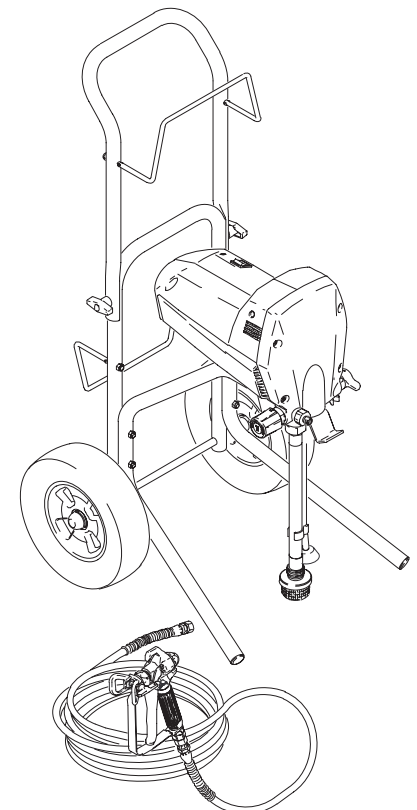

9559A

**MAGNUM XR9**  
Modelo 232750

















GRACO INC. P.O. BOX 1441 MINNEAPOLIS, MN 55440-1441

©COPYRIGHT 1999, GRACO INC.

Graco Inc. está registrada en I.S. EN ISO 9001

# Advertencias

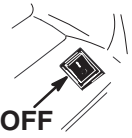
 <b>ADVERTENCIA</b>	
<p><b>PELIGRO DE INCENDIO Y EXPLOSIÓN</b></p> <p>Existe el peligro de incendio y explosión cada vez que pulveriza o usa fluidos inflamables.</p> <p><b>Para evitar un incendio o una explosión cuando pulverice fluidos inflamables</b></p> <ul style="list-style-type: none"> <li>• Verifique que el pulverizador esté debidamente conectado a tierra por la toma de corriente:           <ul style="list-style-type: none"> <li>– Use sólo tomas de corriente conectadas a tierra.</li> <li>– Use sólo cordones alargadores de tres cables.</li> <li>– Verifique que las clavijas puestas a tierra estén intactas en el pulverizador y en los cordones alargadores.</li> </ul> </li> <li>• El motor de este pulverizador produce chispas. Mantenga el pulverizador en un área bien ventilada, a por lo menos 20 pies (6 metros) de la pistola pulverizadora cuando aplique el recubrimiento o cuando enjuague.</li> <li>• No use una carpeta para salpicaduras de pintura cuando pulverice o lave con fluidos inflamables.</li> <li>• Evite todas las fuentes de ignición como electricidad estática de las carpetas para salpicaduras de pintura, fuego como el de las luces pilotos, objetos calientes como cigarrillos y arcos producidos al conectar y desconectar cables de alimentación y encender y apagar las luces.</li> <li>• Coloque cinta en los interruptores de muro para evitar que los usen.</li> <li>• No fume en el área de pulverización.</li> <li>• Use únicamente mangueras para pulverización sin aire MAGNUM o Graco.</li> <li>• Use en espacios abiertos o en áreas bien ventiladas.</li> </ul>	   
<p><b>PELIGRO DE INYECCIÓN DE FLUIDO</b></p> <p>Si fluido a alta presión penetra en la piel, la lesión podría parecer “un simple corte” pero se trata de una herida seria. Consulte de inmediato al médico.</p> <p><b>Para evitar la inyección</b></p> <ul style="list-style-type: none"> <li>• Siempre coloque el seguro el gatillo de la pistola en la posición SAFETY ON cuando no la esté usando.</li> <li>• Siempre desconecte la energía y libere la presión cuando deje de usar el pulverizador y antes de someter el equipo a servicio o limpiar el pulverizador, retirar piezas o reparar filtraciones. Vea <b>Procedimiento de alivio de presión</b> en la página 12.</li> <li>• Nunca permita que niños usen el equipo.</li> <li>• Aléjese de la boquilla del pulverizador, nunca apunte la pistola hacia usted mismo ni a nadie más.</li> </ul>	  <p style="text-align: center;">psi/MPa/bar</p> 
<p><b>PELIGRO DE SALPICADURA DE FLUIDO</b></p> <p>Para evitar la salpicadura de fluido mientras use el pulverizador, verifique que la pistola esté armada con la empaquetadura que corresponde al fluido con el que se trabaja. Vea <b>Instalación de la boquilla de pulverización</b> en la página 11.</p>	

 <b>ADVERTENCIA</b>	
<p><b>PELIGRO DE MAL USO DE EQUIPOS</b></p> <p>No use 1,1,1-tricloroetano, metileno cloruro, otros hidrocarburos halogenados disolventes o fluidos que contengan dichos disolventes equipo de aluminio presurizado como este pulverizador o pistola pulverizadora. Dicho uso podría causar reacciones químicas con posibilidad de explosión.</p>	
<p><b>PELIGRO DE FLUIDO TÓXICO</b></p> <p>Los fluidos peligrosos o los gases tóxicos pueden causar lesiones serias o muerte si salpican en los ojos o en la piel, si se inhalan o si se ingieren.</p> <p><b>Para evitar las lesiones o la muerte por fluidos tóxicos</b></p> <ul style="list-style-type: none"> <li>• Conozca los peligros específicos del fluido que usa; almacene el fluido en un recipiente aprobado; elimine el fluido peligroso de acuerdo con todas las disposiciones locales, estatales y nacionales.</li> <li>• Siempre use gafas de seguridad, guantes, vestuario de protección y una mascarilla como recomiendan los fabricantes de fluidos y disolventes.</li> </ul>	
<p><b>PELIGRO DE EQUIPO PRESURIZADO</b></p> <p>Los pulverizadores MAGNUM pueden producir una presión operativa máxima de hasta 3000 psi (21 MPa, 207 bar). Para evitar la rotura de componentes y las lesiones, no opere el pulverizador con componentes de menor capacidad nominal que la presión del pulverizador.</p> <p>Este pulverizador viene equipado con una válvula de vaciado/cebado que alivia automáticamente la presión excesiva en caso de falla. El alivio automático de la sobrepresión puede causar la salpicadura de fluido. Corrija la falla antes de reanudar la pulverización.</p> <p><b>NOTA:</b> El enjuague insuficiente y/o la pintura seca en el sistema de vaciado pueden afectar el alivio correspondiente de la sobrepresión.</p>	
<p><b>PELIGRO EN EL ARRANQUE DESPUÉS DE SOBRECARGA TÉRMICA</b></p> <p>El motor posee un interruptor de sobrecarga térmica para desconectarlo si se sobrecalienta. Para reducir el riesgo de lesiones serias que puede causar el motor al arrancar inesperadamente cuando se enfría, siempre coloque el interruptor de alimentación (B) en OFF si el motor se desconecta.</p>	
<p><b>PELIGRO DE CHOQUE ELÉCTRICO</b></p> <p>La pistola pulverizadora, la manguera y el pulverizador están puestos a tierra mediante el cable eléctrico del pulverizador.</p> <p><b>Para prevenir el choque eléctrico</b></p> <ul style="list-style-type: none"> <li>• Use sólo tomas de corriente con conexión a tierra.</li> <li>• Use únicamente cordones alargadores con tres cables.</li> <li>• Verifique que las clavijas puestas a tierra estén intactas en el pulverizador y en los cordones alargadores.</li> <li>• Mantenga secas las conexiones eléctricas y el interior del pulverizador.</li> </ul>	

# Sección

# Página

Identificación y función de componentes .....	4
Preparación de la pulverización .....	6
Puesta en marcha .....	10
Desconexión .....	12
Instrucciones de enjuague .....	13
Enjuague a fondo .....	14
Enjuague en cubeta .....	16
Preparar para almacenamiento .....	18
Mantenimiento y servicio .....	19
Técnicas de pulverización .....	20
Solución de fallas .....	24
Accesorios .....	26
Datos técnicos .....	28
Garantía limitada .....	29

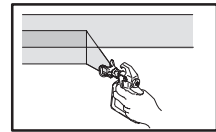
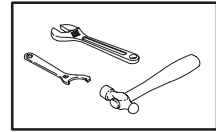
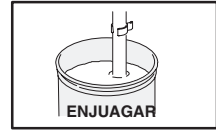
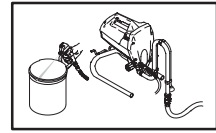
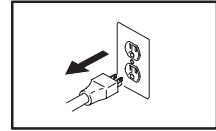
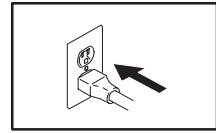
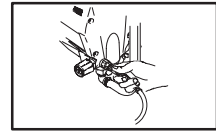
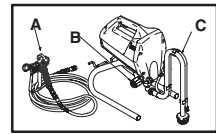

Problema	Solución

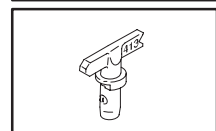

XR5	XR7	XR9



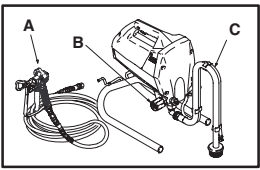

# Identificación y función de componentes

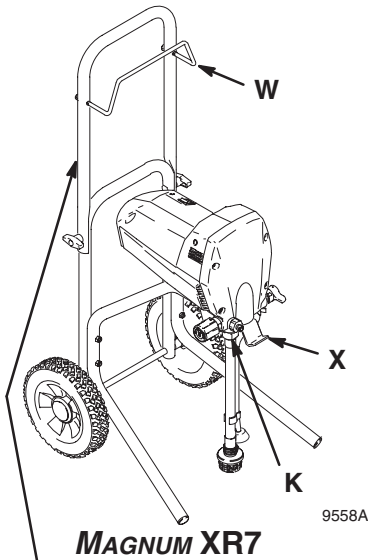

Conecte las manillas del carro en los modelos XR7 y XR9 como se explica a continuación:

1. Retire los tornillos de mano y los pernos del bastidor del carro.
2. Coloque la manilla en el bastidor como se muestra, alinee los orificios de la manilla con los orificios para los pernos del bastidor.
3. Pase los pernos por los orificios con las cabezas apuntando una a la otra, apriete manualmente los tornillos de mano.

**NOTA:** Para una configuración con ahorro de espacio, suelte (sin sacarlos) los tornillos de mano, doble la manilla hacia adelante sobre la gualdera del pulverizador.

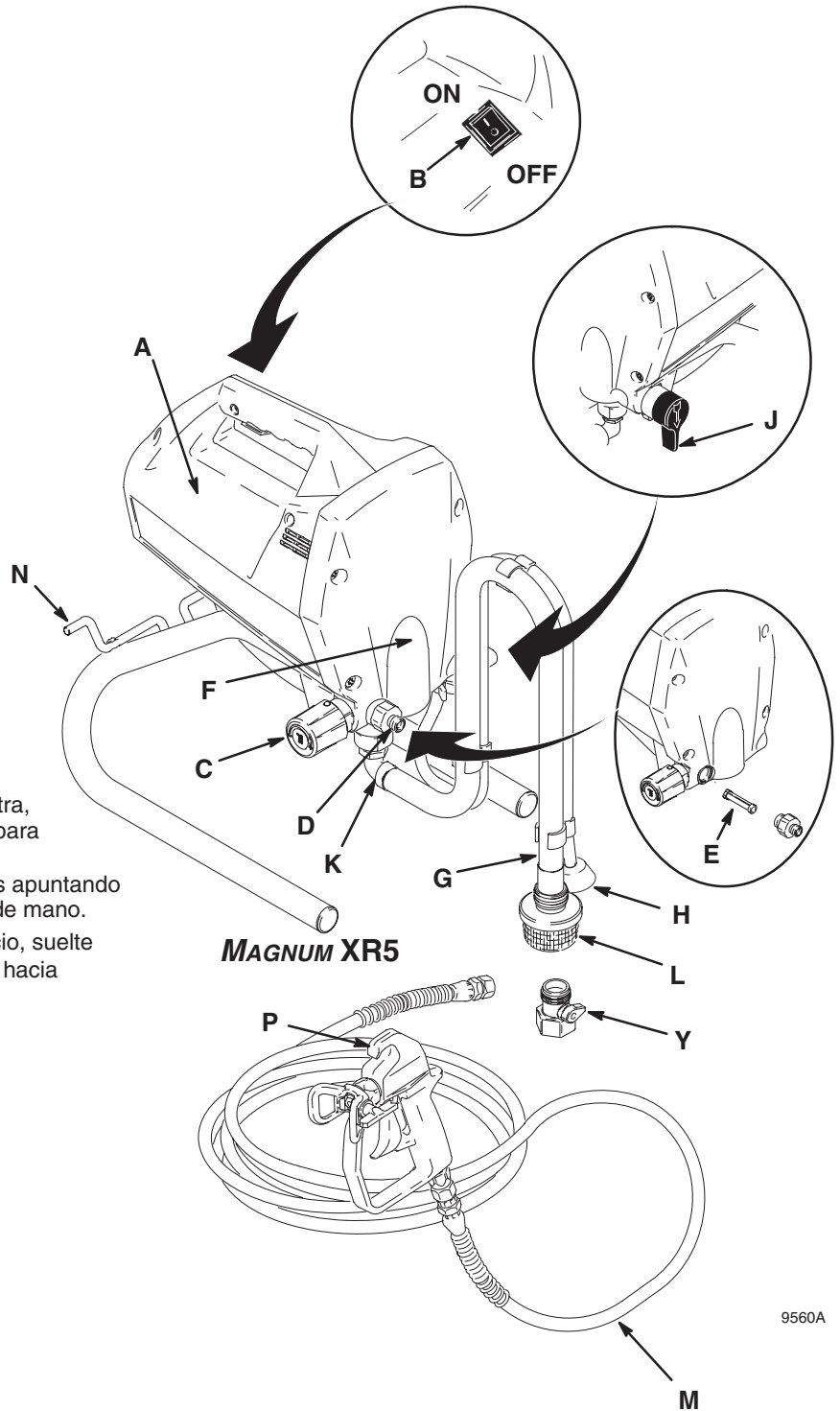
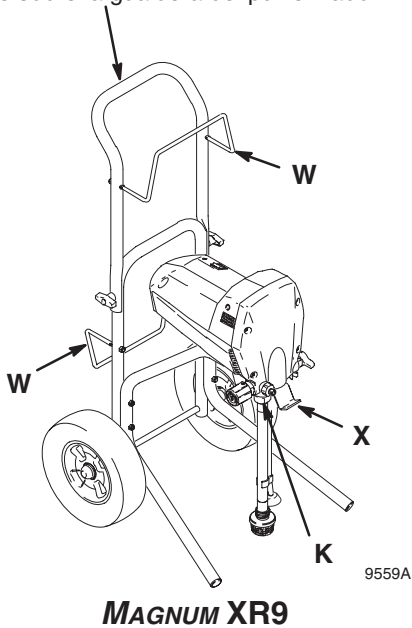

# Identificación y función de componentes

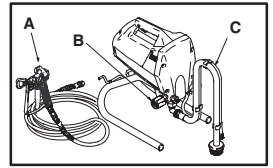

<b>A</b>	Motor eléctrico (dentro de la gualdera)	Entrega fuerza mecánica a la bomba
<b>B</b>	Interruptor de alimentación	Para conectar y desconectar manualmente la energía eléctrica al motor ("I" es ON / "O" es OFF)
<b>C</b>	Mando de control de presión	Para aumentar manualmente la presión del fluido en la bomba, la manguera y la pistola pulverizadora gire a la derecha y para disminuir gire a la izquierda
<b>D</b>	Conexión de salida de fluido de la bomba	Conexión roscada para la manguera de pintura
<b>E</b>	Filtro de fluido InstaClean	● Filtra el fluido que sale de la bomba para reducir la obstrucción de la boquilla y mejorar el acabado. ● Se limpia automáticamente durante el alivio de presión
<b>F</b>	Bomba Power-Piston (detrás de la cubierta)	Bombee y aplica presión al fluido y lo transmite a la manguera de pintura
<b>G</b>	Tubo de succión	Succiona fluido de la cubeta de pintura y lo lleva a la bomba
<b>H</b>	Tubo de vaciado (con difusor)	Vacía el fluido en el sistema durante el cebado y el alivio de presión
<b>J</b>	Control de la válvula de pulverización—Cebado/Vaciado	● Dirige el fluido presurizado a la manguera de pintura en la posición SPRAY (apuntando hacia adelante). ● Dirige el fluido al tubo de vaciado en la posición PRIME/DRAIN (apuntando hacia abajo). ● Alivia automáticamente el sistema de presión cuando se presenta una situación de sobrepresión
<b>K</b>	Conexión de la entrada de fluido	Donde el tubo de succión se conecta a la bomba
<b>L</b>	Rejilla de entrada	Evita que la suciedad ingrese a la bomba
<b>M</b>	Manguera de pintura	Para transportar fluido a alta presión desde la bomba a la pistola de pulverización
<b>N</b>	Soporte para enrollar el cable	Para guardar el cable de alimentación (MAGNUM XR5 únicamente)
<b>P</b>	Pistola de pulverización sin aire	Dispositivo de control manual de encendido/apagado para el fluido que se aplica
<b>Q</b>	Guarda de la boquilla de la pistola pulverizadora	Reduce el riesgo de lesiones por inyección de fluido
<b>R</b>	Boquilla de pulverización reversible de la pistola	● Atomiza el fluido pulverizado, forma patrones de pulverización y controla el flujo de fluido según el tamaño del orificio ● Invierte para destapar sin desarmar
<b>S</b>	Palanca de seguridad del gatillo de la pistola pulverizadora	Evita la activación accidental de la pistola pulverizadora
<b>T</b>	Conexión de entrada de fluido de la pistola pulverizadora	Conexión roscada para la manguera de pintura
<b>U</b>	Eslabón giratorio Smooth Glide™ (pistola pulverizadora SG3 únicamente)	Permite a la pistola pulverizadora girar sin doblar la manguera de pintura
<b>V</b>	Filtro de fluido de la manguera pulverizadora (en la manilla)	Filtra el fluido que ingresa a la pistola pulverizadora para reducir la obstrucción de la boquilla y mejorar el acabado
<b>W</b>	Soporte para enrollar manguera/cable	Para guardar la manguera de pintura y el cable de alimentación (sólo MAGNUM XR7 y XR9)
<b>X</b>	Soporte para la cubeta	Para transportar la cubeta de su manilla (sólo MAGNUM XR7 y XR9)
<b>Y</b>	Accesorio Power Flush (incluido)	Para conectar la manguera de agua al tubo de succión en el lavado a fondo recubrimientos a base de agua

**Pistola pulverizadora SG1**  
incluida con  
MAGNUM XR5

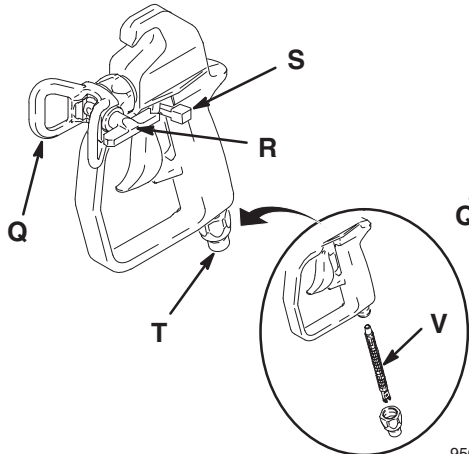

**Pistola pulverizadora SG2**  
incluida con  
MAGNUM XR7

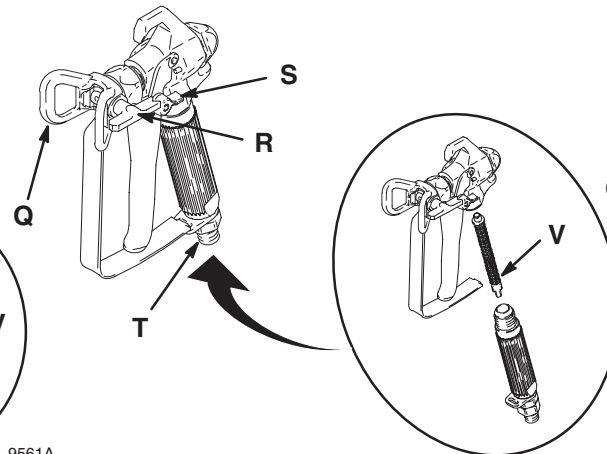

**Pistola pulverizadora SG3**  
incluida con  
MAGNUM XR9

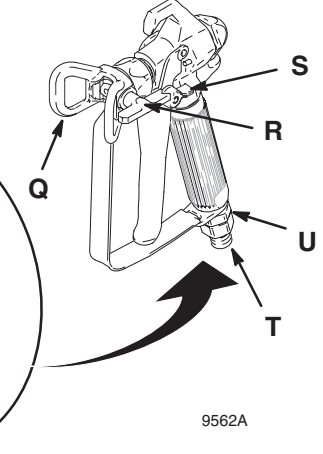

9562A

9561A

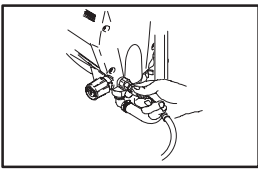

# Preparar la pulverización

Esta sección explica los primeros pasos a seguir después de sacar el pulverizador de la caja. Para ver instrucciones sobre la rutina de puesta en marcha, consulte **Instalación del pulverizador** en la página 9.

## ⚠ PRECAUCIÓN

**Proteja del agua las piezas motrices internas de este pulverizador.** Las aberturas de la gualdera permiten el enfriamiento de las piezas mecánicas y electrónicas del interior. Si el agua penetra en estos orificios, el pulverizador podría funcionar mal o dañarse en forma permanente.

**No pulverice fluidos cáusticos.** Los fluidos cáusticos, como los limpiadores de pisos, dañarán los sellos y otras piezas de precisión del pulverizador y de la pistola pulverizadora.

## ⚠ ADVERTENCIA

**No pise el pulverizador ni se suba sobre él.** Puede sufrir una caída o lesiones. Al sobrecargar el soporte para enrollar la manguera con demasiada manguera o al sobrecargar el pulverizador con otros objetos, el pulverizador puede perder estabilidad.

## Lista de verificación de equipos

Antes de preparar el área de trabajo, verifique que tiene todo lo que necesita para el trabajo.

### Incluida con el pulverizador MAGNUM nuevo:

- ✓ Pulverizador
  - XR5: montado en soporte
  - XR7 & XR9: montado en carro
- ✓ Manguera de pintura a alta presión con conexiones roscadas
  - XR5: 7,6 m (25 ft)
  - XR7 & XR9: 15,2 m (50 ft)
- ✓ Accesorio de lavado Power Flush para enjuagar después de aplicar recubrimientos a base de agua
- ✓ Pistola pulverizadora con boquilla y guardaboquilla
  - XR5: pistola SG1 con boquilla de pulverización RST413
  - XR7: pistola SG2 con boquilla de pulverización RST515
  - XR9: pistola SG3 con boquilla de pulverización RST517

**NOTA:** La **Tabla de selección de la boquilla de pulverización reversible** de la página 26 especifica todas las boquillas disponibles.

### Herramientas adicionales y suministros necesarios

- Cubeta para recubrimiento que se aplicará
- Cubeta de desecho para acumular el drenaje durante el cebado
- Cubeta para lavado
- Fluido apropiado para enjuagar después de aplicar otros recubrimientos sin base de agua (vea contenedor de recubrimiento para disolvente de limpieza)
- Manguera de jardín para lavado después de aplicar recubrimientos a base de agua (si se usa el accesorio de lavado Power Flush)
- Dos llaves ajustables de 8 pulg. (20 cm)
- Alcohol mineral/diluyente de pintura o Graco Pump Armor™ para proteger el equipo durante el almacenamiento
- Carpeta para salpicaduras, forros plásticos, pantalla para pulverización y otros suministros de preparación
- Brocha de pintura pequeña

## Antes de pulverizador

Vea **Técnicas de pulverización** en las páginas 20 a la 23.

## ⚠ ADVERTENCIA



**Protéjase.** Use vestuario de protección, gafas y mascarilla. Vea **Peligro de fluido tóxico** en la página 2.

**Guarde la tarjeta de información médica.** La tarjeta de bolsillo con instrucciones para el usuario e información sobre el tratamiento médico de las lesiones por inyección viene incluida con el pulverizador. Guarde esta tarjeta. Llame al 1-800-328-0211 si necesita información adicional gratuita (No. de pieza 222385).

## ⚠ PRECAUCIÓN



INSTRUCCIONES

Lea estas precauciones para evitar los daños a la propiedad por pulverización excesiva y para asegurarse de que la superficie está lista para el recubrimiento.

## Mueva o cubra todo lo que no va a ser pintado

La pulverización excesiva de la pistola quedará en superficies cercanas que no iba a pintar. Mueva o cubra autos y muebles; cubra plantas, arbustos y veredas; coloque máscaras sobre las ventanas. Cuando use el pulverizador en un entorno con viento, las distancias de pulverización excesiva aumentan.

## Compruebe que la superficie esté preparada, limpia y seca

- Antes de aplicar tintura o barniz sobre madera
  - Elimine la suciedad o las terminaciones agrietadas.
  - Rellene las abolladuras o grietas con relleno para madera.
  - Pase lija por toda la superficie.
- Antes de aplicar el recubrimiento en interiores
  - Quite todas las escamas de pintura o el recubrimiento de muro y repare los orificios de clavos y otros defectos de la superficie.
  - Limpie los muros con solución de fosfato trisódico como indica el proveedor del material.
  - Imprime la madera, la piedra y las manchas que no haya podido eliminar.
  - Retire los accesorios e interruptores de las superficies que va a pintar.
- Antes de aplicar recubrimientos en exteriores
  - Raspe o lave a fondo los tinglados y contramarcos sucios o escamosos, repare los defectos de las superficies.
  - Selle grietas en ventanas y puertas.
  - Retire persianas, canaletas y otros accesorios si retirarlos es más fácil que cubrirlos.

## Compruebe que el recubrimiento es apropiado para la superficie

Consulte al proveedor de materiales de recubrimiento y solicite información completa sobre el recubrimiento apropiado y la preparación de la superficie antes de aplicarlo. Lea las instrucciones y advertencias de todos los recubrimientos antes de aplicarlos.

# Preparar la pulverización

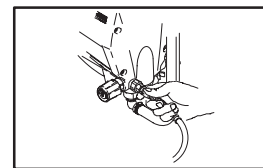

## Palanca de seguridad del gatillo de la pistola

Haga un hábito del uso apropiado de la palanca de seguridad del gatillo de la pistola cuando use equipo de pulverización sin aire.

### Palanca de seguridad del gatillo de la pistola SG1 (incluido con la MAGNUM XR5)

Para colocar la palanca en la posición SAFETY ON, muévela a la derecha o a la izquierda de modo que quede perpendicular al gatillo. Para colocarla en la posición SAFETY OFF, muévela al centro para que quede dirigida hacia abajo del gatillo.

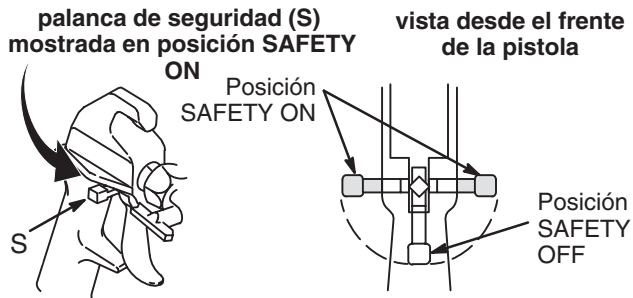

### Palanca de seguridad del gatillo de la pistola pulverizadora SG2/SG3 (incluida con la MAGNUM XR7 y XR9)

Para colocarla en la posición SAFETY ON, mueva la palanca (S) hacia atrás de la pistola. Para colocarla en posición SAFETY OFF, muévela hasta que apunte abajo del gatillo.

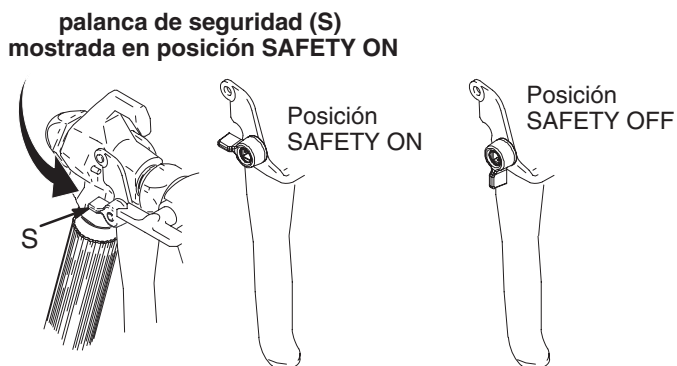

## ⚠ ADVERTENCIA



Siempre ponga la palanca de seguridad de la pistola pulverizadora en la posición SAFETY ON cuando deje de pintar.

### Seguro del gatillo de la pistola pulverizadora SG2/SG3 para enjuague (incluido con la MAGNUM XR7 y XR9)

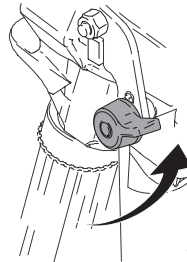

Las pistolas pulverizadoras SG2 y SG3 tienen una posición LOCK ON (seguro) para lavado a baja presión sin boquilla. Para colocar el seguro en posición LOCK ON, apriete el gatillo y mueva la palanca de seguridad hasta que apunte hacia adelante. Esta posición de la palanca de seguridad mantiene el gatillo presionado al máximo.

## ⚠ ADVERTENCIA



La posición LOCK ON del gatillo sirve sólo para el enjuague a baja presión sin boquilla instalada. Nunca pinte con el gatillo en la posición LOCK ON.

### Puesta a tierra y requerimientos eléctricos

## ⚠ ADVERTENCIA



Este pulverizador requiere un circuito de 120V AC, 60 Hz, 15A con receptáculo de conexión a tierra.

Nunca use una toma de corriente sin conexión a tierra. No use el pulverizador si el cable eléctrico tiene la clavija de conexión a tierra dañada. Use únicamente cordones alargadores con tres clavijas en buen estado.

Los cordones alargadores recomendados para usar con el pulverizador

- 7,6 m (25 pies) 18 AWG
- 15,2 m (50 pies) 16 AWG
- 30,5 m (100 pies) 14 AWG
- 45,7 m (150 pies) 12 AWG

**NOTA:** Los cables más largos o más delgados reducirán el rendimiento del pulverizador.

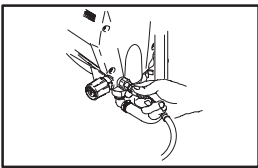

# Preparar la pulverización

## Selección del tamaño del orificio de la boquilla de pulverización

Las boquillas de pulverización vienen en variedad de tamaños de orificios para una amplia gama de fluidos.

El pulverizador MAGNUM incluye la boquilla más adaptable a las aplicaciones comunes de pulverización. Use la tabla siguiente para determinar el margen de tamaños de orificio recomendados para cada tipo de fluido. Si necesita una boquilla distinta a la suministrada, vea **Tabla de selección de la boquilla de pulverización reversible** en la página 26.

Tamaños del orificio de la boquilla (expresado como diámetro, basado en el área del orificio elíptico)	Recubrimientos				
	lacas y tinturas	esmaltes	aceite de imprimación y pinturas al óleo	pinturas de látex para interiores	pinturas de látex para exteriores
0,011 pulg. (0,28 mm)	X				
0,013 pulg. (0,33 mm)	X	X	X	X	
0,015 pulg. (0,38 mm)		X	X	X	X
0,017 pulg. (0,43 mm)			X	X	X
0,019 pulg. (0,48 mm)					X

### CONSEJOS:

- La boquilla incluida con el pulverizador es un tamaño más pequeño que el tamaño máximo del orificio que admite el pulverizador. Con el uso, la boquilla se desgasta y se agranda. Al comenzar con un tamaño de orificio menor al máximo podrá aplicar el recubrimiento dentro de la capacidad de flujo nominal del pulverizador usando la boquilla que seleccionó.
- El tamaño máximo del orificio de la boquilla que admiten los pulverizadores MAGNUM es el siguiente:
  - XR5: Nuevo 0,015 pulg. (0,38 mm)
  - XR7: Nuevo 0,017 pulg. (0,43 mm)
  - XR9: Nuevo 0,019 pulg. (0,48 mm)

## Cómo funcionan las boquillas de pulverización reversibles

Las boquillas de pulverización reversibles poseen una manilla en forma de flecha que indica la dirección hacia la cual apunta la boquilla (hacia adelante para la pulverización). Las boquillas de pulverización reversibles permiten destapar un orificio obstruido sin desarmarlas.

### Destapar una boquilla de pulverización obstruida

#### **ADVERTENCIA**



Vea **Peligro de incendio y explosión** en la página 2.

Vea **Peligro de inyección de fluido** en la página 2.

- Coloque el seguro del gatillo (S) en la posición SAFETY ON y gire la manilla en forma de flecha a la posición UNPLUG.

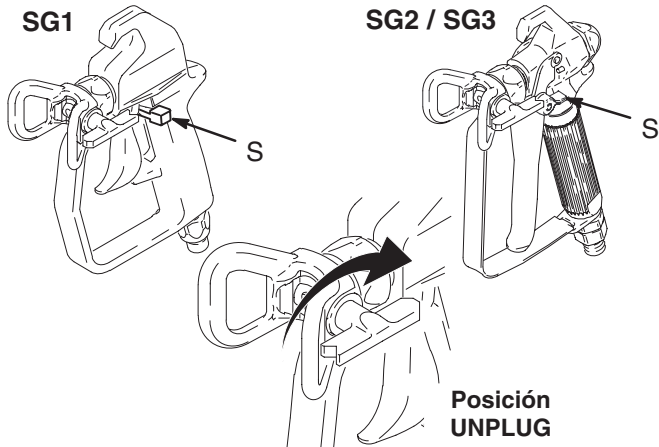

- Coloque el seguro del gatillo en la posición SAFETY OFF y apriete el gatillo dirigiendo la pistola a la cubeta de desecho o a otra cubeta para destapar la boquilla de pulverización.

**NOTA:** Para reducir las salpicaduras, dirija la pistola a la pared interior de la cubeta de desecho vacía.

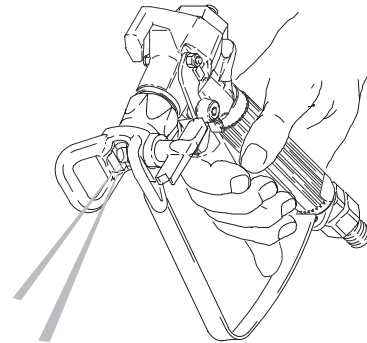



# Preparar la pulverización

3. Coloque el seguro del gatillo en la posición SAFETY ON y gire la manilla en forma de flecha a la posición SPRAY.

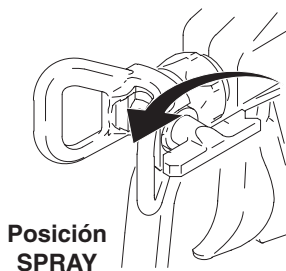

**CONSEJO:** Si se ha acumulado demasiada pintura alrededor de la boquilla de pulverización, límpiela con una brocha pequeña para preservar el patrón de pulverización.

4. Coloque el seguro del gatillo en la posición SAFETY OFF y reanude la pulverización.

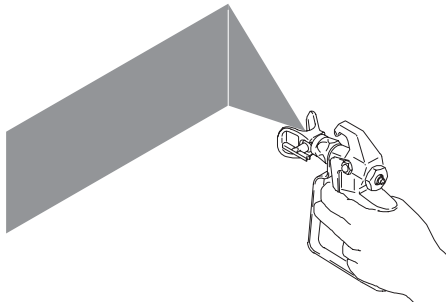

**CONSEJO:** En algunas boquillas de pulverización obstruidas, puede ser necesario repetir el procedimiento para destaparlas. Si después de varios intentos sigue obstruida, quite el conjunto de guarda y boquilla (Q)/(R) y limpie la boquilla con una brocha y un disolvente compatible.

## ⚠ ADVERTENCIA



### Evitar la salpicadura de fluido

Siempre verifique que la boquilla esté completamente insertada en su orificio.

Nunca apriete el gatillo de la pistola si la manilla en forma de flecha está entre las posiciones SPRAY y UNPLUG.

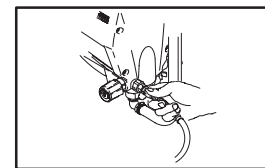
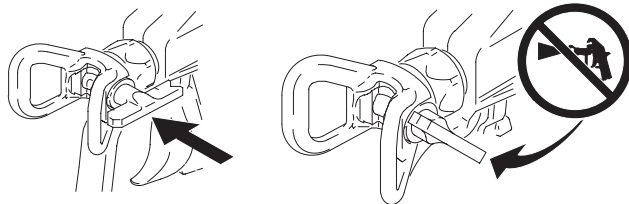

## Preparación del pulverizador

Al mantener la cubeta de pintura a la sombra se evita que se forme una capa en la pintura.

No cubra el pulverizador mientras lo usa, puede sobrecalentarse.

1. Retire el conjunto de guarda y boquilla (Q)/(R) de la pistola.

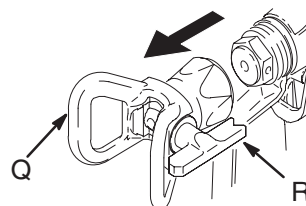

2. Conecte la manguera (M) a la entrada de fluido de la pistola (T) y la salida de fluido del pulverizador (D), luego apriete con las llaves. **No use sellador de hilos.**

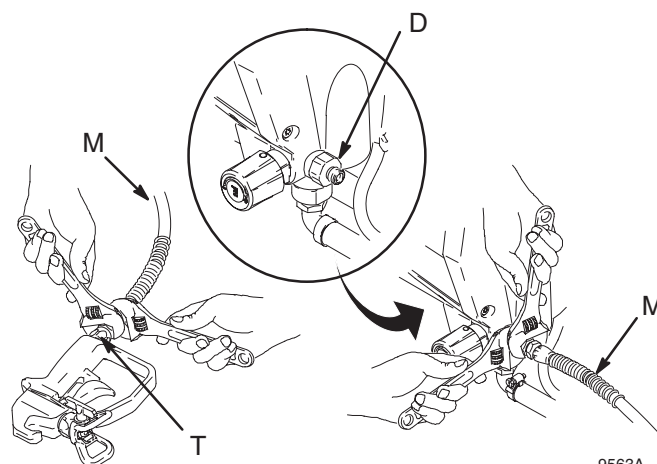

9563A

3. Coloque el seguro del gatillo (S) en la posición SAFETY ON.

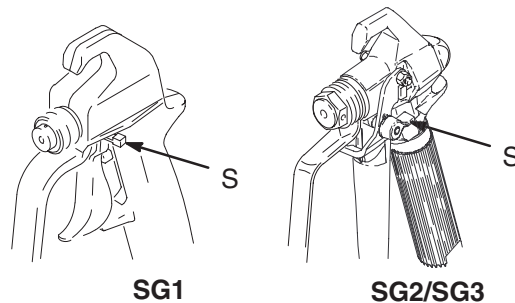

**CONSEJO:** Las mangueras de pintura sin aire tienen una tendencia a conservar las vueltas hasta que se las estira completamente. En este momento, desenrolle la sección completa de manguera de pintura que va a necesitar para llegar a todas partes del área de pulverización y estire todas las vueltas.

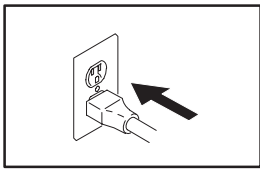

# Puesta en marcha

Los pulverizadores nuevos se deberían enjuagar con fluido de lavado apropiado antes de usarlos por primera vez. Vea **Instrucciones de enjuague** en la página 13.

## Cebador el sistema con el recubrimiento que se va a aplicar

### ! ADVERTENCIA



Vea **Peligro de incendio y explosión** en la página 2.

Vea **Peligro de inyección de fluido** en la página 2.

**CONSEJO:** Filtrar el recubrimiento evita la obstrucción de la boquilla y mejora la calidad de las terminaciones. Póngase en contacto con el proveedor del material de recubrimiento para solicitarle información sobre las bolsas filtrantes y los filtros de pintura.

1. Ponga el interruptor en (B) OFF y conecte el pulverizador a una toma de corriente puesta a tierra.

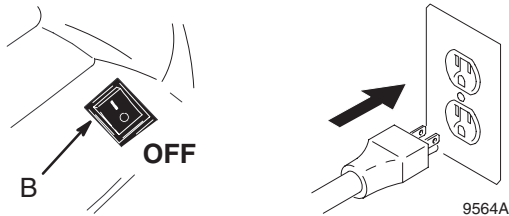

2. Gire el mando de control de presión (C) a cero, luego gire la válvula de Pulverización – Cebado/Vaciado (J) a PRIME/DRAIN.

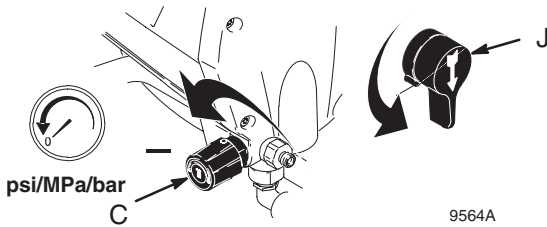

3. Saque el tubo de vaciado del tubo de succión. Coloque el tubo de vaciado (H) en la cubeta de desecho y sumerja el tubo de succión (G) en la cubeta de pintura.

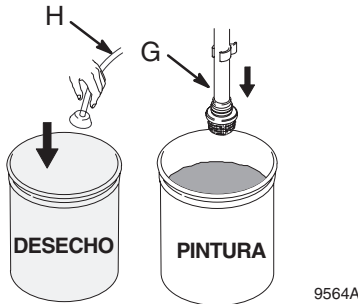

4. Apriete el gatillo dirigiendo la pistola a la cubeta de desecho, ponga el interruptor de alimentación en (B) ON y aumente gradualmente la presión con el mando de control de presión (C) hasta que la bomba arranque.

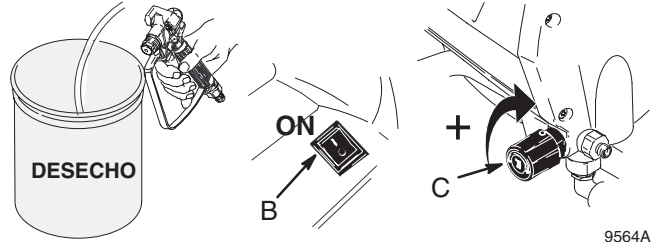

5. Mantenga la pistola con el gatillo apretado dirigida a la cubeta de desecho. Cuando salga fluido del tubo de vaciado (H) sin burbujas de aire, gire la válvula de Pulverización – Cebado/Vaciado (J) a SPRAY. Cuando salga pintura de la pistola, suelte el gatillo.



### CONSEJOS de cebado:

- El mal enjuague de la pintura puede causar que las bolas de regulación de la válvula se peguen a los asientos. Si la bomba no ceba después de 30 segundos de ciclo, intente apretar la válvula de entrada de la bomba (vea a continuación) con una llave pequeña para soltar las bolas.

**NOTA:** Además, la suciedad o las válvulas desgastadas pueden causar mal funcionamiento. Vea **Válvulas de regulación de las bombas** en la página 19.

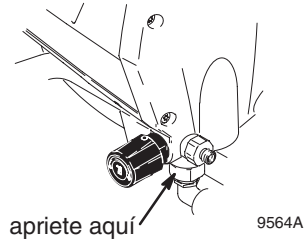

- Para facilitar el cebado de materiales pesados, encienda y apague el interruptor de alimentación (B) para que la bomba funcione lentamente.
- Si el pulverizador no ceba en 2 minutos, coloque el interruptor de alimentación en OFF y vea “La bomba no ceba” en **Solución de fallas** en la página 24. Si se hace funcionar la bomba hasta secarla se pueden dañar las empaquetaduras.

# Puesta en marcha

- Transfiera el tubo de vaciado (H) a la cubeta de pintura.

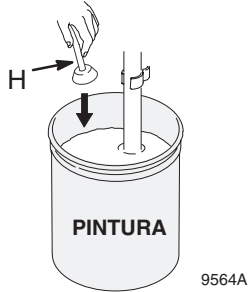

- Coloque el seguro del gatillo (S) en la posición SAFETY ON.

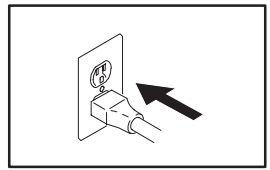
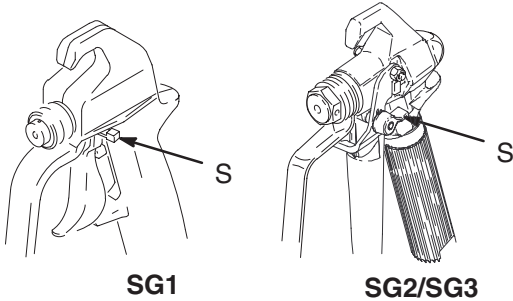

- Verifique que el seguro del gatillo (S) esté en la posición SAFETY ON.

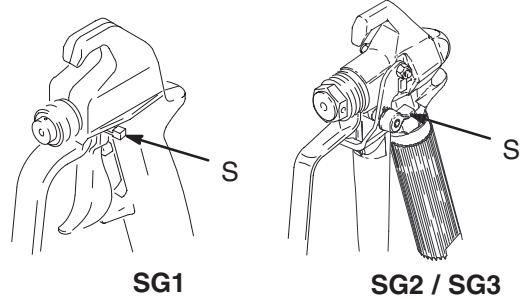

## Instalación de la boquilla de pulverización

### ⚠ ADVERTENCIA



Vea **Peligro de inyección de fluido** en la página 2.

- Instale la boquilla (R) en el orificio de boquilla de la guarda (Q), luego instale el asiento y la empaquetadura correspondiente. Vea **CONSEJOS** a continuación.

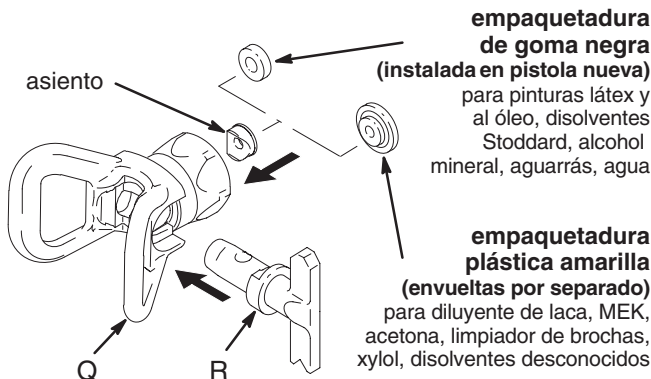

### CONSEJOS:

- Orienta el asiento de modo que su superficie curva coincida con el perfil del cilindro de la boquilla.
- Use la punta de un lápiz para guiar el asiento y la empaquetadura dentro de la tuerca de retención. Luego presione para instalarlos antes del Paso 3.

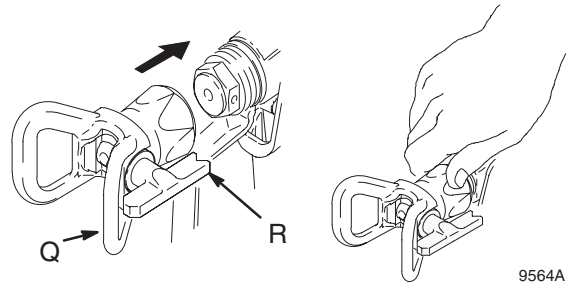
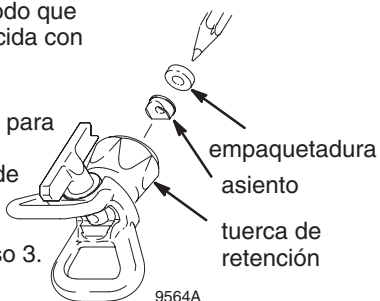

### ⚠ ADVERTENCIA



### Evitar las salpicaduras de fluido

Siempre verifique que la boquilla esté insertada completamente en su orificio. Nunca apriete el gatillo cuando la manilla en forma de flecha esté entre las posiciones SPRAY y UNPLUG.

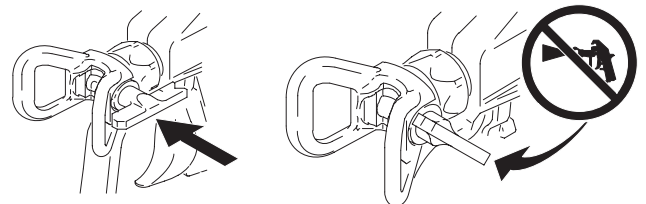

El sistema está listo para aplicar el recubrimiento. Vea **Técnicas de pulverización** en las páginas 20 a la 23.

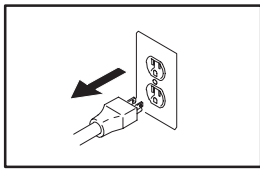

# Desconexión

Durante periodos de desconexión muy breves, deje el tubo de succión y el tubo de vaciado en la pintura, alivie la presión (vea **Procedimiento de alivio de presión** a la derecha), y limpie la boquilla de pulverización. Durante periodos de desconexión prolongados, siempre enjuague el pulverizador. Vea **Instrucciones de enjuague** en la página 13.

**CONSEJOS:** No permita que la superficie de la pintura se seque y forme una capa durante periodos de desconexión breves mediante *una capa de agua* en la cubeta de pintura. Agregue agua en la cubeta de pintura para formar una capa de agua de aproximadamente 1/8 pulg. (3 mm) sobre la pintura.

## ⚠ PRECAUCIÓN

**Proteja del agua las piezas internas motrices del pulverizador.** Las aberturas de la gualdera permiten el enfriamiento de las piezas mecánicas y electrónicas del interior. Si el agua penetra en estos orificios, el pulverizador podría funcionar mal o dañarse en forma permanente.

## ⚠ PRECAUCIÓN

**Evite la corrosión de la bomba y los daños causados por el congelamiento.** Nunca deje agua o pintura en el pulverizador cuando no lo use en clima frío. Los fluidos congelados pueden dañar seriamente el pulverizador. Guarde el pulverizador con alcohol mineral/diluyente de pintura o Graco Pump Armor para proteger el equipo durante el almacenamiento.

## Procedimiento de alivio de presión

### ⚠ ADVERTENCIA



psi/MPa/bar

Para evitar lesiones por inyección, siga este procedimiento cuando deje de usar el pulverizador y antes de repararlo o limpiarlo, retire piezas o repare filtraciones.

1. Coloque el interruptor de alimentación (B) en OFF y desenchufe el pulverizador.

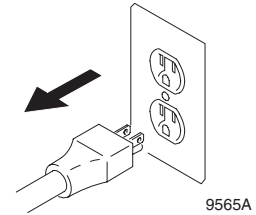
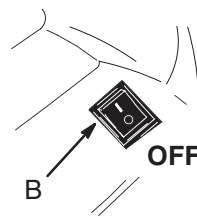

2. Gire la válvula Pulverización – Cebado/Vaciado (J) a PRIME/DRAIN para aliviar la presión. Apriete el gatillo para liberar la presión de la manguera.

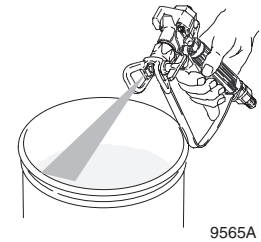
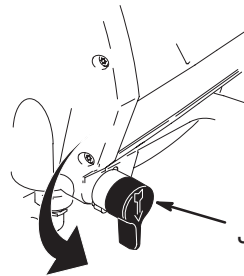

3. Coloque el seguro del gatillo (S) en la posición SAFETY ON.

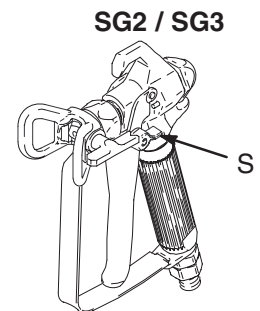
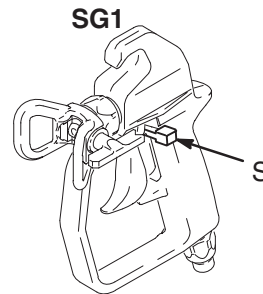

**NOTA:** Deje la válvula Pulverización – Cebado/Vaciado (J) en la posición PRIME/DRAIN hasta que esté listo para usar nuevamente el pulverizador.



# Instrucciones de enjuague



El enjuague periódico con fluido de lavado compatible asegura cambios de color limpios, almacenamiento seguro y larga vida útil del equipo. Algunas veces se requiere más de un enjuague para limpiar el sistema y prepararlo para el siguiente fluido que se va a aplicar.

## Cuando enjuagar

Enjuague el pulverizador, las mangueras y la pistola en las ocasiones siguientes:

- Cuando el pulverizador se usa por primera vez o cuando se saca de almacenamiento
- Cuando se cambia el color del recubrimiento
- Cuando se cambia de un recubrimiento a base de óleo o disolvente a uno al agua
- Antes de cambiar de un recubrimiento al agua a uno a base de óleo o disolvente
- Antes de almacenar el pulverizador

## Preparación para el lavado

Cada vez que esté en una de las situaciones anteriores, siga los pasos descritos a continuación.

### 1. Seleccione un fluido de lavado compatible con el recubrimiento en el pulverizador.

Los fluidos de lavado compatibles son aquéllos que se recomiendan comúnmente para diluir el recubrimiento o para la limpieza. Lea el contenedor del recubrimiento para ver información sobre diluyentes y disolventes de limpieza.

**NOTA:** Si enjuaga un pulverizador nuevo, use el procedimiento de **Enjuague de cubeta** de la página 16 y enjuague con un fluido compatible con el recubrimiento que va a aplicar.

### 2. Seleccione un procedimiento de lavado.

Dependiendo del recubrimiento del pulverizador, use el procedimiento de **Lavado a fondo** de la página 14 o el procedimiento **Enjuague en cubeta** en la página 16.

## CONSEJOS:

- El agua fría de la llave es adecuada para el enjuague de recubrimientos a base de agua. Para un enjuague más profundo de recubrimientos al agua, use agua tibia jabonosa.
- Si cambia de un recubrimiento al agua a una laca a base de disolvente, es mejor contar con un juego de manguera y pistola para recubrimientos al agua y otro para laca a base de disolvente. Con juegos de manguera y pistola dedicados se evita la contaminación del material y se ahorra tiempo y disolvente. Vea **Accesorios** en la página 26 para ver mangueras y pistolas.

## Seguro del gatillo de la pistola pulverizadora SG2/SG3 para lavado (incluida con el MAGNUM XR7 y XR9)

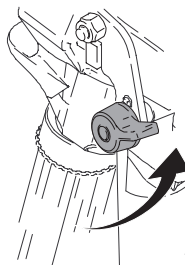

Las pistolas pulverizadoras SG2 y SG3 tienen una posición LOCK ON para lavado únicamente. Para poner el gatillo en la posición LOCK ON, apriete el gatillo y mueva la palanca de seguridad a que apunte hacia adelante. La posición de la palanca de seguridad mantiene el gatillo presionado al máximo.

## ⚠ ADVERTENCIA



La posición del gatillo LOCK ON sólo sirve para lavado a baja presión sin boquilla de pulverización instalada. Nunca aplique recubrimiento con el gatillo en la posición LOCK ON.

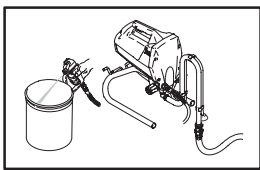

# Enjuague a fondo

(para recubrimientos al agua únicamente)

## ! ADVERTENCIA



Vea Peligro de inyección de fluido en la página 2.

## ! PRECAUCIÓN

Verifique que la tubería de la manguera del jardín tenga un dispositivo de protección contra el reflujo (existe en la mayoría de los hogares). Cuando se realiza el lavado a fondo, debe haber un dispositivo de protección contra el reflujo entre el pulverizador y el suministro de agua.

Éste es un procedimiento de lavado a fondo con el agua de una manguera de jardín. El punto de partida supuesto de este procedimiento es el siguiente:

- Se ha terminado de aplicar el recubrimiento.
- El sistema está bajo presión.
- El interruptor de alimentación (B) está en OFF.

Mantenga cerca la cubeta de pintura. La necesitará en el Paso 7 para guardar la pintura que no se usa en la manguera.

**NOTA:** En el Paso 1, el pulverizador debe estar bajo presión para que el sistema de filtro de fluido InstaClean se active. Si el pulverizador no tiene presión, debe ser cebado (vea **Técnica de cebado rápido** en la página 23).

1. Coloque el tubo de succión (G) y el tubo de vaciado (H) en una cubeta de desecho vacía, gire la válvula Pulverización – Cebado/Vaciado (J) a PRIME/DRAIN para liberar la presión del fluido en la cubeta.

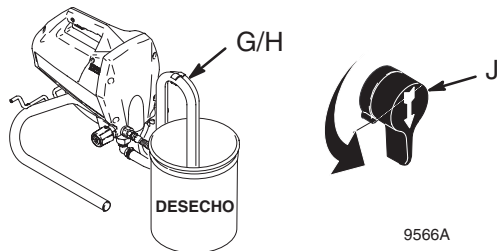

2. Apriete el gatillo y dirija la pistola a la cubeta de desecho para liberar la presión que podría acumularse en la manguera.

**NOTA:** Para minimizar la salpicadura, dirija la pistola a la pared interior de la cubeta de desecho vacía.



3. Retire el conjunto de guarda y boquilla (Q)/(R) de la pistola, luego colóquelo en la cubeta de desecho.

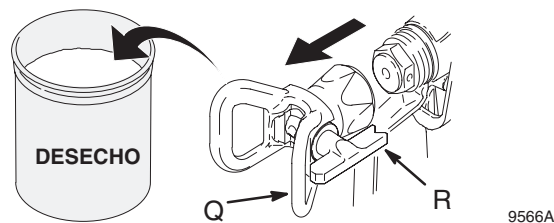

4. Atornille el accesorio Power Flush (Y) a un extremo de la manguera de jardín y cierre la válvula de bola en el accesorio Power Flush. Abra la llave de suministro de agua de la manguera del jardín.

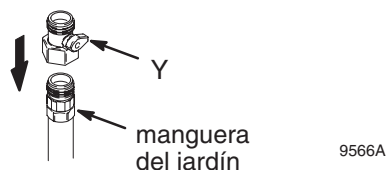

5. Abra parcialmente la válvula de bola del accesorio Power Flush (Y) y use una brocha grande y agua corriente para limpiar la pintura del tubo de succión (G), el tubo de vaciado (H) y el filtro de entrada (L). Cierre la válvula de bola del accesorio Power Flush.

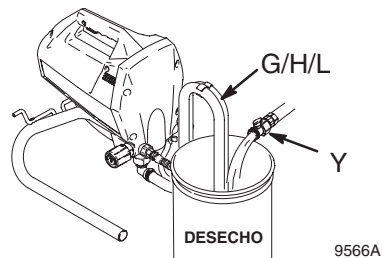

6. Destornille el filtro de entrada (L) del tubo de succión (G) y colóquelo en la cubeta de desecho. Atornille el accesorio Power Flush (Y) en el tubo de succión. Deje el tubo de vaciado (H) en la cubeta de desecho.

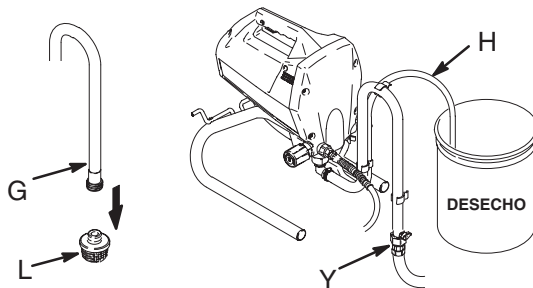

# Enjuague a fondo (para recubrimientos al agua únicamente)

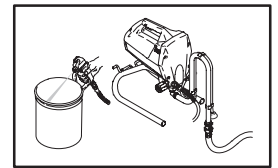

7. Para ahorrar la pintura en la manguera, gire la válvula Pulverización – Cebado/Vaciado (J) a SPRAY, apriete el gatillo y dirija la pistola a la cubeta de pintura, abra la válvula de bola del accesorio Power Flush (Y) y ponga el interruptor de alimentación (B) en ON para impulsar la pintura en la manguera a la cubeta de pintura. Cuando salga agua de la pistola, saque la pistola de la cubeta de pintura y apúntela a la cubeta de desecho.

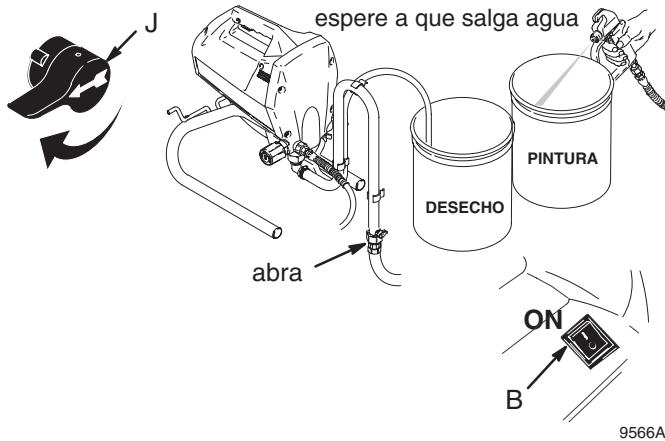

8. Siga apretando el gatillo de la pistola dirigiéndola a la cubeta de pintura durante 1 o 2 minutos hasta que salga agua relativamente clara para enjuagar la bomba, la manguera y la pistola.

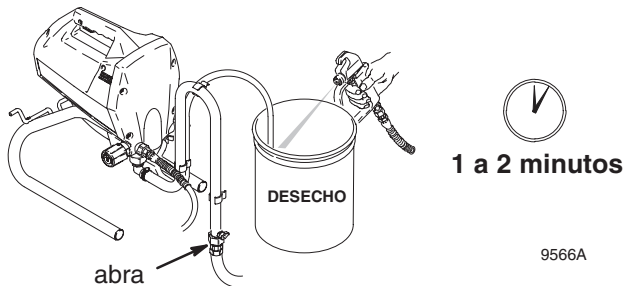

9. Gire la válvula Pulverización – Cebado/Vaciado (J) a PRIME/DRAIN, y deje que el agua corra por el pulverizador a la cubeta de desecho para enjuagar la válvula y la bomba durante aproximadamente 20 segundos.

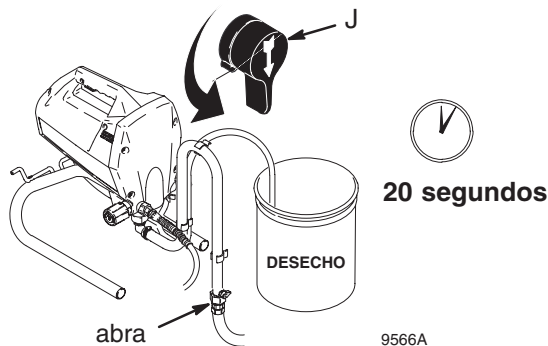

10. Coloque el interruptor de alimentación (B) en off, y cierre la llave de agua de la manguera del jardín. Quite el accesorio Power Flush (Y) del tubo de succión (G) y limpie y reinstale el filtro de entrada (L).

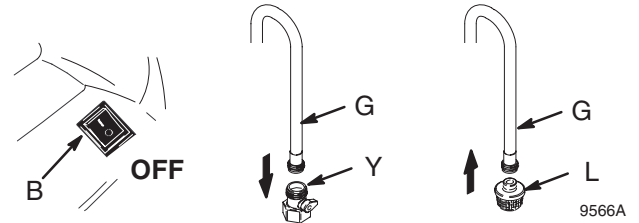

11. Retire el filtro de la pistola pulverizadora (V) y limpie el filtro y el conjunto de guarda y boquilla (Q)/(R) con agua y una brocha.

**NOTA:** Ocasionalmente quite el filtro de fluido Insta-Clean del pulverizador y límpielo. Vea **Filtro de fluido InstaClean** en la página 19.

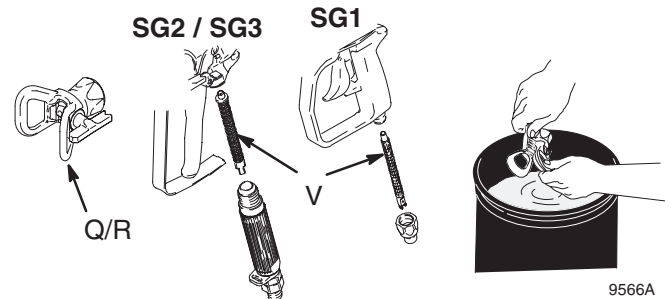

12. Arme nuevamente el conjunto de guarda y boquilla (Q)/(R) de la pistola pulverizadora y el filtro (V).

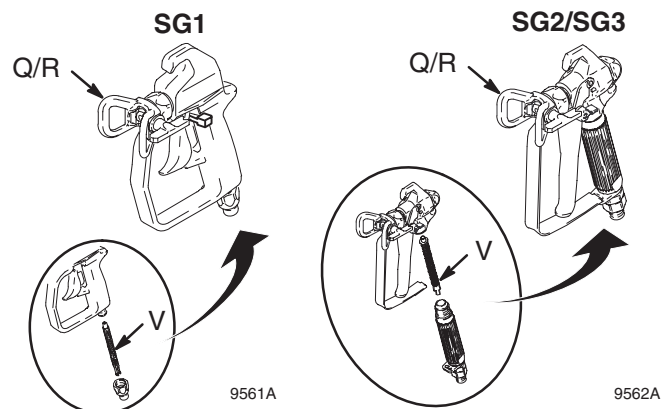

El pulverizador está listo para aplicar otro recubrimiento o color al agua. Si el siguiente recubrimiento no es a base de agua, haga los siguiente antes de usar el pulverizador:

- Lea **CONSEJOS del enjuague en cubeta** en la página 16.
- Siga los pasos 6 al 8 en **Enjuague de cubeta** en la página 17.

**NOTA:** Si va a guardar el pulverizador, vea **Preparación para el almacenamiento** en la página 18.

# Enjuague en cubeta

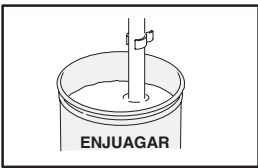

## ⚠ ADVERTENCIA



Vea **Peligro de incendio y explosión** en la página 2.

Vea **Peligro de inyección de fluido** en la página 2.

Éste es el procedimiento para el enjuague en cubeta con un fluido de lavado compatible. El punto de partida supuesto de este procedimiento es el siguiente:

- Se ha terminado de aplicar el recubrimiento.
- El sistema está bajo presión.
- El interruptor de alimentación (B) está en OFF.

### CONSEJOS del enjuague en cubeta:

- Si el fluido de lavado es agua, use varios galones en una cubeta de 5 galones (19 litros).
- Si se usan otros fluidos, minimice el fluido necesario usando un contenedor de 1 galón (3,8 l) con 1/2 galón (1,9 l) o menos de fluido de lavado.

Mantenga cerca la cubeta de pintura. La va a necesitar en el paso 5 para ahorrar la pintura no usada en la manguera.

**NOTA:** En el Paso 1, el pulverizador debe estar bajo presión para que se active el sistema de filtros de fluido Insta-Clean. Si no tiene presión, se debe cebar. Vea **Técnica de cebado rápido** en la página 23.

1. Retire el tubo de succión (G) y el tubo de vaciado (H) de la cubeta de pintura. Coloque el tubo de succión en la cubeta de fluido de lavado y el tubo de vaciado en la cubeta de desecho. Gire la válvula Pulverización – Cebado/Vaciado (J) a PRIME para liberar la presión del fluido en la cubeta de desecho.

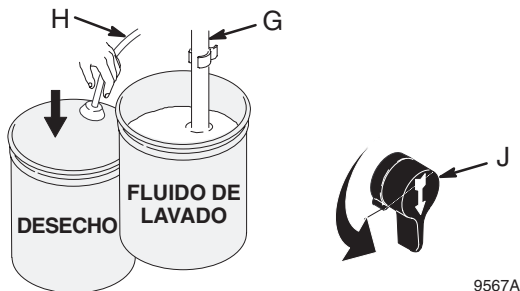

2. Gire el mando de control de presión (C) a cero y luego apriete el gatillo dirigiendo la pistola a la cubeta de desecho para liberar la presión que podría acumularse en la manguera.

**NOTA:** Para minimizar las salpicaduras, dirija la pistola a la pared interior de la cubeta de desecho.

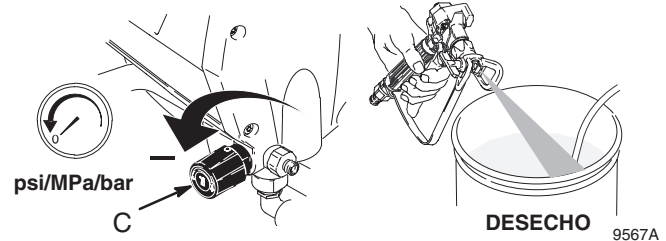

3. Retire el conjunto de guarda y boquilla (Q)/(R) de la pistola y colóquelo en la cubeta de fluido de lavado.

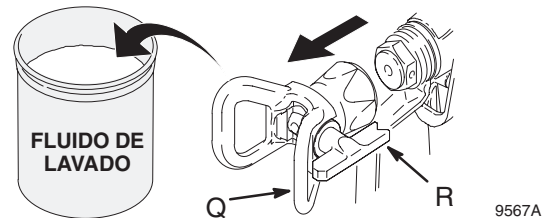

4. Apriete el gatillo dirigiendo la pistola a la cubeta de pintura, coloque el interruptor de alimentación (B) en ON y aumente lentamente la presión con el mando de control de presión (C) hasta que la bomba arranque.

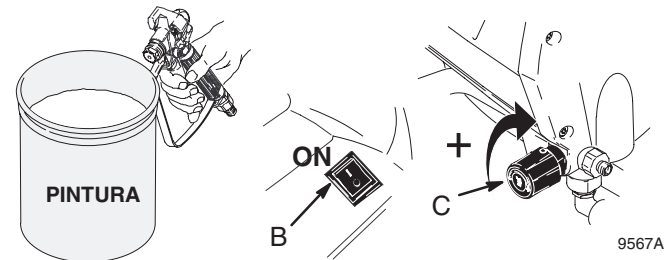

5. Para ahorrar la pintura de la manguera, mantenga la pistola con el gatillo apretado dirigida a la cubeta de pintura. Cuando salga fluido del tubo de vaciado (H) a la cubeta de desecho sin burbujas de aire, gire la válvula Pulverización – Cebado/Vaciado (J) a SPRAY para impulsar la pintura de la manguera a la cubeta de pintura. Cuando salga fluido de lavado de la pistola, suelte el gatillo.





# Enjuague en cubeta

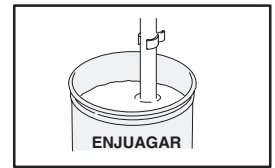

6. Con el tubo de vaciado (H) y el tubo de succión (G) en la cubeta de fluido de lavado, gire la válvula Pulverización – Cebado/Vaciado (J) a PRIME/DRAIN y deje que la bomba haga circular el fluido de lavado hasta que salga relativamente claro.

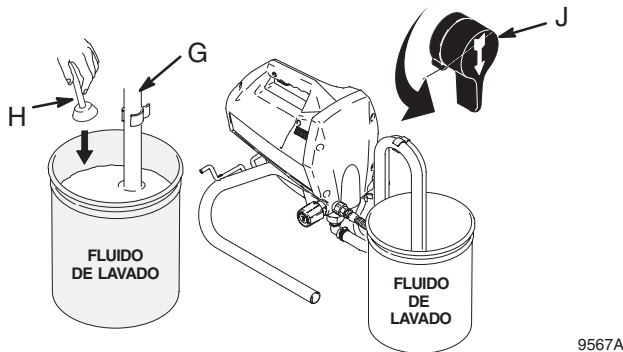

9567A

7. Apriete el gatillo dirigiendo la pistola a la cubeta de fluido de lavado y gire la válvula Pulverizar-Cebado/Vaciado (J) a SPRAY durante aproximadamente 1 minuto para enjuagar la bomba, la manguera y la pistola.

**NOTA:** Para minimizar las salpicaduras dirija la pistola a la pared interior de la cubeta de fluido de lavado.

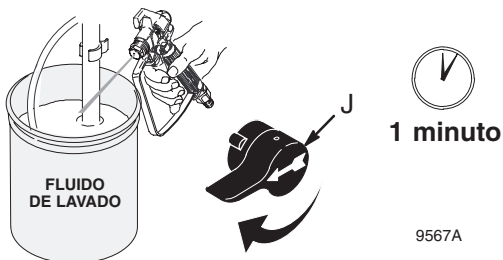

9567A



Vea **Procedimiento de alivio de presión** en la página 12.

8. Alivie la presión.

9. Retire el tubo de succión y el tubo de vaciado de la cubeta de fluido de lavado y limpie los residuos del tubo de succión (G), el tubo de vaciado (H) y el filtro de entrada (L).

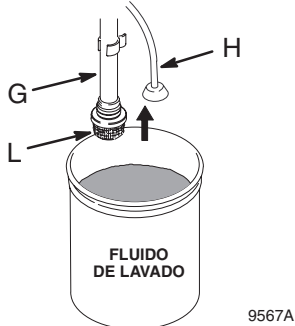

9567A

10. Retire el filtro (V) de la pistola pulverizadora y limpie el filtro y el conjunto de guarda y boquilla (Q)/(R) con un disolvente compatible y una brocha.

**NOTA:** Retire ocasionalmente el filtro de fluido Insta-Clean del pulverizador y límpielo en el disolvente compatible. Vea **Filtro de fluido InstaClean** en la página 19.

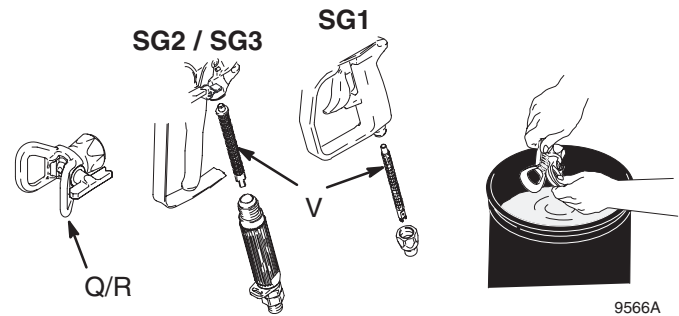

9566A

11. Arme nuevamente la pistola y el conjunto de guarda y boquilla (Q)/(R) y el filtro (V).

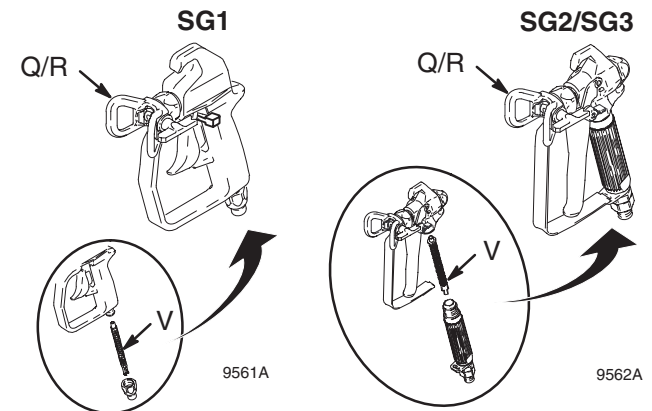

9561A

9562A

El pulverizador está listo para aplicar un recubrimiento o color compatible con el fluido con el que acaba de lavarlo. Si el siguiente recubrimiento no es compatible, enjuague con un fluido compatible antes de usar el pulverizador otra vez.

**NOTA:** Si va a guardar el pulverizador, vea **Preparación para el almacenamiento** en la página 18.

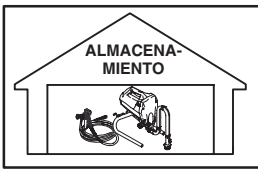

# Preparación para el almacenamiento

## ! ADVERTENCIA



Vea Peligro de incendio y explosión en la página 2.

Vea Peligro de inyección de fluido en la página 2.

## ! PRECAUCIÓN

Proteja del agua las piezas motrices internas de este pulverizador. Las aberturas de la gualdera permiten el enfriamiento de las piezas mecánicas y electrónicas del interior. Si el agua penetra en estos orificios, el pulverizador podría funcionar mal o dañarse en forma permanente.

## ! PRECAUCIÓN

Evite la corrosión de la bomba y los daños causados por el congelamiento. Nunca deje agua o pintura en el pulverizador cuando no lo use en clima frío. Los fluidos congelados pueden dañar seriamente el pulverizador. Guarde el pulverizador con alcohol mineral/diluyente de pintura o Graco Pump Armor para proteger el equipo durante el almacenamiento.

Después del lavado, la preparación adecuada para el almacenamiento asegura una larga vida útil del equipo. Use alcohol mineral/diluyente de pintura o Graco Pump Armor como fluido de almacenamiento. Prepare para el almacenamiento de la manera siguiente:

1. Coloque el tubo de succión (G) y el tubo de vaciado (H) en la cubeta con 1/2 galón (1,9 l) de fluido de almacenamiento y gire la válvula Pulverización – Cebado/Vaciado (J) a PRIME/DRAIN.

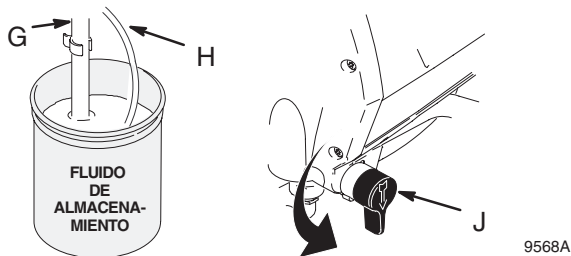

4. Mantenga apretado el gatillo dirigiendo la pistola a la cubeta de fluido de almacenamiento. Cuando salga fluido del tubo de vaciado (H) sin burbujas de aire, gire la válvula Pulverización – Cebado/Vaciado (J) a SPRAY. Cuando salga fluido de almacenamiento de la pistola, suelte el gatillo.

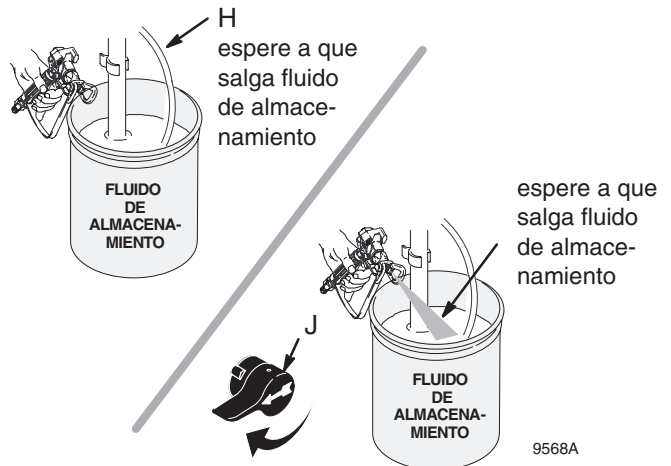

2. Gire el mando de control de presión (C) a cero, enchufe el pulverizador y ponga el interruptor de alimentación (B) a ON.

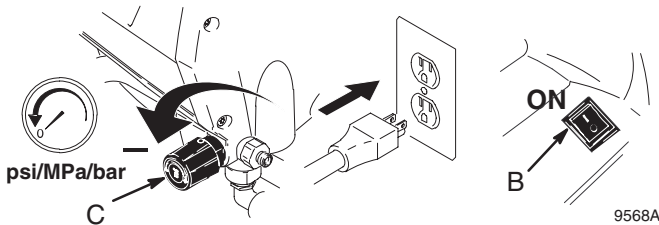

3. Apriete el gatillo dirigiendo la pistola a la cubeta de fluido de almacenamiento y aumente gradualmente la presión con el mando de control de presión (C) hasta que la bomba arranque.

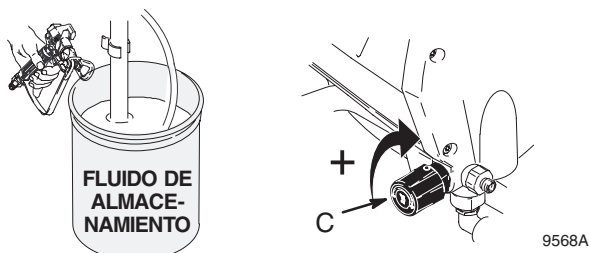

Vea Procedimiento de alivio de presión en la página 12.

5. Libere la presión.

**CONSEJO:** Amarre bolsas plásticas alrededor del tubo de succión, el tubo de vaciado y la pistola para captar las filtraciones durante el almacenamiento.

# Mantenimiento y servicio

## ⚠ PRECAUCIÓN

Proteja del agua las piezas motrices internas de este pulverizador. Las aberturas de la gualdera permiten el enfriamiento de las piezas mecánicas y electrónicas del interior. Si el agua penetra en estos orificios, el pulverizador podría funcionar mal o dañarse en forma permanente.

### Cuidados del pulverizador

Mantenga el pulverizador y todos los accesorios limpios y en buenas condiciones. Para evitar el sobrecalentamiento del motor, mantenga los orificios de ventilación de la gualdera despejados para el paso del aire. No cubra el pulverizador mientras lo esté utilizando.

### Filtro de fluido InstaClean

El filtro de fluido InstaClean (E) se limpia automáticamente durante el alivio de presión. Algunas partículas incrustadas pueden requerir limpieza manual. Quite el conector de salida de fluido de la bomba (D) para sacar y revisar el filtro InstaClean. Reemplace si está dañado.

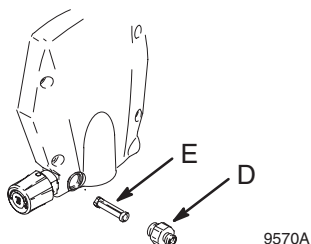

### Filtro de fluido de la pistola pulverizadora

Limpie el filtro de fluido de la pistola pulverizadora (V) con un disolvente compatible y una brocha cada vez que enjuague el sistema. Reemplace si está dañado.

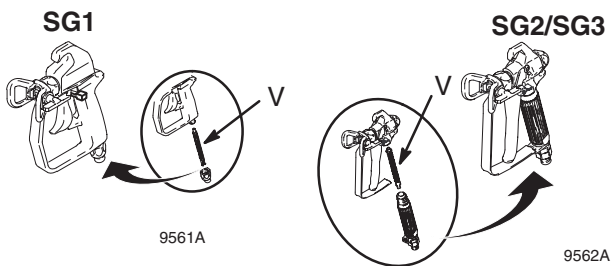

### Mangueras de pintura

Revise si hay daños en la manguera cada vez que use el pulverizador. No intente reparar la manguera si la envoltura exterior o los acoples están dañados. No use mangueras de largo inferior a 7,6 m (25 pies).

### Consejos de pulverización

Siempre limpie las boquillas de pulverización con disolvente compatible y una brocha después de usar el pulverizador.

Puede ser necesario reemplazar las boquillas de pulverización después de aplicar 15 galones (57 litros) o bien éstas pueden durar hasta 60 galones (227 litros), dependiendo del grado de abrasión de la pintura. No aplique el recubrimiento con la boquilla desgastada. Vea **CONSEJOS** en **Explicación del desgaste de la boquilla** en la página 23.

### Válvulas de regulación de las bombas

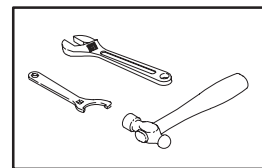

El mal enjuague de la pintura puede causar que las bolas de regulación de las válvulas de entrada se adhieran a los asientos. Si la bomba no ceba después de 30 segundos de ciclo, apriete la válvula de entrada con una llave pequeña para soltar las bolas.

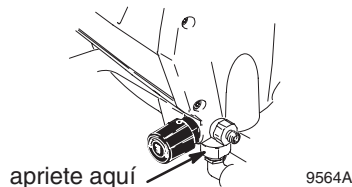

Si el pulverizador continúa el ciclo (motor y bomba trabajando) cuando se suelta el gatillo de la pistola, las válvulas de la bomba pueden estar obstruidas o dañadas. Si están gastadas, puede usar los XR Juegos de Válvulas (que aparecen en **Diagrama de juegos**).

**CONSEJO:** Para asegurarse de que la bola de la válvula de entrada está atascada, puede destornillar la válvula de entrada de la bomba y revisarla. Los pulverizadores MAGNUM XR7 y XR9 permiten sacar la válvula de entrada sin retirar el tubo de succión.

### Empaquetaduras de la bomba

Cuando se desgastan las empaquetaduras de la bomba, la pintura comenzará a filtrarse fuera de la bomba. Reemplace las empaquetaduras de la bomba ante la primera señal de filtraciones o podrían producirse otros daños. Obtenga el Juego de Reparación de Bombas XR (que aparece en el **Diagrama de juegos**) e instale de la manera siguiente:

1. Retire los tornillos de la cubierta y la cubierta frontal.
2. Deslice la bomba fuera de los pasadores de montaje y suelte el conector de control de presión. **Presione la lengüeta del conector para soltar.**
3. Destornille el módulo de empaquetaduras de la bomba desde la parte superior de la bomba y saque el resorte de la empaquetadura desde la parte superior interna de la bomba.
4. Coloque el resorte de empaquetadura nuevo dentro de la parte superior de la bomba, haga pasar el vástago por el resorte hacia el interior de la bomba y apriete el módulo de empaquetaduras hasta que esté apretado.
5. Instale la bomba sobre los pasadores de montaje y coloque el conector de control de presión.
6. Instale la cubierta frontal y los tornillos de la cubierta.

### Diagrama de juegos

**CONSEJO:** Si se presenta una filtración en medio de un trabajo de pintura, retire el sujetador y apriete el módulo de empaquetaduras al máximo. Así podrá aplicar unos galones más antes de tener que instalar el Juego de Reparación de Bomba XR.

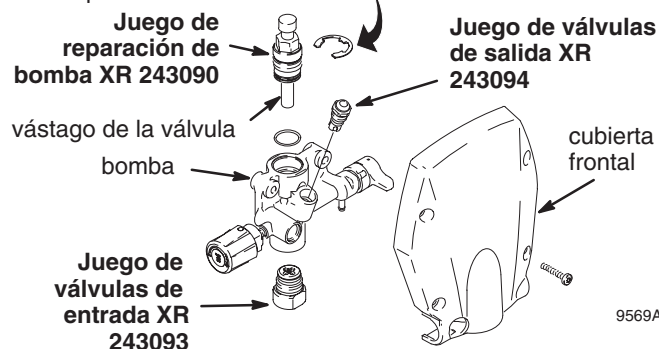

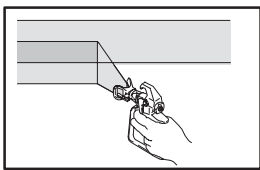

# Técnicas de pulverización

## ! ADVERTENCIA



Vea Peligro de incendio y explosión en la página 2.

Vea Peligro de inyección de fluido en la página 2.

### Uso de la boquilla correcta para el trabajo

Considere el recubrimiento y la superficie en que se va a aplicar. Asegúrese de usar el tamaño de orificio de boquilla más apropiado para el recubrimiento y la amplitud de abanico más apropiada para esa superficie.

### Tamaño del orificio de la boquilla

El tamaño del orificio de la boquilla controla el caudal — la cantidad de pintura que sale de la pistola pulverizadora.

### CONSEJOS:

- En general, use tamaños de orificio de boquilla mayores con recubrimientos más espesos y menores con recubrimientos más delgados.
- El tamaño máximo del orificio de la boquilla que se puede usar en un pulverizador se relaciona con el caudal máximo. El tamaño máximo del orificio de boquilla que admite un pulverizador MAGNUM es el siguiente:
  - XR5: Nuevo 0,015 pulg. (0,38 mm)
  - XR7: Nuevo 0,017 pulg. (0,43 mm)
  - XR9: Nuevo 0,019 pulg. (0,48 mm)
- Las boquillas se desgastan con el uso y necesitan reemplazo periódico. Vea **Explicación del desgaste de la boquilla** en la página 23.

### Amplitud del abanico

La amplitud del abanico es el tamaño del patrón de pulverización, que determina el área cubierta con cada pasada. Para un tamaño de orificio de boquilla determinado, una amplitud de abanico menor significa un recubrimiento más grueso y una amplitud mayor un recubrimiento más delgado.

### CONSEJOS:

- Seleccione la mejor amplitud de abanico para la superficie.
- Los abanicos más amplios permiten una cobertura más rápida en superficies amplias y abiertas.
- Los abanicos más pequeños permiten un mejor control en superficies pequeñas y limitadas.

### Explicación del número de boquillas de pulverización

Los últimos tres dígitos del número de la boquilla (ejemplo: RST413) contienen información sobre el tamaño del orificio y la amplitud del abanico en la superficie cuando se sostiene la pistola a 12 pulg. (30,5 cm) de la superficie.

**Primer dígito cuando es doble = amplitud del abanico aproximada**

↑  
La boquilla 413 tiene una amplitud de abanico de 8 a 10 pulg.  
↓



**Últimos dos dígitos = tamaño del orificio de la boquilla en milésimos de pulgada.**

La boquilla 413 tiene un tamaño de orificio de 0,013 pulg.

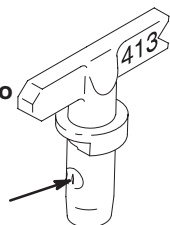

### Ajuste de presión para la pulverización

Un buen patrón de pulverización se atomiza completamente y se distribuye de manera uniforme por todo el abanico. Para pulverizar a la presión mínima que atomiza completamente la pintura, comience con un ajuste de presión bajo y aumente gradualmente hasta que la pintura se atomice por completo.

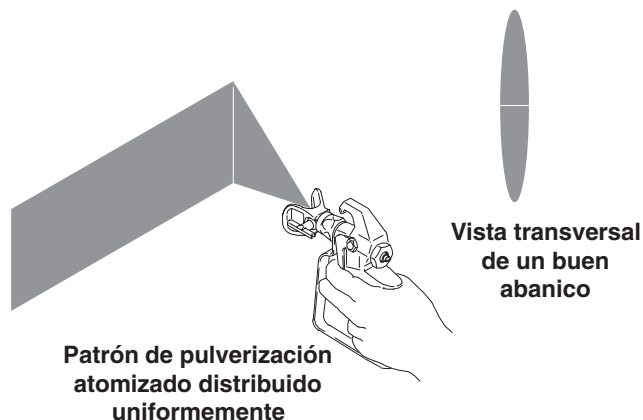

Patrón de pulverización atomizado distribuido uniformemente

Vista transversal de un buen abanico

### CONSEJOS:

- Si el patrón de pulverización tiene rastros, como se muestra más abajo, aumente la presión.

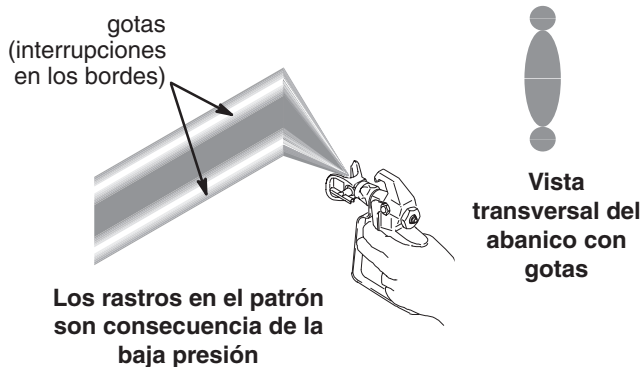

Los rastros en el patrón son consecuencia de la baja presión

Vista transversal del abanico con gotas

- Si la presión máxima del abanico no es suficiente para lograr un buen patrón de pulverización, use un tamaño de boquilla más pequeño.
- Para evitar la pulverización excesiva y extender la vida útil de la boquilla y el pulverizador, use siempre el menor ajuste de presión que atomice por completo la pintura.
- Pruebe el patrón de pulverización sobre un pedazo de carbón.

# Técnicas de pulverización

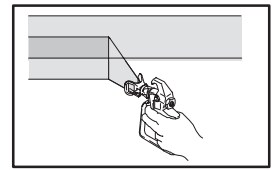

## Dirección del patrón de pulverización

### Recto verticalmente

Sostenga la pistola a aproximadamente 12 pulg. (30,5 cm) de la superficie a la que aplica el recubrimiento, apunte directamente a la pistola. Inclinarse la pistola y dirigir el chorro pulverizado en forma oblicua causa un acabado irregular.

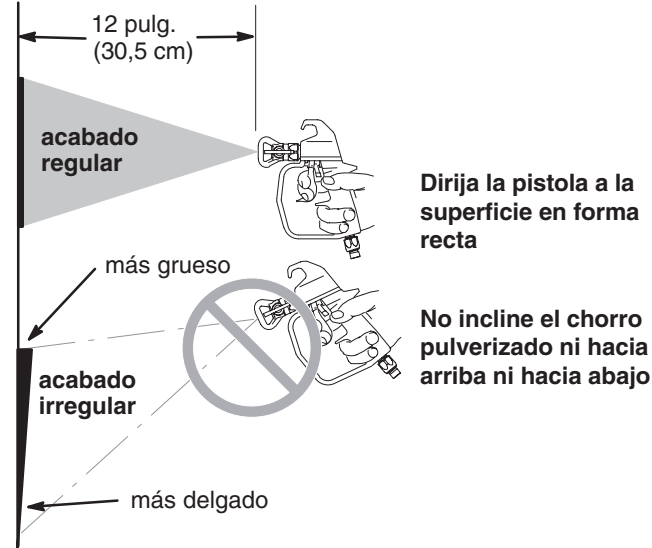

### Recto horizontalmente

Mueva la pistola por la superficie flexionando la muñeca para mantener la pistola apuntada en forma recta a la superficie.

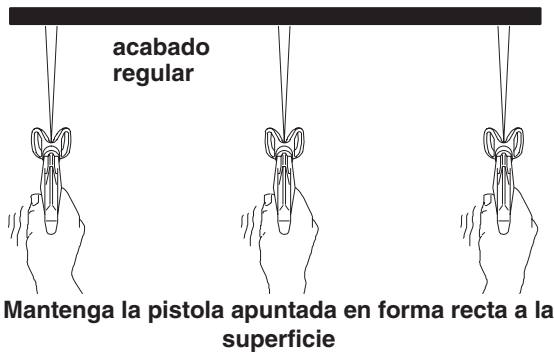

Abanicar la pistola para dirigir el chorro en forma oblicua causa un acabado irregular.

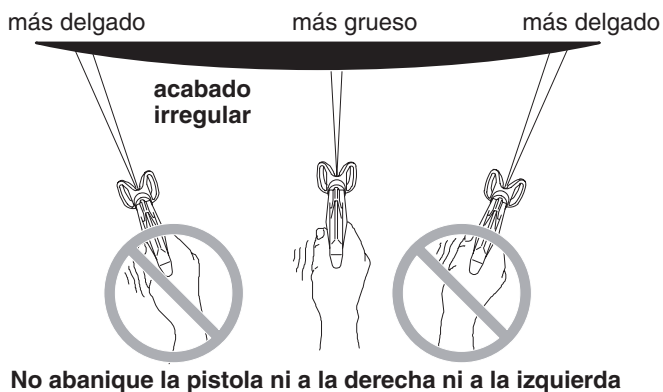

## Técnica de gatillo

Apriete el gatillo después de comenzar la pasada y suéltelo antes de terminarla. La pistola debe estar en movimiento **mientras** acciona el gatillo y **mientras** lo suelta.

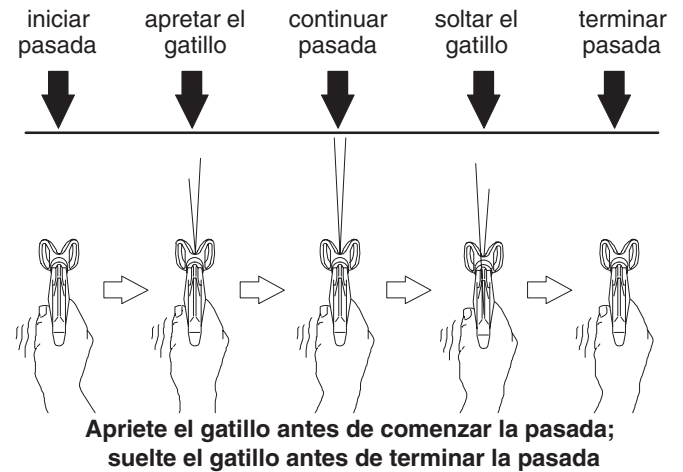

**CONSEJO:** Si el acabado presenta manchas de pintura gruesa al comienzo y al final de cada pasada, no está moviendo bastante la pistola mientras acciona o suelta el gatillo.

## Técnica de superposición

Dirija la pistola de modo que la boquilla apunte al borde de la pasada anterior para superponerse a la mitad de cada pasada.

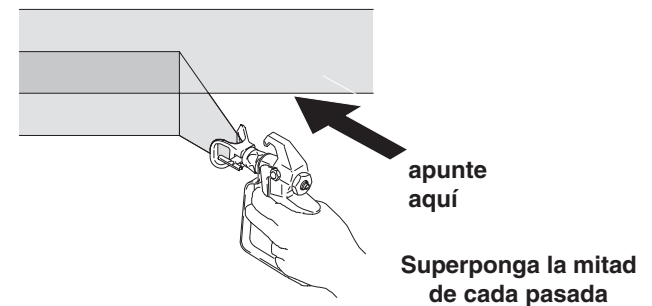

## Pintar en rincones

En rincones interiores, pinte **a lo largo** del rincón dirigiendo la pistola hacia la esquina y no hacia adelante hacia atrás **a través** de la esquina.

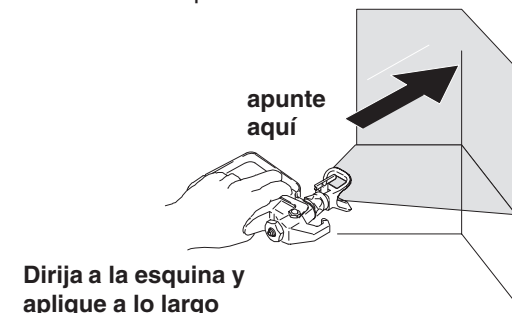

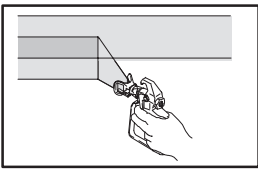

# Técnicas de pulverización

## Técnica de franjas

Para maximizar la rapidez de la producción en superficies amplias y abiertas como cielos y muros, primero aplique franjas de pintura en los bordes exteriores. El área central se pueden recubrir rápidamente con pasadas menos precisas.



## Control del grosor del recubrimiento (Mil Build)

La clave para el recubrimiento apropiado es controlar el grosor del recubrimiento.

### CONSEJOS:

- No ajuste la presión para engrosar o adelgazar el recubrimiento.
- Si la pintura que está aplicando escurre por el muro, no está aplicando un recubrimiento suficientemente grueso. Haga lo siguiente:
  - Mueva la pistola más rápido.
  - Seleccione una boquilla de un tamaño menor.
  - Seleccione una boquilla con un abanico más amplio.
  - Verifique que la pistola esté suficientemente alejada de la superficie.
- Si el acabado no se cubre, se está aplicando un recubrimiento demasiado delgado. Haga lo siguiente:
  - Mueva la pistola más lento.
  - Seleccione una boquilla con un orificio más grande.
  - Seleccione una boquilla con un abanico más delgado.
  - Verifique que la pistola esté suficientemente cerca de la superficie.

## No aplique materiales demasiado gruesos

Algunos materiales son demasiado gruesos para un buen cebado. No aplique un material que no se vierta como la pintura nueva.

## Orientación del patrón de pulverización

### ⚠ ADVERTENCIA



Para reducir el riesgo de lesión por inyección de fluido, nunca aplique el material sin la guarda de la boquilla.

La orientación de la guarda de la boquilla indica la orientación del patrón de pulverización.

Coloque el seguro del gatillo (S) en la posición SAFETY ON y gire la guarda de la boquilla con la mano para cambiar la orientación.

**NOTA:** Puede ser necesario soltar la tuerca de retención para girar a mano la guarda de la boquilla.

SG1

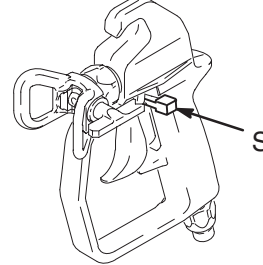

SG2 / SG3

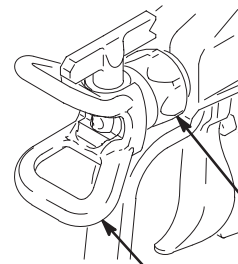
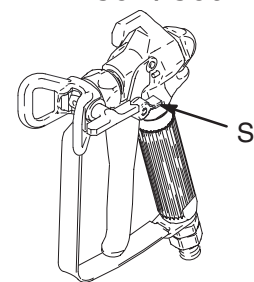

tuerca de regulación

guarda de boquilla

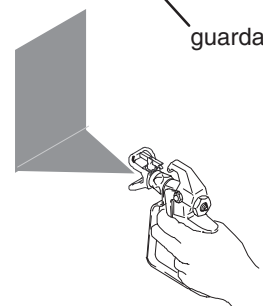
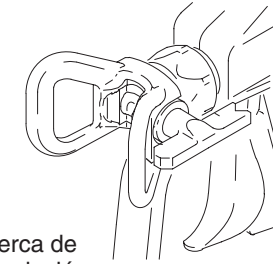

Pulverización de una franja vertical

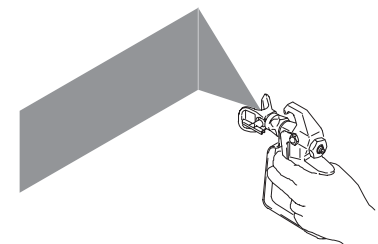

Pulverización de una franja horizontal

**CONSEJO:** En días con mucho viento, aplique franjas verticales como se muestra arriba. Esto reduce la pulverización excesiva limitando el área del abanico expuesta al viento.

## Practique la aplicación con agua

El agua es una excelente "pintura" de prueba porque se puede ver el patrón de pulverización y el resultado de las pasadas. Practique aplicando agua sobre un cartón u otra superficie sobre la cual se pueda ver el agua.

# Técnicas de pulverización

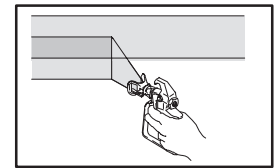

## Explicación del desgaste de la boquilla

El desgaste de la boquilla es normal y varía de acuerdo con el grado de abrasión de la pintura y la presión con la que se aplica. A medida que se desgasta la boquilla, el abanico de pulverización se vuelve más pequeño y se aplica más pintura sobre un área más pequeña con los siguientes resultados:

- Pintar demora más tiempo, porque el área de cobertura es menor.
- Se usa más pintura, porque se aplica en capas más gruesas.
- El acabado puede ser irregular con gotas.

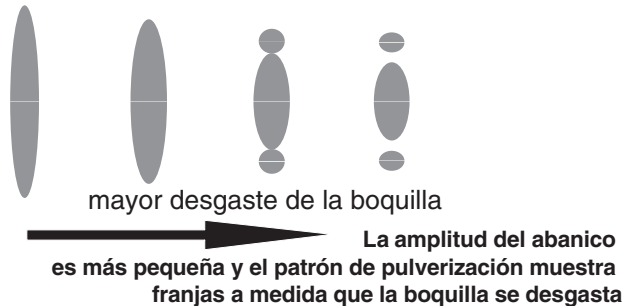

### CONSEJOS:

- Puede ser necesario reemplazar las boquillas después de aplicar 15 galones (57 l) o éstas pueden durar más de 60 galones (227 l), dependiendo del grado de abrasión de la pintura.
- Para comprobar el estado de la boquilla, observe su desgaste con un patrón de prueba con una boquilla nueva sobre un pedazo de cartón desde 12 pulg. (30,5 cm). Repita la prueba en cualquier momento con la misma boquilla sobre el mismo cartón para revisar la amplitud del abanico. Si la amplitud del abanico se reduce en 25 %, reemplace la boquilla.
- Otra forma de probar el estado de la boquilla es aplicar un patrón horizontal saturado y revisar el escurrimiento regular. Si la boquilla está en buenas condiciones, el escurrimiento es parejo a lo largo del patrón. Si el escurrimiento se concentra o es disperejo, reemplace la boquilla.



### Escurrimiento distribuido uniformemente de una boquilla buena

- Síntoma de una boquilla desgastada: Franjas en el patrón de pulverización. También se pueden presentar franjas si el ajuste de presión es demasiado bajo. Intente aumentando la presión antes de reemplazar la boquilla.



Para extender la vida útil de la boquilla, aplique el material a la menor presión que atomiza la pintura. Al aumentar la presión, el pulverizador desperdicia pintura y aumenta el desgaste de sus componentes. Reemplace la boquilla cuando esté desgastada.

Siempre reemplace la empaquetadura y el asiento (incluidos con la boquilla) cuando reemplace una boquilla desgastada. Para colocar la empaquetadura y el asiento únicamente, ordene el juego 243004.

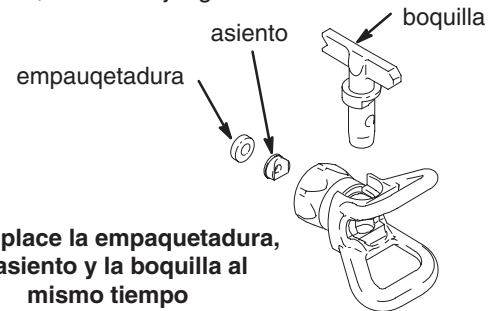

Reemplace la empaquetadura, el asiento y la boquilla al mismo tiempo

## Técnica de cebado rápido

Si se bombea toda la pintura fuera de la cubeta de pintura, el pulverizador bombea aire y funciona muy rápido. Si esto ocurre, apague el interruptor, rellene la cubeta de pintura y realice esta técnica de cebado rápido:

1. Gire el mando de control de presión (C) a cero y gire la válvula Pulverización – Cebado/Vaciado (J) a PRIME/ DRAIN.

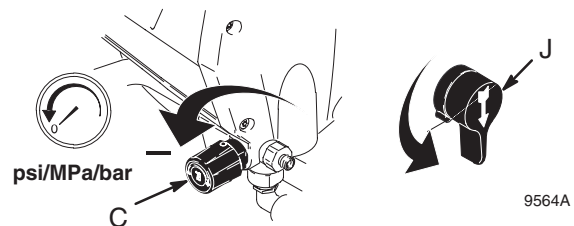

2. Apague el interruptor de alimentación (B). Aumente la presión con el mando de control de presión (C) hasta que la bomba comience a funcionar. Cuando salga fluido del tubo de vaciado sin burbujas de aire, gire la válvula de Pulverización – Cebado/Vaciado (J) a SPRAY. El pulverizador acumulará presión y la bomba se detendrá hasta que use de nuevo el pulverizador.

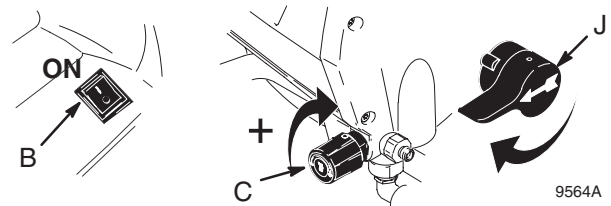

**NOTA:** El aire dentro de la manguera puede causar sacudidas breves y chorros de pintura desde la pistola cuando reanude el trabajo con el pulverizador.

Problema	Solución
=====	=====
=====	=====
=====	=====
=====	=====

# Solución de fallas

Revise completamente la tabla de Solución de fallas antes de llevar el pulverizador a un centro de servicio autorizado Graco.

PROBLEMA	CAUSA	SOLUCIÓN
El interruptor de alimentación (B) está encendido y el pulverizador enchufado, pero la bomba no funciona.	La presión está ajustada en cero.	Gire el mando de control de presión (C) a la derecha para aumentar el ajuste de presión.
	El motor o el control está dañado.	Lleve el pulverizador a un centro de servicio autorizado Graco.
La bomba no ceba.	La válvula de Pulverización – Cebado/Vaciado está en la posición SPRAY.	Gire la válvula de Pulverización – Cebado/Vaciado (J) a la posición PRIME/DRAIN (abajo).
	El filtro de entrada está tapado, o el tubo de succión no está sumergido.	Limpie la suciedad del filtro de entrada (L) y compruebe que el tubo de succión (G) esté en el fondo de la cubeta de pintura.
	Las bolas de la válvula de regulación están pegadas o las válvulas están dañadas.	Limpie o reemplace las válvulas de regulación. Vea <b>Válvulas de regulación de las bombas</b> en la página 19.
	El tubo de succión tiene filtraciones.	Apriete la conexión del tubo de succión (K).
La pistola dejó de aplicar el material.	La boquilla está tapada.	Vea <b>Destapar una boquilla de pulverización tapada</b> en la página 8.
La bomba funciona pero no acumula presión.	La bomba no está cebada.	Cebe la bomba. Vea <b>Cebado del sistema con la pintura que se aplicará</b> en la página 10.
	El filtro de entrada está tapado o el tubo de succión no está sumergido.	Limpie la suciedad del filtro de entrada (L) y compruebe que el tubo de succión (G) esté al fondo de la cubeta de pintura.
	La cubeta de pintura está vacía.	Rellene la cubeta de pintura y ceba el pulverizador (vea <b>Técnicas de cebado rápido</b> en la página 23).
	El tubo de succión tiene filtraciones.	Apriete la conexión del tubo de succión (G).
	Las válvulas de regulación de la bomba están sucias o dañadas.	Limpie o reemplace las válvulas de regulación. Vea <b>Válvulas de regulación de la bomba</b> en la página 19.
	La válvula de Pulverización – Cebado/Vaciado está gastada o tapada con suciedad	Lleve el pulverizador a un centro de servicio autorizado Graco.
La bomba funciona, pero la pintura sólo gotea o sale a borbotones cuando se presiona el gatillo.	La presión está muy baja.	Gire lentamente el mando de control de presión (C) a la derecha para aumentar el ajuste de presión y comprobar que el pulverizador acumula más presión.
	La boquilla está tapada.	Vea <b>Destapar una boquilla de pulverización tapada</b> en la página 8.
	El filtro de fluido InstaClean está tapado.	Limpie o reemplace el filtro de fluido InstaClean (E). Vea <b>Filtro de fluido InstaClean</b> en la página 19.
	EL filtro de fluido de la pistola está tapado.	Limpie o reemplace el filtro de fluido de la pistola (V). Vea <b>Filtro de fluido de la pistola</b> en la página 19.
El patrón de pulverización es irregular o deja franjas.	La presión es demasiado baja.	Gire el mando de control de presión (C) a la derecha para aumentar la presión.
	La boquilla está desgastada más allá de la capacidad del pulverizador.	Reemplace la boquilla. Vea <b>Instalación de la boquilla</b> en la página 11.
El motor no se enciende cuando el pulverizador está enchufado y encendido.	La toma de corriente no suministra energía.	<ul style="list-style-type: none"> <li>● Prueba otra toma de corriente o conecte algo que le consta que funciona para probarla.</li> <li>● Reposicione el disyuntor de circuitos o reemplace el fusible.</li> </ul>
	El cordón alargador está dañado o demasiado.	Reemplace el cordón alargador. Vea <b>Puesta a tierra y requerimientos eléctricos</b> en la página 7.
	El cable de alimentación del pulverizador está dañado.	Revise si hay aislación o cables dañados. Reemplace el cable si está dañado.
	La pintura está congelada o endurecida en la bomba.	<p><b>Desenchufe el pulverizador de la toma de corriente.</b></p> <p><b>NOTA: Si está congelada, no intente encender el pulverizador hasta que esté completamente descongelado,</b> o se pueden producir daños al motor, el tablero de control y/o el tren de transmisión.</p> <p>Verifique que el interruptor de alimentación (B) está en OFF. Coloque el pulverizador en un área temperada durante varias horas, luego conéctelo y enciéndalo. Aumente lentamente el ajuste de presión para ver si arranca el motor.</p> <p>Si la pintura se endurece en el pulverizador, puede ser necesario reemplazar las empaquetaduras de la bomba, las válvulas, el tren de transmisión o el interruptor de presión.</p>



# Solución de fallas

Problema	Solución
=====	=====
=====	=====
=====	=====
=====	=====

PROBLEMA	CAUSA	SOLUCIÓN
La presión está al máximo, pero no se puede lograr un buen patrón de pulverización.	La boquilla es demasiado grande para el pulverizador.	Seleccione una boquilla más pequeña. Vea <b>Selección del tamaño del orificio de la boquilla</b> en la página 8.
	La boquilla está desgastada más allá de la capacidad del pulverizador.	Reemplace la boquilla. Vea <b>Instalación de la boquilla</b> en la página 11.
	El cordón alargador es demasiado largo o de diámetro insuficiente.	Reemplace el cordón alargador. Vea <b>Puesta a tierra y requerimientos eléctricos</b> en la página 7.
	El filtro de fluido de la pistola está tapado.	Limpie o reemplace el filtro de fluido de la pistola (V). Vea <b>Filtro de fluido de la pistola pulverizadora</b> en la página 19.
	El filtro de fluido InstaClean está tapado.	Limpie o reemplace el filtro de fluido InstaClean (E). Vea <b>Filtro de fluido InstaClean</b> en la página 19.
	El filtro de entrada está tapado.	Limpie la suciedad del filtro de entrada (L).
	Las válvulas de la bomba están desgastadas.	Revise el desgaste de las válvulas de la bomba de la siguiente manera: Cebe el pulverizador con pintura (vea <b>Técnica de cebado rápido</b> en la página 23). Presione el gatillo momentáneamente. Cuando lo suelte, la bomba debería funcionar por un momento y detenerse. Si la bomba continúa el ciclo, las válvulas de la bomba podrían estar desgastadas. Vea <b>Válvulas de regulación de la bomba</b> en la página 19.
El motor está caliente y funciona a ratos. <b>NOTA:</b> Condición de sobrecarga térmica. El motor se desconecta automáticamente por el calor excesivo. Vea <b>Peligro de arranque después de sobrecarga térmica</b> en la página 2. Pueden ocurrir daños si no se corrige la causa.	Los orificios de ventilación de la gualdera están tapados o el pulverizador está cubierto.	Mantenga los orificios de ventilación libres de obstrucciones y pulverización excesiva y mantenga el pulverizador abierto.
	El cordón alargador es demasiado largo o de diámetro insuficiente.	Reemplace el cordón alargador. Vea <b>Puesta a tierra y requerimientos eléctricos</b> en la página 7.
	El generador eléctrico no regulado que se emplea tiene voltaje excesivo.	Use el generador eléctrico con el voltaje apropiado. El pulverizador requiere un generador de 120V AC, 60 Hz, 1500 watt.
El disyuntor de circuito se abre después de que el pulverizador funciona de 5 a 10 minutos. <b>O</b> El disyuntor del circuito se abre cuando se enchufa el pulverizador a la toma de corriente y se enciende.	Hay demasiados artefactos conectados al mismo circuito.	Despeje el circuito (desconecte artefactos) o use otro circuito.
	El cordón alargador está dañado o es demasiado largo o de diámetro insuficiente.	<ul style="list-style-type: none"> <li>● Conecte algo que le consta que funciona para probarlo.</li> <li>● Reemplace el cordón alargador. Vea <b>Puesta a tierra y requerimientos eléctricos</b> en la página 7.</li> </ul>
	El cable de alimentación del pulverizador está dañado.	Revise la aislación y los cables. Reemplace el cable si está dañado.
Los patrones de abanico varían considerablemente al aplicar el recubrimiento <b>O</b> El pulverizador no se enciende de inmediato al reanudar la aplicación.	El interruptor de control de presión está gastado y causa una variación de presión excesiva.	Lleve el pulverizador a un centro de servicio autorizado Graco.
No se puede apretar el gatillo de la pistola.	La palanca de seguridad del gatillo de la pistola está en la posición SAFETY ON.	Mueva la palanca de seguridad del gatillo (S) a la posición SAFETY OFF. Vea <b>Palanca de seguridad del gatillo de la pistola</b> en la página 7.
El material pulverizado sale de la pistola en dos chorros gruesos.	La boquilla reversible está en la posición UNPLUG.	Gire la manilla en forma de flecha hasta que apunte a la posición SPRAY.
Sale pintura del interruptor de control de presión.	El interruptor de control de presión está desgastado.	Lleve el pulverizador a un centro de servicio autorizado Graco.
La válvula de vaciado actúa automáticamente, aliviando la presión por el tubo de vaciado.	El sistema tiene presión excesiva.	Lleve el pulverizador a un centro de servicio autorizado Graco.
La pintura se filtra fuera de la bomba.	Las empaquetaduras están gastadas.	Reemplace las empaquetaduras de la bomba. Vea <b>Empaquetaduras de la bomba</b> en la página 19.

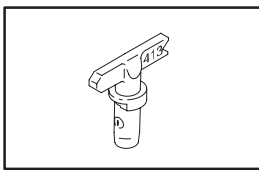

# Accesorios

## Tabla de selección de la boquilla reversible

El tamaño máximo del orificio de la boquilla que admiten los pulverizadores MAGNUM es el siguiente:

XR5: Nueva 0,015 pulg. (0,38 mm)

XR7: Nueva 0,017 pulg. (0,43 mm)

XR9: Nueva 0,019 pulg. (0,48 mm)

No. de pieza boquilla de pulverización	Amplitud del abanico en la superficie cuando la boquilla está a 12 pulg. (305 mm) de la superficie	Tamaño del orificio
RST411	de 8 a 10 pulg. (de 203 a 254 mm)	0,011 pulg. (0,28 mm)
RST511	de 10 a 12 pulg. (de 254 a 305 mm)	0,011 pulg. (0,28 mm)
RST313	de 6 a 8 pulg. (de 152 a 203 mm)	0,013 pulg. (0,33 mm)
RST413	de 8 a 10 pulg. (de 203 a 254 mm)	0,013 pulg. (0,33 mm)
RST415	de 8 a 10 pulg. (de 203 a 254 mm)	0,015 pulg. (0,38 mm)
RST515	de 10 a 12 pulg. (de 254 a 305 mm)	0,015 pulg. (0,38 mm)
RST417	de 8 a 10 pulg. (de 203 a 254 mm)	0,017 pulg. (0,43 mm)
RST517	de 10 a 12 pulg. (de 254 a 305 mm)	0,017 pulg. (0,43 mm)
RST519	de 10 a 12 pulg. (de 254 a 305 mm)	0,019 pulg. (0,48 mm)
RST619	de 12 a 14 pulg. (de 305 a 356 mm)	0,019 pulg. (0,48 mm)

**Ejemplo:** Para una amplitud de abanico de 8 a 10 pulg. (de 203 a 254 mm) y un tamaño de orificio de 0,013 pulg. (0,33 mm), solicite el no. de repuesto RST413.

Las boquillas reversibles se deben instalar en guardas para boquillas de pulverización reversibles.

## Guardas para boquillas de pulverización reversibles

**243000** hilo de 11/16 pulg. (17 mm)

**243001** hilo de 7/8 pulg. (22 mm)

## Empaquetaduras y asientos de boquillas de pulverización reversibles

**243004** Incluye

- 1 empaquetadura plástica amarilla
- 1 empaquetadura de goma negra
- 1 asiento

## Pistolas de pulverización sin aire

**243010** Pistola de pulverización SG1 con boquilla de pulverización reversible 413 y guarda

**243011** Pistola pulverizadora de metal SG2 con boquilla de pulverización reversible 515 y guarda

**243012** Pistola pulverizadora metálica profesional SG3 con boquilla de pulverización reversible 517, guarda y eslabón giratorio Smooth Glide

## Pistola y juego de mangueras

**243105** Incluye

- Pistola pulverizadora metálica profesional SG3 con boquilla de pulverización reversible 517, guardas y eslabón giratorio Smooth Glide
- Manguera de pintura sin aire, 1/4 pulg. x 50 pies (6,3 mm x 15,2 m)

## Mangueras de pintura sin aire, 3000 psi (21 MPa, 207 bar)

**243020** Manguera flexible sin aire 3/16 pulg. x 4 ft (4,8 mm x 1,2 m) Ofrece flexibilidad y aumenta el control del operador sobre la pistola pulverizadora

**243022** Manguera de pintura sin aire 1/4 pulg. x 25 pies (6,3 mm x 7,6 m) con conectores de 1/4 pulg (6,3 mm)

**243024** Manguera de pintura sin aire 1/4 pulg. x 50 pies (6,3 mm x 15,2 m) con conectores de 1/4 pulg. (6,3 mm)

**243025** Conector de la manguera 1/4 pulg. x 1/4 pulg. (6,3 mm x 6,3 mm)

## Extensiones de la boquilla

Conecte a las pistolas pulverizadoras SG1, SG2 y SG3 para extender el alcance al pintar cielos, aleros y cubiertas

**243040** 10 pulg. (25 cm)

**243041** 15 pulg. (38 cm)

**243042** 20 pulg. (50 cm)

**243043** 30 pulg. (75 cm)

## Extensiones para trabajo pesado, Hilo de 7/8 pulg. (22 mm)

Conecte a pistolas pulverizadoras SG1, SG2 y SG3 para extender el alcance al pintar con chorro pulverizado o rodillo a presión

**243051** 20 pulg. (50 cm)

**243052** 40 pulg. (100 cm)

**243053** 60 pulg. (150 cm)

# Accesorios

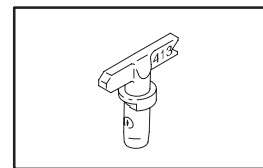

## Adaptadores de extensión

- 243055 Adaptador de la pistola**  
Sirve para pistola de 11/16 pulg. (17 mm) para un hilo de 7/8 pulg. (22 mm)
- 243056** Boquilla de pulverización direccional de 180° **Easy Turn™**  
Se coloca en extensiones para trabajo pesado o en pistolas de pulverización para aplicar fluido en forma oblicua
- 243056 Conector de pistola de eslabón giratorio de 45°**  
Se coloca en extensiones para trabajo pesado o en pistolas de pulverización para lograr un ángulo de operación cómodo

## Rodillo de presión

Lleva la pintura al rodillo mediante la pistola pulverizadora

- 243060 Incluye**
- extensión de 20 pulg. (50 cm)
  - adaptador de la pistola de 45°
  - bastidor de rodillo de 9 pulg. (23 cm)
  - 1/2 in. (13 mm) cubierta de rodillo lanosa
- 243061 Bastidor de rodillo de 9 pulg. (23 cm)**  
(las cubiertas de rodillo se venden por separado)

## Cubiertas de rodillo de presión de 9 pulg. (23 cm)

Las cubiertas vienen perforadas para permitir que la pintura pase por la superficie lanosa

- 243062** superficie lanosa de 3/8 pulg. (9,5 mm)
- 243063** superficie lanosa de 1/2 pulg. (13 mm)
- 243064** superficie lanosa de 3/4 pulg. (19 mm)
- 243065** superficie lanosa de 1 1/4 pulg. (32 mm)

## Juegos de reparación

- 243090 XR Pump Repair Kit**  
Incluye las empaquetaduras de la bomba, la varilla del pistón y los retenedores
- 243092 Juego de reparación de la pistola pulverizadora SG2 y SG3**  
**Incluye**
- 1 válvula de aguja
  - 1 asiento
  - 1 empaquetadura
  - 1 tuerca de seguridad
- 243093 Juego de válvulas de entrada XR**  
Incluye la válvula de entrada de repuesto
- 243094 Juego de válvula de salida XR**  
Incluye la válvula de salida de repuesto

## Filtros de la pistola

Para eliminar la suciedad de la pintura, reducir la obstrucción de la boquilla y mejorar el acabado

- 243076 Para la pistola SG1, 2 pack, incluye**
- malla filtro de 50
  - malla filtro de 100
- 243084 Para pistolas SG2 y SG3, 2 pack, incluye**
- malla filtro de 50
  - malla filtro de 100
- 243085 Para pistolas SG2 y SG3, incluye**  
malla filtro de 50
- 243086 Para pistola SG2 y SG3, incluye**  
malla filtro de 100

## Filtro del pulverizador y rejilla de entrada

Para eliminar la suciedad de la pintura, prolongar la vida útil, reducir la obstrucción de la boquilla y mejorar el acabado

- 243070 Filtro de fluido InstaClean, malla de 40**  
para salida de fluido en pulverizadores MAGNUM
- 243082 Rejilla de entrada, malla de 14**  
para el tubo de succión en pulverizadores MAGNUM

## Correas para la manguera

- 243101 Correas para la manguera, 2 pack**  
Para sostener la manguera enrollada en posición durante el almacenamiento y el transporte

## Fluido de protección de la bomba

- 243104 Protección de la bomba, 1 cuarta (0,95 l)**  
Protege los componentes del sistema durante el almacenamiento

# Datos técnicos

XR5	XR7	XR9
=====	=====	=====
=====	=====	=====
=====	=====	=====
=====	=====	=====

	MAGNUM XR5	MAGNUM XR7	MAGNUM XR9
Rango de presión de operación	de 0 a 2800 psi (de 0 a 19 MPa, de 0 a 193 bar)	de 0 a 3000 psi (de 0 a 21 MPa, de 0 a 207 bar)	de 0 a 3000 psi (de 0 a 21 MPa, de 0 a 207 bar)
Motor eléctrico (abierto, imán permanente, CC)	5,8 Amp	5,8 Amp	4,9 Amp
Potencia de operación	5/8	3/4	7/8
Recubrimiento máximo (con boquilla)	0,24 gpm (0,91 lpm)	0,31 gpm (1,17 lpm)	0,38 gpm (1,44 lpm)
Manguera de pintura	25 pies (7,6 m) x 1/4 pulg.	50 pies (15,2 m) x 1/4 pulg.	50 pies (15,2 m) x 1/4 pulg.
Tamaño máximo del orificio de la boquilla	0,015 pulg. (0,38 mm)	0,017 pulg. (0,43 mm)	0,019 pulg. (0,48 mm)
Peso, sólo pulverizador	23 lb (10 kg)	33 lb (15 kg)	36 lb (16 kg)
Peso, pulverizador, manguera y pistola	26 lb (12 kg)	38 lb (17 kg)	41 lb (19 kg)
Dimensiones	13,75 pulg. (34,9 cm) largo 11 pulg. (27,9 cm) ancho 17 pulg. (43,2 cm) alto	19,5 pulg. (49,5 cm) largo 17,25 pulg. (43,8 cm) ancho 40,75 pulg. (103,5 cm) alto <i>La altura con la manilla doblada es de 26 pulg. (66 cm)</i>	19,5 pulg. (49,5 cm) largo 19 pulg. (48,3 cm) ancho 40 pulg. (101,6 cm) alto <i>La altura con la manilla doblada es de 26 pulg. (66 cm)</i>
Cable de alimentación Vea <b>Puesta a tierra y requerimientos eléctricos</b> en la página 7 para averiguar la longitud de los cordones alargadores.	16 AWG, 3 cables, 6 pies (1,8 m)	16 AWG, 3 cables, 6 pies (1,8 m)	16 AWG, 3 cables, 10 pies (3 m)
Conexión de entrada de la bomba	hilo interno de 3/4 pulg. (hilo de manguera de jardín estándar)		
Conexión de salida de fluido	hilo externo 1/4 npsm		
Filtro de entrada en el tubo de succión	malla 14 (1300 micrones)		
Piezas húmedas, bomba y manguera	acero inoxidable, bronce, cuero, UHMWPE, carburo, nilón, PVC, aleación de aluminio cinc		
Piezas húmedas, pistola pulverizadora	SG1 : aluminio, bronce, carburo, nilón, acero plateado, acero inoxidable, UHMWPE SG2 / SG3 : aluminio, bronce, carburo, nilón, acero plateado, acero inoxidable, UHMWPE, cinc		
Requerimiento del generador	mínimo 1500 Watts		
Requerimiento de energía eléctrica	120V AC, 60 Hz, 1 fase, 15A		
Rango de temperatura de operación	de 40° a 115° F (4° a 46° C)		
Rango de temperatura de almacenamiento * †	de -30° a 160° F (-35° a 71° C)		

\* Cuando la bomba se guarda con fluido no congelante.

† Puede haber daño a las piezas plásticas si el impacto ocurre en condiciones de baja temperatura.

# Garantía limitada



Graco Inc. garantiza al comprador original (para propósitos distintos a la reventa o el arriendo) que todo el equipo fabricado por Graco y que lleve su nombre no presenta defectos de materiales o fabricación si se opera de acuerdo con las recomendaciones y instrucciones impresas de Graco. Esta garantía se aplica durante un año a contar de la fecha de compra.

Esta garantía no cubre desgaste general, mal funcionamiento, daños o desgaste causados por uso inapropiado, accidentes, negligencia del usuario, uso de componentes de otras marcas o servicio o reparación no realizadas por centro de servicio autorizados, por lo cual Graco no asume ninguna responsabilidad.

LAS GARANTÍAS IMPLÍCITAS, INCLUIDAS LAS DE VIABILIDAD COMERCIAL Y APTITUD PARA UN PROPÓSITO PARTICULAR, ESTÁN LIMITADAS A UNA AÑO A CONTAR DE LA FECHA DE COMPRA ORIGINAL.

GRACO NO ASUMIRÁ RESPONSABILIDAD EN NINGÚN CASO POR CUALQUIER PÉRDIDA, DAÑO O GASTO INCIDENTAL, INDIRECTO O DERIVADO DE CUALQUIER TIPO, YA SEA POR TRANSGRESIÓN DE ESTA GARANTÍA O POR CUALQUIER OTRA RAZÓN. Algunos estados no permiten la exclusión o limitación de daños incidentales o derivados, de modo que la limitación o exclusión pueden no ser válida en su caso.

Para efectuar reclamaciones por esta garantía, devuelva el producto con el comprobante de compra, con despacho pagado, a cualquier Centro de Servicio Autorizado Graco. El Centro de Servicio Autorizado Graco, a su discreción, puede reparar o reemplazar el producto, previo pago del despacho. Con el producto se adjunta una lista de Centros de Servicio Autorizados Graco. También se puede encontrar el centro de servicio más cercano llamando al 1-888-541-9788 o visitando la página web [www.graco.com](http://www.graco.com).

Esta garantía le otorga derechos legales específicos sin perjuicio de otros derechos que pueden variar de un estado a otro.

*Todos los datos escritos o visuales contenidos en este documento reflejan la información más reciente sobre el producto al momento de la publicación. Graco se reserva el derecho de introducir cambios en cualquier momento y sin aviso.*

**GRACO INC. P.O. BOX 1441 MINNEAPOLIS, MN 55440-1441**  
**[www.graco.com](http://www.graco.com)**

IMPRESO EN USA 3V9043 11/1999, Revisado 01/2000